



2023/2024

SOMOGYI ELEKTRONIC®

— since 1981 —



CATALOG DE PRODUSE



home
by somogyi

SAL®
SOMOGYI AUDIO LINE

www.somogyi.ro

FireAngel | NEBO | TRUE | STANLEY | Midea

Stimate Partener!

Ne bucurăm că aveți în mâinile dumneavoastră catalogul nostru care cuprinde gama de produse pentru 2023/2024!

Publicația noastră reflectă cu fidelitate faptul că, atunci când am selectat noile noastre produse, nu numai că am profitat de oportunitățile oferite de evoluțiile tehnologice, dar am ținut cont și de nevoile și tendințele pieței. Acesta este motivul pentru care am ales marca MIDEA, recunoscută la nivel mondial, care oferă produse de înaltă calitate la prețuri accesibile.

Marca HOME, una dintre mărcile noastre preferată și foarte apreciată, și-a extins gama de aparate electrocasnice mici cu o familie de hote de bucătărie profesionale, care pot fi instalate în aproape orice bucătărie și răspund tuturor nevoilor.

Nu există categorii de produse în care să nu găsiți modele noi, suntem încrezători că vă puteți servi cu ușurință baza de clienți!

În mediul economic actual, aflat în continuă schimbare și plin de provocări, ne angajăm să facem tot ce ne stă în putință pentru a vă ajuta să obțineți rezultate în afaceri. Prețurile noastre sunt revizuite în mod constant și reduse acolo unde este posibil. Pe lângă promoțiile noastre lunare obișnuite, oferim, de asemenea, reduceri speciale și acoperim taxele de gestionare a deșeurilor și costurile suplimentare pentru produsele pe care le cumpărați de la noi. Așteptăm cu nerăbdare să aprofundăm și mai mult parteneriatul nostru deja remarcabil.

Timp de mulți ani, compania noastră a acordat o atenție și un sprijin special persoanelor aflate în dificultate și oamenilor talentați care au obținut rezultate sportive remarcabile. Suntem un partener activ în toate evenimentele care implică un public larg și consolidează spiritul de unitate și apartenență în comunitatea noastră locală. Ne-am angajat să ne continuăm eforturile în această direcție și în viitor. Vom continua să le dăm o mână de ajutor celor care pot merge mai departe cu sprijinul nostru.

Așteptăm cu nerăbdare o colaborare de succes în perioada următoare, iar compania noastră va face tot posibilul pentru a realiza acest lucru! Să consolidăm împreună succesul afacerilor noastre, la care asigurăm ca de obicei, un comportament de afaceri corect, fiabilitate și inovare continuă!

Cu stimă:

Somogyi Elektronik S.R.L.

Popularitatea și percepția pozitivă a mărcilor noastre proprii continuă să crească.
Obiectivul nostru: reînnoirea constantă a gamei de produse în conformitate cu cele mai recente tendințe de pe piață.

home
by somogyi



electrocasnice mici | tehnică de încălzire | tehnică de răcire | iluminat | tehnică de siguranță | instrumente | unelte | componente electronice

SAL
SOMOGYI AUDIO LINE



multimedia și tehnică de sonorizare

Alte branduri distribuite:

FireAngel



detectoare de monoxid de carbon și alarme de urgență

NEBO



produse de iluminat

TRUE



cuțite și unelte mini

STANLEY



distribuitori, prelungitoare, tamburi de cabluri, cărucioare mici, produse pentru încălzire

Midea



electrocasnice mici

Hotă de bucătărie

Ne-am extins gama de aparate electrocasnice mici cu o familie inovatoare de hote de bucătărie, cu o gamă de produse printre care puteți găsi hote adecvate pentru aproape orice tip de bucătărie. Aceste produse prezintă o serie de inovații unice atât în ceea ce privește aspectul și funcția, dar și controlul bazat pe mișcările mâinilor.

KPE 9039G

HOTĂ DE BUCĂTĂRIE CYCLONE

- SPCC placă din oțel negru + sticlă neagră
- **control tactil + control prin mișcarea mâinii**
- trei trepte de viteză
- lampă LED de 1x1,5 W
- **furnizat cu 1 filtru de grosime cu 5 straturi de plasă de aluminiu, poate fi spălat (KPE 6090/A)**
- **accessoriu set de 2 filtre de carbon (KPE 6090/C)**
- ventilație externă sau cu recirculare
- debit maxim de aer: 390 m³/h
- puterea maximă a motorului: 105 W
- orificiul de ieșire a aerului: 150 mm
- clasa energetică: C
- dimensiune: 89,7 x 37,3 x 40,3 cm



KPE 6039G

- dimensiune: 59,7 x 37,3 x 40,3 cm



KPE 6044B

**HOTĂ DE BUCĂTĂRIE
TWISTER**

- **negru**
- cu întrerupătoare basculante
- două trepte de viteză
- lampă LED de 1x1,5 W
- **accesoriu set filtru de grăsime cu plasă de aluminiu cu 4 straturi, poate fi spălat (KPE 6044/A)**
- **accesoriu set de 2 filtre de carbon (KPE 6044/C)**
- ventilație externă sau cu recirculare
- debit maxim de aer: 440 m³/h
- puterea maximă a motorului: 105 W
- orificiul de ieșire a aerului: 150 / 120 mm (cu limitator)
- clasa energetică: C
- dimensiune: 59,5 x 25,5 x 28/42 cm

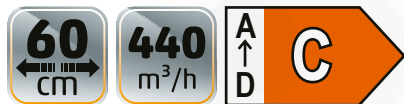

KPE 6044S

**HOTĂ DE BUCĂTĂRIE
TWISTER**

- **panou din oțel inoxidabil + corp gri**
- cu întrerupătoare basculante
- două trepte de viteză
- lampă LED de 1x1,5 W
- **accesoriu set filtru de grăsime cu plasă de aluminiu cu 4 straturi, poate fi spălat (KPE 6044/A)**
- **accesoriu set de 2 filtre de carbon (KPE 6044/C)**
- ventilație externă sau cu recirculare
- debit maxim de aer: 440 m³/h
- puterea maximă a motorului: 105 W
- orificiul de ieșire a aerului: 150 / 120 mm (cu limitator)
- clasa energetică: C
- dimensiune: 59,5 x 25,5 x 28/42 cm

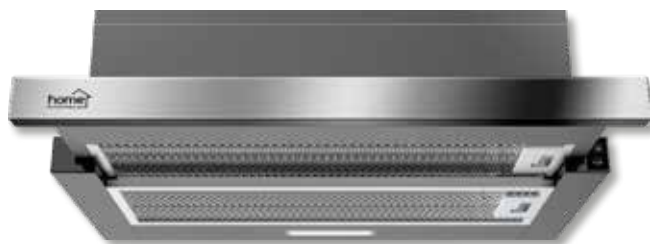

KPE 6038S

**HOTĂ DE BUCĂTĂRIE
HURRICANE**

- **oțel inoxidabil**
- control cu buton de apăsare (mecanic)
- trei trepte de viteză
- lampă LED de 1x1,5 W
- **furnizat cu 1 filtru de grăsime cu 3 straturi de plasă de aluminiu, poate fi spălat (KPE 60/A)**
- **accesoriu set de 2 filtre de carbon (KPE 6038/C)**
- ventilație externă sau cu recirculare
- **modele cu 2 motoare**
- debit maxim de aer: 380 m³/h
- puterea maximă a motorului: 200 W
- orificiul de ieșire a aerului: 120 mm
- clasa energetică: D
- dimensiune: 59,7 x 14 x 50 cm



KPE 6038B

- placă de oțel vopsită în negru



KPE 6038W

- placă de oțel vopsită în alb



KPE 6020S

**HOTĂ DE BUCĂTĂRIE
TORNADO**

- oțel inoxidabil
- control cu buton de apăsare (mecanic)
- trei trepte de viteză
- lampă LED de 1x1,5 W
- furnizat cu 1 filtru de grăsime cu 3 straturi de plasă de aluminiu, poate fi spălat (KPE 60/A)
- accesoriu set de 2 filtre de carbon (KPE 6020/C)
- ventilație externă sau cu recirculare
- debit maxim de aer: 200 m³/h
- puterea maximă a motorului: 38 W
- orificiul de ieșire a aerului: 120 mm
- clasa energetică: C
- dimensiune: 59,7 x 50 x 14 cm



KPE 6020B

- placă de oțel vopsită în negru



KPE 6020W

- placă de oțel vopsită în alb



KPE 5019S

**HOTĂ DE BUCĂTĂRIE
STORM**

- oțel inoxidabil
- control cu buton de apăsare (mecanic)
- trei trepte de viteză
- lampă LED de 1x1,5 W
- furnizat cu 1 filtru de grăsime cu 3 straturi de plasă de aluminiu, poate fi spălat (KPE 5019/A)
- opțional: filtru din bumbac (KPE 5019/COT)
- ventilație externă sau cu recirculare
- debit maxim de aer: 190 m³/h
- puterea maximă a motorului: 38 W
- orificiul de ieșire a aerului: 120 mm
- clasa energetică: B
- dimensiune: 49,7 x 10,5 x 48 cm



KPE 5019B

- placă de oțel vopsită în negru



KPE 5019W

- placă de oțel vopsită în alb



		filtru de grăsime din aluminiu		filtru de carbon activ		filtru din bumbac	
KPE 6039G	Hotă de bucătărie CYCLONE 60 cm, sticlă neagră	KPE 6090/A	Filtru de grăsime din aluminiu pentru hote de bucătărie CYCLONE	KPE 6090/C	Set filtre de carbon activ (2 bucăți) pentru hote de bucătărie CYCLONE	-	-
KPE 9039G	Hotă de bucătărie CYCLONE 90 cm, sticlă neagră					-	-
KPE 6044B	Hotă de bucătărie TWISTER 60 cm, neagră	KPE 6044/A	Filtru de grăsime din aluminiu pentru hote de bucătărie TWISTER	KPE 6044/C	Set filtre de carbon activ (2 bucăți) pentru hote de bucătărie TWISTER	-	-
KPE 6044S	Hotă de bucătărie TWISTER 60 cm, inoxidabilă					-	-
KPE 6038B	Hotă de bucătărie HURRICANE 60 cm, neagră	KPE 60/A	Filtru de grăsime din aluminiu pentru hote de bucătărie HURRICANE și TORNADO	KPE 6038/C	Set filtre de carbon activ (2 bucăți) pentru hote de bucătărie HURRICANE	-	-
KPE 6038S	Hotă de bucătărie HURRICANE 60 cm, inoxidabilă					-	-
KPE 6038W	Hotă de bucătărie HURRICANE 60 cm, albă					-	-
KPE 6020B	Hotă de bucătărie TORNADO 60 cm, neagră			KPE 6020/C	Filtru de carbon activ (1 bucată) pentru hote de bucătărie TORNADO	-	-
KPE 6020S	Hotă de bucătărie TORNADO 60 cm, inoxidabilă					-	-
KPE 6020W	Hotă de bucătărie TORNADO 60 cm, albă	-	-				
KPE 5019B	Hotă de bucătărie STORM 50 cm, neagră	KPE 5019/A	Filtru de grăsime din aluminiu pentru hote de bucătărie STORM	-	-	KPE 5019/COT	Filtru de bumbac STORM pentru hote de bucătărie
KPE 5019S	Hotă de bucătărie STORM 50 cm, inoxidabilă			-	-		
KPE 5019W	Hotă de bucătărie STORM 50 cm, albă			-	-		



Midea - make yourself at home

Brandul chinezesc înființat în 1968 a crescut și a devenit unul dintre cei mai mari producători de aparate de tehnică de climatizare și de uz casnic din lume. Misiunea lor este de a face viața oamenilor mai ușoară și mai confortabilă, oferind în mod constant produse noi și inovatoare clienților lor.

Produsele Midea sunt fabricate la standarde de înaltă calitate și utilizează tehnologii avansate, cum ar fi controlul inteligent și economisirea energiei.

**angajați
150.000+**

**În 200+
de țări și regiuni**

**41,4 miliarde de dolari
venituri anuale**

**62 000
mărci brevetate acordate**

Midea este angajată în **protejarea mediului** și a **eficienței energetice** și caută în mod constant oportunități pentru o producție durabilă și tehnologii ecologice. Compania este încântată să își ajute clienții să reducă consumul de energie și să facă tranziția către un stil de viață sustenabil.

Satisfacția clienților este prioritatea principală a Midea, bazată pe o cooperare strânsă cu aceștia.

**Midea oferă produse de înaltă calitate la prețuri accesibile
și oferă garanție pentru toate produsele sale.**

În oferta **Somogyi Elektronik S.R.L.**, din 2023, sunt incluse **produse ale mărcii Midea**, recunoscută la nivel mondial.

Produsele pe care le distribuim sunt de înaltă calitate, ceea ce le permite partenerilor noștri să răspundă nevoilor clienților noștri. Ne asigurăm să oferim o gamă largă de produse, astfel încât să puteți și Dvs. servi o bază largă de clienți.



MF-TN35D

**MIDEA
AIR FRYER**

- coș pentru prăjit de 3,5 litri
- temporizator oprire max. 60 min.
- temperatură reglabilă până la 200 °C
- putere de 1500 W pentru prăjire rapidă și eficientă



MAM720C2AT (WH)

**CUPTOR CU MICROUND DIGITAL,
MIDEA**

- timp de gătire max. 95 de minute
- **dezghețarea în funcție de timp sau greutate**
- **8 meniuri automate**
- 5 puteri selectabile
- blocare pentru copii
- deschiderea ușii cu buton de apăsare
- compartiment pentru cuptor de 20 de litri
- **putere de microunde max. 700 W**
- greutate: 10,25 Kg
- dimensiuni: 440 x 346 x 259 mm



MJ-KM6001W

**ROBOT DE BUCĂTĂRIE
MIDEA**

- capac din plastic ABS cu efect lucios
- bol de amestecare de 4 litri, din oțel inoxidabil
- **reglare electrică a vitezei în 6 trepte**
- secțiune de deschidere a părții frontale
- **braț de frământare, tel, mixer inclus**
- tălpi cu ventuze
- putere: 600 W



HM0293

**MIXER MANUAL
MIDEA**

- **5 viteze + viteză turbo**
- eliberare simplă, cu un singur buton, a manetei de amestecare
- **teluri, brațe de amestecare inoxidabile**
- telurile se pot spăla în mașina de spălat vase
- putere: 400 W



MT-RP2L09W**MIDEA
PRĂJITOR DE PÂINE**

- carcasă exterioară din plastic cu atingere rece
- **funcții de oprire/încălzire/dezghețare prin apăsarea unui buton, cu lumini indicatoare**
- întreruperea prăjirii în mod electric
- timer cu 6 trepte
- **aliniază pâinea spre centru**
- **prevenirea blocării pâinii**
- tăviță pentru firimituri detașabilă
- picioare antiderapante
- cu depozitare cablu
- putere: 800-950 W



Midea

MA-D1502AW**APARAT DE CAFEA
MIDEA**

- putere: **1000 W**
- **capacitate de 1,25 litri, echivalentul a 10 cești de cafea**
- filtru de plastic detașabil
- **funcția "Pause 'n Serve"**: supapa se închide automat atunci când se scoate recipientul
- contor de apă pentru o reumplere precisă
- **bază de menținere a căldurii**
- întrerupător pornit/oprit cu indicator luminos
- dimensiune: 26,5 x 17 x 33 cm



Midea

MK-15H01A**MIDEA
FIERBĂTOR DE APĂ**

- **fierbător de apă cu perete dublu** - protecție împotriva carcasei exterioare fierbinți
- capacitate de 1,5 litri
- interior din oțel inoxidabil fără sudură, ușor de curățat
- **fierbere rapidă**
- putere de 1850 - 2200 Wați
- capac cu buton de apăsare



Midea

MK-17G03A2**MIDEA
FIERBĂTOR DE APĂ, DIN STICLĂ**

- **fierbător de apă din sticlă cu ornamente din oțel inoxidabil**
- capacitate de 1,7 litri
- fierbere rapidă
- putere de 1850 - 2200 wați
- capac cu buton de apăsare
- cu spațiu de depozitare a cablului
- **cu iluminare albastră**



Midea

Electrocasnice mici

HG AF 24

APARAT DE GĂTIT CU AER CALD CU COȘ DUBLU

• capacitate de 2 x 3,8 litri • putere: 2460 W • control digital • 6 moduri de utilizare: coacere cu aer cald, rumenire, prăjire, deshidratare, decongelare, reîncălzire • funcția MEAL: două mâncăruri diferite în cele două coșuri gătite în același timp • funcția DUAL: același fel de mâncare poate fi preparat în două coșuri în același timp, în cantități mari • coșurile pot fi utilizate independent unul de celălalt • temperatura și timpul rămas pot fi reglate în timpul funcționării • manevrare ușoară • dimensiuni: 39 x 31 x 35 cm



HG KS 900

APARAT DE FĂCUT PÂINE

• 15 programe, ex. coacere rapidă, fără gluten, făină integrală sau chiar preparare iaurt • opțiuni de selecție mărime pâine: 500 g, 750 g, 900 g • funcție de menținere la căldură de 60 de minute • 15 minute de memorie în caz de oprire a alimentării • suprafață din oțel inoxidabil fără amprente • cană de măsurare, lingură de măsurare inclusă • sursa de alimentare: 220-240 V~ / 50-60 Hz / 710 W • dimensiune: 28 x 29 x 32,5 cm



HG MH 23 GR

CUPTOR CU MICROUND CU FUNCȚIE GRĂȚAR

• 23 litri • grătar inclus • farfurie Ø27 cm din sticlă, rotativă • putere microunde 800 W și putere grătar 1000 W • control digital • ecran cu LED roșu • ora exactă • timp de funcționare reglabil între 5 sec și 95 min • timer de bucătărie integrat, independent • putere microunde reglabilă în 5 trepte • programe presetate, de ex. pizza • decongelare în funcție de greutate sau timp • control acces copii • mâner mare, confortabil • dimensiuni: 48,5 x 29,3 x 40,5 cm • greutate: 14 kg

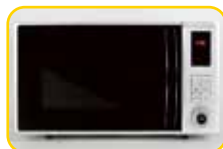

HG MH 21

CUPTOR CU MICROUND

- putere microunde 700 W
- putere reglabilă în 5 trepte
- 20 litri
- cu funcție decongelare
- temporizator de max. 35 minute
- mâner mare pentru o utilizare comodă
- dimensiune: 44 x 25,9 x 35,9 cm
- greutate: 10,3 kg



HG MS 10

CUPTOR MINI CU TERMOSTAT

- putere: 1050 W
- 9 litri
- ideal pentru sandwich cald, lasagne, mini pizza, preparare baghetă precoaptă
- temperatură reglabilă cu termostat, max. 230 °C
- timer max. 60 minute
- mâner termoizolat
- carcasă metalică termoizolată
- ușă cu sticlă dublă
- grilaj, tavă și suport pentru tavă incluse
- dimensiuni: 37,5 x 22,5 x 30,5 cm
- greutate: 4 kg



HG LS 1000

CAPAC DE GĂTIT CU ABURI

- capac din sticlă, încălzire integrată cu halogen și amestecare aer
- putere: 1000 W
- prin capacul din sticlă puteți verifica cu ușurință starea mâncării
- funcționare spectaculoasă
- reglare temperatură de prăjire între 45 °C - 220 °C
- reglare timp de prăjire de la 1 minut
- utilizare simplă, sigură
- poate fi utilizat pe vasul interior din oțel inoxidabil al unei oale sub presiune
- oale potrivite: Ø22 cm, Ø24 cm
- curățare ușoară
- dimensiuni: Ø25,5 x 12 cm



HG ASZ 5

DESHIDRATOR

- ideal pentru uscarea fructelor, legumelor, ierburilor, semințelor etc.
- temperatură reglabilă între 35-70°C
- 5 tăvi stivuibile
- greutate maximă de umplere: 3,5 kg
- circulație internă excelentă a aerului
- indicator LED de funcționare
- alimentare: 230 V~ / 50 Hz / 250 W
- dimensiune: 31 x 21 x 25 cm



HG BA 27

APARAT PENTRU CONSERVARE

- putere: 1800 W
- rezervor metalic emailat de 27 litri
- potrivit pentru sterilizarea a max. 14 buc borcane de 1 litru
- potrivit pentru încălzirea, fierberea și menținerea la cald a max. 27 litri de lichide (ex. ceai, vin fiert)
- robinet de scurgere fără picurare
- termostat mecanic
- semnalul sonor al termostatului poate fi oprit
- oprire temporizată, max. 120 minute
- mâner izolate termic
- grilaj din plastic pentru suportul sticlelor, inclus
- cu loc pentru depozitare cablu
- dimensiuni: 46 x 43 x 48 cm



HG IF 29

PLITĂ CU INDUCȚIE

- design portabil, independent
- **putere: 2000 W**
- suprafață de gătit din sticlă ceramică rezistentă la căldură, Ø29 cm
- dimensiunea vasului: Ø12 - Ø26 cm
- picioare de silicon antiderapante
- buton tactil pentru control facil
- 200 wați **putere reglabilă** în 10 trepte (200 W - 2000 W)
- 10 **setări de temperatură pentru fiecare 20 °C (60 - 240 °C)**
- **temporizator de oprire: 1 minut - 3 ore**
- detectarea automată a vaselor
- **cu blocare pentru copii**
- alimentare: 220-240 V~ / 50-60 Hz / 2000 W
- dimensiune: Ø29 x 6,4 cm



HG GR 03

GRILL ELECTRIC

- **putere: 2000 W**
- **ideal în toate anotimpurile, pentru utilizare în interior**
- încălzire rapidă
- **curățare foarte ușoară**
- temperatura de prăjire reglabilă
- **suprafață antiaderentă plată și cu striții**
- mâner din plastic, rezistente la căldură
- stativ stabil din plastic, cu picioare din cauciuc
- tavă detașabilă pentru colectarea uleiului
- dimensiune suprafață grătar: 52 x 26,5 cm
- dimensiuni: 62 x 8,5 x 32 cm



HG R 01WH

PLITĂ ELECTRICĂ PORTABILĂ

- ideală pentru case de vacanță, internate, camping
- **putere: 1500 W, se încălzește rapid**
- **suprafață de gătit Ø18 cm**
- temperatură de gătit reglabilă
- cu picioare stabile de cauciuc
- **carcasă robustă emailată**
- extrem de ușor de curățat
- se potrivește într-un spațiu mic
- dimensiune: 21 x 6,5 x 25,5 cm



HG R 02WH

PLITĂ ELECTRICĂ PORTABILĂ

- ideală pentru case de vacanță, internate, camping
- **putere: 1000 W + 1500 W, se încălzește rapid**
- **suprafață de gătit Ø15 cm + Ø18 cm**
- temperatură de gătit reglabilă
- cu picioare stabile de cauciuc
- **carcasă robustă emailată**
- extrem de ușor de curățat
- se potrivește într-un spațiu mic
- dimensiune: 47 x 6,5 x 25,5 cm



HG R 03SS

PLITĂ ELECTRICĂ PORTABILĂ

- ideală pentru case de vacanță, internate, camping
- **putere: 1500 W, se încălzește rapid**
- **suprafață de gătit Ø18 cm**
- temperatură de gătit reglabilă
- cu picioare stabile de cauciuc
- **carcasă masivă, inoxidabilă**
- extrem de ușor de curățat
- se potrivește într-un spațiu mic
- dimensiune: 23 x 8,5 x 25,5 cm



HG R 04SS

PLITĂ ELECTRICĂ PORTABILĂ

- ideală pentru case de vacanță, internate, camping
- **putere: 1000 W + 1500 W, se încălzește rapid**
- **suprafețe de gătit: Ø15 cm (1000 W) și Ø18 cm (1500 W)**
- temperatură de gătit reglabilă
- cu picioare stabile de cauciuc
- **carcasă masivă, inoxidabilă**
- extrem de ușor de curățat
- se potrivește într-un spațiu mic
- dimensiune: 47 x 9 x 25,5 cm



HG KG 01

MINI GRIL CONTACT

- putere: 800-1000 W
- strat antiaderent
- ușor de curățat
- **suprafețe de gătit paralele care se adaptează la înălțimea alimentelor**
- protecție împotriva supraîncălzirii
- dimensiunea suprafeței de gătit: 230 x 145 mm
- dimensiune: 27 x 7,5 x 24 cm



HG P 01

PANINI SANDWICH MAKER

- putere: 750 W
- **preparare 2 sandwich-uri mai mici sau unul mare**
- indicator luminos sub tensiune / pregătit pentru prăjire
- **suprafață de prăjire antiaderentă**
- curățare ușoară
- dimensiune: 23 x 9 x 21 cm



HG SZ 02

SANDWICH MAKER

- putere: 750 W
- **se pot prepara două sandwich-uri deodată**
- semnale luminoase sub tensiune / pregătit pentru prăjit
- **suprafață de prăjire antiaderentă**
- curățare ușoară
- suport pentru cablu
- dimensiune: 22 x 9,5 x 22 cm



HG GS 21

GOFRI MAKER

- putere: 750 W
- se pot prepara două bucăți gofri deodată
- semnale luminoase sub tensiune / pregătit pentru prăjit
- **suprafață de prăjire antiaderentă**
- curățare ușoară
- dimensiuni: 22 x 7,5 x 23 cm



HG GK 04

GOFRI MAKER TIP COȘULEȚE

- putere: 520 W
- **se pot prepara deodată 4 buc gofri tip coșuleț**
- indicator luminos roșu
- **suprafață de prăjire antiaderentă**
- ușor de curățat
- suport pentru cablu
- dimensiuni: 16 x 9 x 22 cm



HG BG 30

BUBBLE - APARAT PENTRU VAFE

- putere: 900 W
- **preparați deodată o vafă bubble, care conține 30 bucule de gofri**
- indicator luminos sub tensiune / pregătit pentru prăjire
- **suprafață de prăjire antiaderentă**
- ușor de curățat
- cu suport pentru cablu
- dimensiuni: 21 x 11 x 26 cm



HG SZE 01

FELIATOR

• **putere: 150W** • reglare lățime felie fără trepte (0-1,5 cm) • lamă de tăiere rotativă, inoxidabilă, Ø17 cm • **tălpi antiderapante** • cu buton de siguranță • pliabil, ușor de depozitat • **suport pentru cablu încastrat** • protecție la supraîncălzire • dimensiune: deschis: 26 x 20 x 33 cm, pliat: 9,5 x 20 x 33 cm



HG KP 42

PRĂJITOR DE PÂINE, 4 FELII

• putere: 1400 W • se pot prăji patru felii de pâine deodată • prăjire inteligentă • centrare automată • prevenirea blocajelor de pâine • **prăjire reglabilă în 7 trepte** • buton CANCEL pentru a întrerupe prăjirea • funcții de încălzire și dezghețare • **încălzitor chifle, inclus** • **tavă pentru firimituri ușor de curățat** • dimensiune: 38,2 x 14,4 x 17,2 cm



HG KP 01

PRĂJITOR DE PÂINE

- putere: 750 W
- se pot prăji două felii de pâine deodată
- **prăjire reglabilă în 7 trepte**
- buton STOP pentru întreruperea prăjirii
- **tavă pentru firimituri ușor de curățat**
- dimensiune: 23 x 15,5 x 14,5 cm



HG KP 22

PRĂJITOR DE PÂINE, 2 FELII

• putere: 750 W • se pot prăji două felii de pâine deodată • prăjire inteligentă • centrare automată • prevenirea blocajului de pâine • **prăjire reglabilă în 7 trepte** • buton CANCEL pentru întreruperea prăjirii • funcții de încălzire și dezghețare • **încălzitor pentru chifle inclus** • **tavă pentru firimituri ușor de curățat** • dimensiune: 26 x 14,4 x 17,2 cm



HG M 05

CÂNTAR DE BUCĂTĂRIE

- **greutate maximă: 5 kg**
- **precizie de cântărire: 1 g**
- funcție de tară
- unități de măsură: g/oz, lb; apă ml/cup; lapte ml/cup
- tălpi împotriva alunecării
- oprire automată
- **semnalizare stare baterie descărcată**
- semnalizare supraîncărcare
- alimentare: 2 x baterii 1,5 V (AAA), nu sunt incluse
- dimensiune: 20 x 18 x 1,7 cm



HG M 15

CÂNTAR DE BUCĂTĂRIE

- **cu afișaj LED, clar, roșu**, vizibil și în timpul măsurării
- **greutate maximă: 15 kg**
- **precizie de cântărire: 1 g**
- funcție de tară
- unități de măsură: kg / lb / g
- tălpi împotriva alunecării
- oprire automată
- **semnalizare stare baterie descărcată**
- semnalizare supraîncărcare
- alimentare: 2 x baterii 1,5 V (AAA), nu sunt incluse
- dimensiune: 27 x 25 x 1,8 cm



HG HD 1300 TOCĂTOR DE CARNE

- putere maximă: 1300 W
- **capacitate tocare: 1600 g / minut**
- **3 grile de tăiere din oțel inoxidabil incluse**
(3 mm fin, 5 mm normal, 7 mm dur)
- cuțit inoxidabil
- tăviță inoxidabilă
- accesoriu pentru cărnați și kebbe
- **funcție revers**
- tălpi antiderapante
- alimentare: 230 V / 50 Hz
- dimensiune: 26 x 15,4 x 30,4 cm



HG HD 1300/PP STORCĂTOR ROȘII

- storcător de roșii pentru produsul HG HD 1300
- potrivit pentru a stoarce roșii sau alte fructe



HG HD 1300/SZ SET FELIATOR-TOCĂTOR

- set feliator-tocător-răzătoare pentru produsul HG HD 1300
- 3 tipuri de inserții: feliator, răzător de mere, rășniță pentru nuci



HG AP 18 MĂRUNȚITOR MULTIFUNCȚIONAL

- **bol de sticlă rezistent de 1,8 litri, nu se zgârie**
- cuțit cu 4 lame din oțel inoxidabil, tăiere eficientă: potrivit pentru carne, legume, fructe, alune, nuci etc.
- funcția STOP: cuțitul se oprește aproape imediat
- operare simplă cu un singur buton
- rapid de demontat, ușor de curățat
- **accesorii: cuțit cu 4 lame, dispozitiv de frământat, tel, rolă de decojit (pentru usturoi)**
- alimentare: 220-240 V~ / 50 Hz / 400 W
- dimensiuni: 21,8 x 25,8 x 18 cm



HG AP 13 MĂRUNȚITOR

- **putere: 320 W**
- cuțite din oțel inoxidabil
- **bol din sticlă de 1 litru**
- utilizare ușoară
- curățare ușoară
- protecție împotriva supraîncălzirii
- dimensiuni: 19 x 22 x 16 cm



HG TM 01 TERMOMETRU DIGITAL DE MIEZ

- **domeniu de măsurare: -50°C - +300°C**
- **sondă de 15 cm**
- afișaj de temperatură 0,1 °C/°F, selectabil °C sau °F
- poate fi pornit/oprit
- alimentare: 1 baterie tip buton 1,5 V (LR44), inclusă
- dimensiuni: 26 x 3 x 1,5 cm



HG BM 12

MIXER VERTICAL

- putere: 250 W
- mâner ergonomic
- **cuțite din oțel**
- material de bază: ABS
- **număr mare de rotații (15.000 rotații / min)**
- braț de amestecare din plastic, ușor de îndepărtat
- curățare ușoară
- protecție împotriva supraîncălzirii
- dimensiuni: Ø6,5 x 35 cm



HG BMS 64

SET MIXER VERTICAL

- putere: 600 W
- **blender din oțel inoxidabil, cupă de măsurare, tel și mărunțitor cu bol**
- 2 trepte de viteză
- mâner ergonomic
- **asamblare ușoară**
- **cuțite din oțel inoxidabil**
- **curățare ușoară**
- protecție împotriva supraîncălzirii
- capacitate mărunțitor cu bol: 600 ml
- capacitate cupă de măsurare: 700 ml



HG VF 05

FIERBĂTOR ELECTRIC PENTRU APĂ

- putere: 2000 W
- rezervor de apă 1.2 litri
- **nivel de apă vizibil din ambele părți**
- **turnare fără picurare**
- filtru de apă detașabil
- suport cu rotire la 360°
- **filament de încălzire ascuns**
- mâner izolat termic
- curățare ușoară
- protecție la supraîncălzire
- dimensiuni: Ø14 x 21 cm



HG KM 18

MIXER DE MÂNĂ

- putere: 250 W
- **5 trepte de viteză**
- treaptă TURBO
- teluri și brațe pentru frământat incluse
- **se poate așeza pe blatul din bucătărie**
- **curățare ușoară**
- protecție la supraîncălzire
- dimensiuni: 14 x 20 x 9 cm



HG VF 04

FIERBĂTOR ELECTRIC PENTRU APĂ

- putere: 1850-2000 W
- **recipient cu o capacitate de 1.7 litri**
- perete dublu plastic-oțel inoxidabil
- nivel de apă vizibil din ambele părți
- turnare fără picurare
- filtru de apă detașabil
- suport de încălzire, ce se rotește la 360°
- **filament de încălzire ascuns**
- mâner izolat termic
- curățare ușoară
- protecție împotriva supraîncălzirii
- dimensiuni: Ø16 x 24 x 26 cm



CF 132

APARAT DE CAFEA PENTRU 3 PERSOANE

- design italian
- material din aluminiu
- mâner rezistent la căldură

Produsul poate fi achiziționat doar în culorile prezentate în fotografie, în limita stocurilor disponibile!



PEDRINI

HG PR 06

ESPRESOR DE CAFEA

- putere: 800 W, presiune 3,5 bari
- **potrivit pentru prepararea a 4 cești de cafea espresso**
- cu tijă pentru **spumă de lapte** și preparare cappuccino
- lumină de semnalizare roșie
- cană din sticlă cu mâner izolat termic
- **tăviță detașabilă**
- piciorușe antialunecare din silicon
- protecție la supraîncălzire
- dimensiune: 17 x 32 x 23,5 cm



HG PR 06/K

CANĂ DE REZERVĂ PENTRU ESPRESORUL HG PR 06



HG KV 06

CAFETIERĂ

- putere: 730-870 W
- **potrivit pentru prepararea a 8 cești de cafea**
- rezervor pentru apă de 1 litru
- recipient din sticlă cu mâner izolat
- filtru permanent din plastic, lavabil
- poate fi utilizat și cu filtru din hârtie
- **placă încălzită pentru menținerea căldurii**
- supapă cu închidere automată la îndepărtarea recipientului din sticlă
- curățare ușoară
- tălpi antialunecare din silicon
- protecție la supraîncălzire
- dimensiuni: 21 x 28,5 x 16 cm



HG KD 75

RÂȘNIȚĂ

- putere: 150 W
- recipient și cuțite inoxidabile
- **capacitate de 75 g cafea boabe**
- utilizare simplă, sigură
- curățare ușoară
- dimensiuni: Ø10,5 x 19 cm



HG TH 150

DISPOZITIV PENTRU SPUMĂ DE LAPTE

- putere: 450-550 W
- **cu termostat, pentru prepararea laptelui/spumei calde**
- **încălzire lapte 300 ml, spumă de lapte din 150 ml lapte**
- construcție cu perete dublu inoxidabil / plastic
- suprafață interioară neaderentă
- ușor de curățat
- **încălzire până la 65°C**
- dimensiuni: 10 x 20 x 15,5 cm



VIDEO



GD 160

PEDRINI MIXER SPUMĂ DE LAPTE, CU BATERII

- sursă de alimentare: **2 baterii de 1,5 V (AA)**, nu sunt incluse
- material: metal
- dimensiune: 3,5 x 21 x 2,5 cm



PEDRINI

10-104-007

CANĂ CAFEA

- volum 600 ml
- strat antiaderent din piatră
- **poate fi curățată și în mașina de spălat vase**



NAVA®

0APE039

OALĂ SUB PRESIUNE, DIN OȚEL INOXIDABIL

- diametru: 22 cm
- capacitate: 5 litri
- capac cu închidere rapidă cu trei supape de siguranță pentru a preveni deschiderea sub presiune
- bază în 3 straturi metalic din oțel-aluminiu-oțel
- **poate fi utilizată pe plită cu inducție**
- cu consum redus de energie
- BPA FREE
- 18/10 stainless steel



PEDRINI

10-144-130

CRATIȚĂ

- diametru 28 cm
- strat antiaderent din piatră
- **poate fi utilizată și pe plită cu inducție**
- capac din sticlă
- poate fi curățată și în mașina de spălat vase



NAVA®

10-144-122

OALĂ

- diametru 28 cm
- strat antiaderent din piatră
- **poate fi utilizată și pe plită cu inducție**
- capac din sticlă
- poate fi curățată și în mașina de spălat vase



NAVA®

10-144-120

OALĂ

- diametru 20 cm
- strat antiaderent din piatră
- **poate fi utilizată și pe plită cu inducție**
- capac din sticlă
- poate fi curățată și în mașina de spălat vase



NAVA®

10-144-110

TIGAIE WOK

- diametru 28 cm
- strat antiaderent din piatră
- **poate fi utilizată și pe plită cu inducție**
- poate fi curățată și în mașina de spălat vase
- se poate agăța



NAVA®

10-144-103

TIGAIE

- diametru 28 cm
- strat antiaderent din piatră
- **poate fi utilizată și pe plită cu inducție**
- poate fi curățată și în mașina de spălat vase
- se poate agăța



NAVA®

10-144-112

TIGAIE CLĂTITE

- diametru 24 cm
- strat antiaderent din piatră
- **poate fi utilizată și pe plită cu inducție**
- poate fi curățată și în mașina de spălat vase
- se poate agăța



NAVA®

10-144-100

TIGAIE

- diametru 20 cm
- strat antiaderent din piatră
- **poate fi utilizată și pe plită cu inducție**
- poate fi curățată și în mașina de spălat vase
- se poate agăța



NAVA®

0147-320

RĂZUIȚOR DE BRÂNZĂ ȘI NUCĂ

- ușor de utilizat
- **cu tambur din oțel inoxidabil**
- design ergonomic
- poate fi curățat în mașina de spălat vase
- calitate italiană



PEDRINI

0152-420

TUB PENTRU DECORARE

- tub pentru decorare **cu cinci vârfuli**
- plastic
- calitate italiană

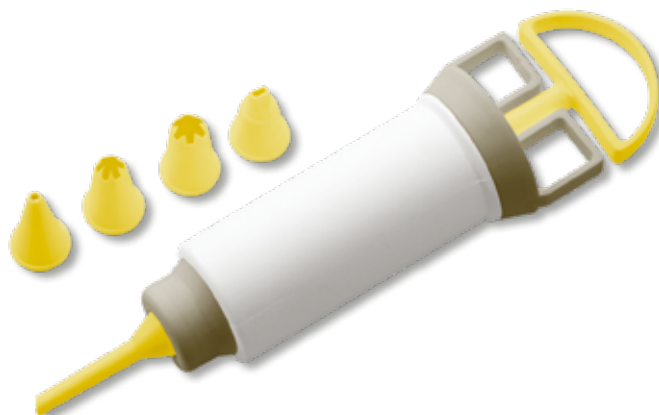

PEDRINI

0267-820

DESFĂCĂTOR DE CONSERVE

- **cap de tăiere din oțel călit**
- ușor de utilizat
- calitate italiană



PEDRINI

03GD259

PALETĂ FINISARE SUPRAFEȚE TORT, DIN PLASTIC

- **pachet de trei bucăți**
- pentru decorarea prăjiturilor și netezirea fondantelor
- plastic flexibil
- ușor de utilizat
- poate fi curățată în mașina de spălat vase
- calitate italiană

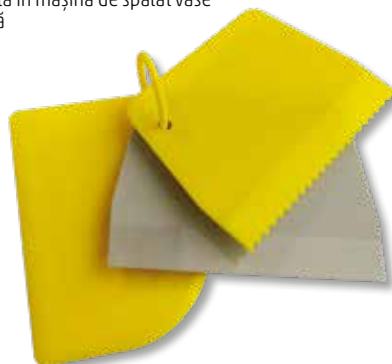

PEDRINI

HG FMZ 18

CÂNTAR DE BAIE

- **sarcină maximă: 180 kg**
- precizie de cântărire: 0,1 kg
- **determinarea grăsimii corporale, a hidratării corporale, a masei musculare, a masei osoase**
- **pornire/oprire automată**
- indicarea stării bateriei și a suprasarcinii
- memorie, stocare 10 utilizatori
- unitate de măsură: kg/lb/st
- sursă de alimentare: 2 baterii de 1,5 V (AAA), nu sunt incluse
- dimensiune: 30 x 30 cm



HG FM 12

CÂNTAR DE BAIE

- **greutate maximă: 180 kg**
- precizie la măsurare: 100 g
- pornire și oprire automată
- afișare stare baterie și supraîncărcare
- **ecran LCD: 62 x 26 mm**
- alimentare: 2 x 1,5 V (AAA), nu sunt incluse
- dimensiune: 28 x 28 x 2 cm



HG HSZ 22

USCĂTOR DE PĂR

- putere: 1800-2200 W
- 2 trepte de viteză
- 3 trepte de temperatură
- funcție cu aer rece
- se poate agăța
- duză pentru un jet de aer mai concentrat
- dimensiune: 30 x 26 x 9 cm



HG HSZ 18

USCĂTOR DE PĂR

- putere: 1400 W
- mâner pliabil
- se poate agăța
- două trepte pentru o uscare mai eficientă
- duză pentru un jet de aer mai concentrat
- dimensiune: 19 x 23 x 7,5 cm



HG HS 12

SET DE TUNS

- utilizare cu fir și fără fir
- 5 capete interschimbabile: larg, normal, precizie, aparat de tuns părul din nas, aparat de ras
- 7 pieptene de plastic: aparat de tuns părul 3, 6, 9, 12 mm / aparat de tuns barba 4, 6, 8 mm
- LED de stare de încărcare
- 2 ore de încărcare pt. 60 minute de funcționare
- baterie Li-ion încorporată
- suport pentru încărcare și depozitare, adaptor de rețea inclus



HG TR 01

APARAT DE TUNS PĂRUL DIN NAS

- aparat de tuns părul din nas, din urechi și sprâncene
- sistem de microtăiere
- pieptene pentru sprâncene (2 dimensiuni) și perie de curățare incluse
- alimentare: 1 baterie 1,5 V (AA), nu este inclusă
- dimensiuni: Ø2,5 x 16 cm



HG V 22

FIER DE CĂLCAT CU ABURI, TALPĂ CERAMICĂ

- putere: 1850-2200 W
- talpă cu strat ceramic
- funcție autocurățare
- funcție de aburi și jet de aburi vertical
- funcție de pulverizare a apei
- indicator luminos semnalizare încălzire
- cablu de conectare cu racord flexibil
- rezervor de cca. 160 ml
- dimensiuni: 25,5 x 13,5 x 10 cm



HG RG 1000

FIER DE CĂLCAT VERTICAL CU ABURI, PORTABIL

- putere: 1000 W
- suprafață inoxidabilă
- rezervor de apă detașabil 100 ml
- jet de aburi orizontal și vertical
- perie pentru materiale mai groase
- capacitate de aburi ~15 g/minut
- încălzire rapidă
- indicator luminos semnalizare încălzire
- mâner pliabil, ușor de depozitat
- pahar pentru umplere și sacoșă depozitare din textil
- dimensiuni: cu mâner deschis: 18 cm x 18 cm x 9 cm / cu mâner pliat: 19,5 cm x 10 cm x 9 cm



VIDEO



Aspirator uscat-umed și accesorii

DXV20P

DEWALT ASPIRATOR USCAT-UMED

- capacitate rezervor: 20 litri
- putere de aspirare: 15 KPa (230 V~)
- debit de aer: 37,8 litri / secundă
- furtun de Ø48 mm x 2,1 m
- accesorii: furtun, tub prelungitor, filtru Clean Connect™, sac de praf, cap utility, cap de curățare a podelelor, cap de curățare a spațiilor înguste, sac din plasă pentru depozitarea accesoriilor
- cod sac pentru praf: DXVA19-4204
- cablu de alimentare izolat cu cauciuc, 3 m
- alimentare: 230 V~ / 50 Hz / 1050 W



DEWALT

DXV20PTA

DEWALT ASPIRATOR USCAT-UMED

- capacitate rezervor: 20 litri
- putere de aspirare: 15 KPa (230 V~)
- debit de aer: 37,8 litri / secundă
- furtun de Ø48 mm x 2,1 m
- **cu un conector (230 V~ / 50 Hz) pentru utilizarea altor aparate**
- accesorii: furtun, tub prelungitor, filtru Clean Connect™, sac de praf, cap utility, cap de curățare a podelelor, cap de curățare a spațiilor înguste, cap de perie rotundă sac din plasă pentru depozitarea accesoriilor
- cod sac pentru praf: DXVA19-4204
- cablu de alimentare izolat cu cauciuc, 3 m
- alimentare: 230 V~ / 50 Hz / 1050 W



DEWALT

DXV25S

DEWALT ASPIRATOR USCAT-UMED

- carcasă inoxidabilă
- capacitate rezervor: 25 litri
- putere de aspirare: 15 KPa (230 V~)
- debit de aer: 37,8 litri / secundă
- furtun de Ø48 mm x 2,1 m
- accesorii: furtun, tub prelungitor, filtru Clean Connect™, sac de praf, cap utility, cap de curățare a podelelor, cap de curățare a spațiilor înguste, sac din plasă pentru depozitarea accesoriilor
- cod sac pentru praf: DXVA19-4204
- cablu de alimentare izolat cu cauciuc, 3 m
- alimentare: 230 V~ / 50 Hz / 1050 W



DEWALT

DXV30SAPTA

DEWALT ASPIRATOR USCAT-UMED

- carcasă inoxidabilă
- capacitate rezervor: 30 litri
- putere de aspirare: 15 KPa (230 V~)
- debit de aer: 37,8 litri / secundă
- furtun de Ø48 mm x 2,1 m
- **cu un conector (230 V~ / 50 Hz) pentru utilizarea altor aparate**
- accesorii: furtun, tub prelungitor, filtru Clean Connect™, sac de praf, cap utility, cap de curățare a podelelor, cap de curățare a spațiilor înguste, cap de perie rotundă sac din plasă pentru depozitarea accesoriilor
- cod sac pentru praf: DXVA19-4201
- cablu de alimentare izolat cu cauciuc, 3 m
- alimentare: 230 V~ / 50 Hz / 1050 W



DEWALT

DXVA19-1202 TUB PRELUNGITOR
PENTRU ASPIRATOR DEWALT, 48 MM



DEWALT

DXVA19-1300 CAP DE ASPIRATOR DEWALT, CAP UTILITY,
48 MM



DEWALT

DXVA19-1400 CAP DE ASPIRATOR DEWALT, CAP
PENTRU LOCURI ÎNGUSTE, 48 MM



DEWALT

DXVA19-1900D CAP DE ASPIRATOR DEWALT, CAP
PENTRU CURĂȚAREA PODELELOR, 48 MM



DEWALT

DXVA19-2400 CAP DE ASPIRATOR DEWALT,
PERIE ROTUNDĂ, 48 MM



DEWALT

DXVA19-2558 FURTUN PENTRU ASPIRATOR DEWALT,
48 MM X 2,1 M



DEWALT

DXVA19-4201 SAC DE PRAF DEWALT 23 LITRI - 38 LITRI,
3 BUC



DEWALT

DXVA19-4204 SAC DE PRAF DEWALT 20 LITRI - 30 LITRI,
3 BUC



DEWALT

DXVA19-5158 SAC DIN PLASĂ PENTRU DEPOZITAREA
ACCESORIILOR DEWALT



DEWALT

DXVC4001 FILTRU DEWALT, TRADIȚIONAL



DEWALT

Tehnică de răcire

ACH 12000

APARAT DE AER CONDIȚIONAT MOBIL RĂCIRE-ÎNCĂLZIRE

- aer condiționat local
- ideal pentru o cameră de 26 m²
- **4 moduri: răcire, ventilator, uscare, încălzire**
- temporizator pornit/oprit (24 h)
- toate funcțiile pot fi controlate și cu telecomanda
- **cu aplicația Smart Life poate fi controlat de la distanță de pe telefon** (WiFi 2,4 GHz)
- putere de răcire/încălzire: 3,5 kW / 3,3 kW
- capacitate maximă de uscare 36 l / 24 h
- alimentare telecomandă: 2 x 1,5 V (AAA), nu sunt incluse
- alimentare: 220-240 V~ / 50 Hz / 1370 W
- dimensiuni: 44 x 82 x 35 cm
- greutate: 27 kg net
- **clasa energetică: răcire: A / încălzire: A+**



Atenție! Pericol de incendiu!

ATENȚIE!

Aparatul este încărcat cu gaz propan (R290).
Aparatul poate fi pus în funcțiune, utilizat și depozitat doar în încăperi cu o suprafață de cel puțin 11,8 m²

ACM 12000

AER CONDIȚIONAT MOBIL

- aparat local de aer condiționat
- **ideal pentru încăperi de 26 m²**
- **3 moduri de funcționare: răcire, uscare, aerisire**
- temporizator pornire și oprire (24 h)
- toate funcțiile sunt telecomandabile
- panou de control clar
- țeavă de evacuare condens, inclusă
- **putere răcire 3,5 kW / 12000 BTU / h**
- putere maximă de uscare 36 l / 24 h
- nivel de zgomot: 65 dB(A)
- agent de răcire R290
- 220-240 V~ / 50 Hz / 1370 W
- dimensiuni: 44 x 82 x 35 cm
- greutate: 27 kg net
- clasa energetică: A



Atenție! Pericol de incendiu!



ATENȚIE!

Aparatul este încărcat cu gaz propan (R290).

Aparatul poate fi pus în funcțiune, utilizat și depozitat doar în încăperi cu o suprafață de cel puțin 11,7 m²!

ACM 9000

AER CONDIȚIONAT MOBIL

- aparat local de aer condiționat
- **ideal pentru încăperi de 20 m²**
- **3 moduri de funcționare: răcire, uscare, aerisire**
- temporizator pornire și oprire (24 h)
- toate funcțiile sunt telecomandabile
- panou de control clar
- țeavă de evacuare condens, inclusă
- **putere răcire: 2,64 kW / 9000 BTU / h**
- putere maximă de uscare: 21,6 l / 24 h
- nivel de zgomot: 65 dB(A)
- agent de răcire R290
- 220-240 V~ / 50 Hz / 1000 W
- dimensiuni: 42 x 80 x 35 cm
- greutate: 25 kg net
- clasa energetică: A



Atenție! Pericol de incendiu!



ATENȚIE!

Aparatul este încărcat cu gaz propan (R290).

Aparatul poate fi pus în funcțiune, utilizat și depozitat doar în încăperi cu o suprafață de cel puțin 11,2 m²!

WSL 4

IZOLAȚIE LA GEAM PENTRU AERUL CONDIȚIONAT

- **lângă o fereastră deschisă ține frigul înăuntru și căldura afară**
- montare simplă, cu scai
- poate fi montat pe toate tipurile de ferestre care se pot deschide rabatat
- **racordarea furtunului de ieșire prin intermediul unui fermoar**
- material durabil
- lungime: 4 m
- bandă adezivă cu scai inclusă
- ideal pentru aparatele de aer condiționat mobile



LHP 800i

RĂCITOR DE AER CU TELECOMANDĂ

- control cu butoane tactile și telecomandă
- cuplare răcire ecologică prin evaporarea apei
- 2 buc acumulatori de gheață incluși
- funcție ionizare, cuplabilă
- ventilator cu 3 trepte de viteză
- ventilator cu 3 moduri: normal, vânt natural, somn
- cuplare direcționare aer
- timer oprire: 0,5-7,5 ore
- ușor de mobilizat pe roți, cu opțiune de frână
- volum rezervor de apă: 3 L
- filtrul de umidificare poate fi schimbat (LHP 800i/T)
- alimentare: 230 V~ / 50 Hz / 80 W
- dimensiuni: 33,5 x 80,5 x 23,5 cm
- greutate (gol): 4,9 kg



LHP 800i/T

FILTRU UMIDIFICARE PENTRU LHP 800i



LHP 400

RĂCITOR DE AER CU TELECOMANDĂ

- rezervor de apă înglobat
- patroane pentru gheață incluse
- filtrul de umidificare poate fi schimbat (LHP 400/T)
- puterea ventilatorului este reglabilă (3 trepte)
- ventilator cu 3 moduri: normal, vânt natural, somn
- lamele cuplabile pt. direcționarea aerului
- temporizator oprire: 1-7 ore
- poate fi controlat și de telecomandă
- mâner ergonomic
- rulare pe roți
- alimentare: 230 V~ / 50 Hz
- dimensiune: 25 x 58 x 28 cm



LHP 400/T

FILTRU UMIDIFICARE PENTRU LHP 400



LH 300

RĂCITOR DE AER

- rezervor de apă înglobat (3 l)
- patroane pentru gheață incluse
- filtru umidificare ce se poate schimba (LH 300/T)
- ventilator cu putere reglabilă (3 trepte)
- lamelele de direcționare a aerului pot fi (de)cuplate
- mâner ergonomic
- mobilizare pe roți, cu frâne
- alimentare: 230 V~ / 50 Hz / 80 W
- dimensiune: 25 x 58 x 28 cm



LH 300/T

FILTRU UMIDIFICARE PENTRU LH 300



LH 5

RĂCITOR DE AER, MINI

- tehnologie de răcire prin evaporare
- filtru de umidificare, înlocuire facilă (LH 5/T)
- deflector de aer reglabil: flux de aer orizontal sau ușor ascendent
- rezervor de apă 300 ml, cu vizor
- umplerea ușoară a rezervorului de apă de pe partea laterală a aparatului
- butoane cu întrerupător micro
- ventilator cu 3 trepte de viteză
- LED-uri albe care indică viteza
- cablu USB - micro USB inclus
- alimentare: USB 5 V~ / 5 W
- dimensiune: 13,7 x 18 x 14,1 cm



LH 5/T

FILAMENT UMIDIFICARE PENTRU RĂCITORUL DE AER MINI, LH 5



CMF 64

VENTILATOR CU UMIDIFICARE CENTRIFUGALĂ

- diametru nominal palete: 64 cm
- capacitate rezervor de apă 49 L
- umidificare reglabilă fără trepte:
0-5 l/oră
- flux de aer: 145 m³/minut
- umidificare eficientă: 10 m
- 3 trepte de ventilator
- ușor de reasamblat în mod de
oscilare
- unghi de înclinare reglabil
- ușor de mobilizat cu mâner
și pe roți
- alimentare: 230 V~ / 50 Hz / **260 W**
- dimensiune: Ø65 x 57 x 200 cm

Produsul este ambalat în 3 cutii:

CMF 64/A

CMF 64/B

CMF 64/C

Vă rugăm să comandați separat fiecare
unitate de pachet!



SFM 41/BK

VENTILATOR CU UMIDIFICARE

- diametru nominal palete: 40 cm
- ventilator cu 3 trepte de viteză
- moduri de funcționare:
normal, natural, somn
- umidificare fără trepte,
cuplabilă independent
- dimensiune rezervor de apă: 3,2 l
- umidificare: max. 200 ml/h
- ecran LED și telecomandă
- cap cu unghi de înclinare reglabil
- temporizator oprire ventilator
de 0,5 - 7,5 ore
- oscilare cuplabilă de 75°
- alimentare: 230 V~ / 50 Hz / **75 W**
- dimensiune: Ø44 x 125 x 40 cm



SFM 40/WH

VENTILATOR CU UMIDIFICATOR ȘI TELECOMANDĂ

- diametru nominal palete: 40 cm
- 3 trepte de viteză ventilator
- moduri de funcționare:
normal, natural, somn
- 3 trepte de umidificare, cuplabile
individual de ventilator
- oscilare cuplabilă de 75°
- cap cu unghi de înclinare reglabil
- temporizator oprire ventilator
de 0,5 - 7,5 ore
- capacitate rezervor apă: 3 L
(umidificare 12 h)
- ecran LED și telecomandă
- butoane tactile
- ușor de mobilizat pe roți
- alimentare: 220-240 V~ / 50 Hz / **90 W**
- dimensiune: Ø43 x 121 x 38 cm



TWFR 90

VENTILATOR TIP STÂLP CU TELECOMANDĂ

- controlat prin butoane tactile și telecomandă
- 3 setări de viteză
- moduri: normal, vânt natural și noapte
- **temporizator de oprire 1-8 ore**
- oscilație comutabilă
- alimentare: 220-240 V~ / 50 Hz / **60 W**
- dimensiune: Ø310 x 900 mm



TWFR 100

VENTILATOR TIP STÂLP

- control prin butoane electronice și telecomandă
- cu indicatori cu LED alb
- moduri: normal, vânt natural și somn
- **3 trepte de viteză și mod ECO**
- timer oprire: 1-15 ore
- oscilare cuplabilă, 85°
- alimentare: 230 V~ / 50 Hz / **45 W**
- dimensiune: Ø30 x 101,3 cm

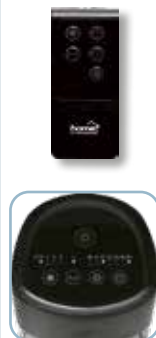

TWFR 110

VENTILATOR TIP STÂLP

- ventilator înalt tip stâlp, cu necesar de spațiu redus
- **panou tactil și telecomandă**
- 3 moduri de funcționare: normal, natural, somn
- putere reglabilă (3 trepte)
- **temporizator pentru oprire de 1-15 ore**
- oscilare cuplabilă (50°)
- alimentare: 230 V~ / 50 Hz / **45 W**
- dimensiuni: Ø17 x 112 cm / 3,8 kg

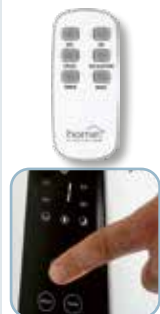

TWFR 120

VENTILATOR TIP STÂLP

- ecran albastru, luminat
- **afișează temperatura încăperii**
- **panou tactil și telecomandă**
- 3 moduri de funcționare: normal, natural, somn
- putere reglabilă (3 trepte)
- temporizator oprire ventilator de 1-12 ore
- oscilare (de)cuplabilă (75°)
- alimentare: 230 V~ / 50 Hz / **50 W**
- dimensiuni: Ø34 x 120 cm



TWFR 74

VENTILATOR TIP STÂLP

- **poate fi controlat cu butoane sau de pe telecomandă**
- 3 moduri de funcționare: normal, natural, somn
- putere reglabilă (3 trepte)
- temporizator oprire ventilator de 0,5 - 7,5 ore
- oscilare (de)cuplabilă (75°)
- alimentare: 230 V~ / 50 Hz / **50 W**
- dimensiuni: Ø22 x 74 cm



TWF 821

VENTILATOR TIP STÂLP

- ventilator turn, cu necesar mic de spațiu
- **montare ușoară, fără unelte**
- **selecție trepte și oscilare cu buton rotativ**
- 3 trepte de viteză
- oscilare de 85°
- mâner încastrat
- alimentare: 230 V~ / 50 Hz / **40 W**
- dimensiuni: 20,5 x 22 x 82 cm

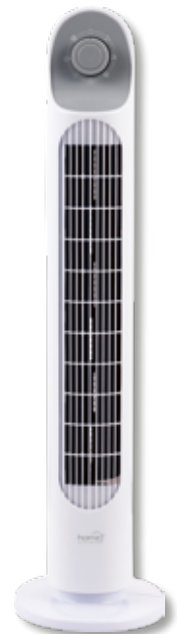

SFR 20

VENTILATOR CU STATIV

- **diametru nominal paletă: 20 cm**
- **flux de aer vertical, prin reglare manuală**
- control panou cu butoane tactile și telecomandă
- **ecran cu LED alb**
- ecranul se oprește după 2,5 minute
- 3 trepte de viteză
- 3 moduri de ventilator (normal, vânt natural, de noapte)
- oscilare la 70° stânga/dreapta
- temporizator oprire 1-15 h
- talpă stabilă, cadru din oțel
- alimentare: 230 V~ / 50 Hz / **50 W**
- dimensiuni: Ø32 x 88 cm

VIDEO



SFR 40 3D

**VENTILATOR CU STATIV,
OSCILARE 3D**

- **diametru nominal paletă: 40 cm**
- înălțime reglabilă: 115 - 130 cm
- putere reglabilă (3 trepte)
- funcții vânt: normal, natural, somn
- **selecție oscilare: orizontală, verticală sau 3D**
- 5 buc paletă transparente
- temporizator oprire de 12 ore
- ecran LED
- cu telecomandă
- alimentare: 230 V~ / 50 Hz / **60 W**
- dimensiuni: Ø45 x 130 x 44 cm

VIDEO



SFS 40

VENTILATOR METALIC CU STATIV

- **diametru nominal paletă: 40 cm**
- **înălțime reglabilă (90-120 cm)**
- putere reglabilă (3 trepte)
- oscilare cuplabilă (85°)
- cap cu unghi de înclinare reglabil (+/- 15°)
- **paletă metalice**
- alimentare: 230 V~ / 50 Hz / **50 W**
- dimensiuni: 40 x 120 cm



SFI 45

**VENTILATOR METALIC
CU STATIV**

- **diametru nominal paletă: 45 cm**
- **înălțime reglabilă (108 - 143 cm)**
- putere reglabilă (3 trepte)
- cap cu unghi de înclinare reglabil (90°)
- **paletă metalice**
- grilaj protector dens
- alimentare: 230 V~ / 50 Hz / **100 W**
- dimensiuni: 56 x 143 cm



SF 43 WH

VENTILATOR CU STATIV

- **diametru nominal paletă: 40 cm**
- cu butoane mecanice
- 3 viteze
- oscilație comutabilă
- unghi de înclinare a capului reglabil
- **înălțime reglabilă: 100 - 120 cm**
- alimentare: 220-240 V~ / 50 Hz / 45 W
- dimensiune: 60 x 120 x 60 cm



SF 43 BK

- negru

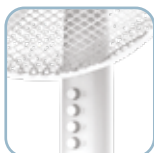

SFP 42

VENTILATOR VERTICAL CU TELECOMANDĂ

- **diametrul nominal al paletă: 40 cm**
- controlat prin butoane electronice și telecomandă
- Indicatori LED albaștri
- 3 trepte de viteză
- mod normal, vânt natural și mod de noapte
- temporizator de oprire de la 0,5 la 7,5 ore
- oscilație controlată de pe telecomandă
- unghi de înclinare a capului reglabil
- **înălțime reglabilă: 109 - 129 cm**
- alimentare: 220-240 V~ / 50 Hz / 40 W
- dimensiune: Ø42 x 129 cm



TF 25

VENTILATOR DE MASĂ DIN METAL

- diametru nominal palet: 25 cm
- acoperire galvanizată argintie
- 4 palet de ventilator
- **grilă metalică spiralată rezistentă**
- 3 setări de viteză
- oscilație comutabilă
- **unghi reglabil al capului**
- bază stabilă, circulară
- alimentare:
220-240 V~ / 50 Hz / **30 W**
- dimensiune: Ø29 x 42 cm



TF 311

VENTILATOR DE MASĂ

- diametru nominal palet: 30 cm
- putere reglabilă (3 trepte)
- oscilare cuplabilă (90°)
- cap cu unghi de înclinare reglabil
- **palet albe**
- alimentare: 230 V~ / 50 Hz / **40 W**
- dimensiuni: 34,5 x 47 cm



TF 32/BK

VENTILATOR DE MASĂ

- diametru nominal palet: 30 cm
- putere reglabilă (3 trepte)
- oscilare cuplabilă (90°)
- cap cu unghi de înclinare reglabil
- **palet transparente**
- alimentare: 230 V~ / 50 Hz / **40 W**
- dimensiuni: 34,5 x 50 cm



TF 231

VENTILATOR DE MASĂ

- diametru nominal palet: 23 cm
- putere reglabilă (2 trepte)
- oscilare cuplabilă (90°)
- cap cu unghi de înclinare reglabil
- **palet albe**
- alimentare: 230 V~ / 50 Hz / **21 W**
- dimensiuni: 27 x 39 cm



TF 23 TURBO

VENTILATOR DE MASĂ ȘI PERETE

- diametru nominal palet: 23 cm
- 3 trepte de viteză ventilator, comutator rotativ
- cap cu unghi de înclinare la 90°
- șuruburi și dibluri pentru montare incluse
- alimentare: 230 V~ / 50 Hz / **50 W**
- viteză de 2x mai mare decât a produsului similar, distribuit de Somogyi Elektronik, modelul TF 23, cu diametru de palet identic
- dimensiuni: 26 x 28 x 17 cm



WFM 2

VENTILATOR DE PERETE

- diametru nominal palet: 18 cm
- 3 palet de ventilator
- **cu întrerupător rotativ și întrerupătoare pe cablu**
- 3 trepte de viteză
- **oscilare comutabilă**
- unghi reglabil
- șuruburi și dibluri incluse
- alimentare: 220 - 240 V~ / 50 Hz / **30 W**
- dimensiuni: Ø26 x 38,8 x 31-35 cm



TF 14B

VENTILATOR DE BIROU CU ACUMULATOR

- diametru nominal palete: 14 cm
- calitate superioară
- ventilator cu 4 trepte de viteză
- capul se poate rabata sus/jos
- oscilare cuplabilă, 60°
- cu buton electronic
- indicator luminos LED alb
- acumulator 4000 mAh
- timp de funcționare 3,5 - 12 ore (în treapta mare - mică)
- timp de încărcare 3-4 ore, funcționează și în timpul încărcării
- putere ventilator: 5 W
- cablu USB inclus
- dimensiuni: 16 x 29 x 14 cm

VIDEO



CLF 10/BK

VENTILATOR CU ACUMULATOR ȘI CLEMĂ

- diametru nominal palete: 10 cm
- poate fi prins de raft (max. 25 mm) sau așezat pe birou
- ventilator cu 3 trepte
- cap cu mobilitate omnidirecțională
- cu buton electronic
- indicator LED
- acumulator 1800 mAh Li-ion, 18650
- autonomie 3 - 6 ore (în treapta mare-mică)
- timp de încărcare ~3 ore, funcționează și în timpul încărcării
- cablu USB inclus
- dimensiuni: 15 x 19 x 13 cm

VIDEO



HF 9/WH

VENTILATOR DE MÂNĂ, REÎNCĂRCABIL

- diametru nominal palete: 9 cm
- utilizare în mână sau în suportul de birou
- 4 buc palete transparente din plastic
- 3 trepte de viteză
- cablu încărcare USB inclus (80 cm)
- acumulator Li-ion inclus: 18650/3,7V /1200 mAh
- LED-uri indicare încărcare, stare pornită
- putere: 4 W
- dimensiuni: Ø10,5 x 22 x 6,5 cm



HF 10/T

VENTILATOR DE MÂNĂ, REÎNCĂRCABIL

- diametru palete: 10 cm
- ventilator de mână, reîncărcabil, cu acumulator încorporat (Li-ion/3,7V/1200 mAh)
- retractabil în mâner, ușor de depozitat în geantă, torpedou
- palete moi, subțiri
- autonomie 5 ore
- în caz de nevoie poate fi utilizat ca și PowerBank (5V/1000 mA)
- cablu de încărcare USB / microUSB inclus
- LED-uri de semnalizare încărcare, stare pornit
- dimensiuni: Ø10 x 3,5 x 22 cm la utilizare 3,5 x 3,5 x 12 cm pliat



TF 10 USB

VENTILATOR DE MASĂ CU USB

- diametru nominal palete: 10 cm
- 1 treaptă de viteză
- 4 buc palete din plastic translucid
- alimentare de pe soclu USB: 5 V / 500 mA / 2.5 W
- adaptor recomandat SA 24USB, NV 2100 USB, SA 20QCPD, nu este inclus
- cablu USB de 1,4 m
- dimensiuni: 14,5 x 15 x 9,5 cm
- negru



TF 10 USB/WH

VENTILATOR DE MASĂ CU USB

- diametru nominal palete: 10 cm
- 1 treaptă de viteză
- 4 buc palete din plastic translucid
- alimentare de pe soclu USB: 5 V / 500 mA / 2.5 W
- adaptor recomandat SA 24USB, NV 2100 USB, SA 20QCPD, nu este inclus
- cablu USB de 1,4 m
- dimensiuni: 14,5 x 15 x 9,5 cm
- alb



PVR 35

VENTILATOR DE PODEA

- **diametru nominal paleta: 35 cm**
- putere reglabilă (3 trepte)
- cap cu unghi de înclinare reglabil (90°)
- **paleta metalice**
- grilaj de protecție masiv, cromat
- alimentare: 230 V~ / 50 Hz / **60 W**
- dimensiuni: 46 x 46 x 20 cm

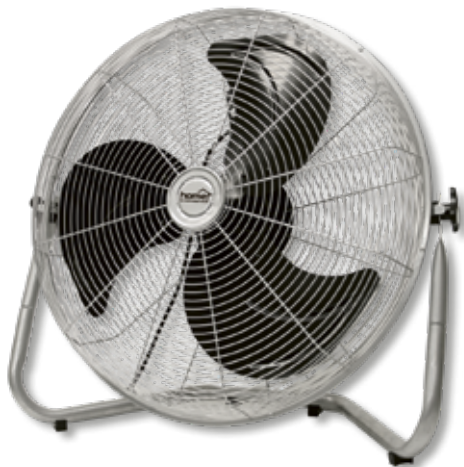

PVR 50

VENTILATOR DE PODEA

- **diametru nominal paleta: 50 cm**
- putere reglabilă (3 trepte)
- cap cu unghi de înclinare reglabil (90°)
- **paleta metalice**
- grilaj de protecție masiv, cromat
- alimentare: 230 V~ / 50 Hz / **120 W**
- dimensiuni: 60 x 58 x 25 cm



PVR 30B

VENTILATOR DE PODEA CU ACUMULATOR

- **diametru nominal paleta: 30 cm**
- **putere reglabilă fără trepte**
- cap cu unghi de înclinare reglabil (90°)
- paleta metalice
- grilaj de protecție metalic, masiv
- **LED-uri indicare încărcare acumulator**
- **ieșire USB pentru încărcare alte dispozitive**
- adaptor de rețea inclus: PRI: 110 - 240 V / 50/60 Hz / 0,8 A, SEC: 24 V $\overline{\text{---}}$ / 1,5 A
- acumulator Li-ion înglobat: 8 buc 2000 mAh, 18650 acumulator / 44,4 Wh
- **IPX4 protecție împotriva stropirii cu apă**
- dimensiuni: 43 x 38 x 18 cm



PVRO 40

VENTILATOR DE PODEA, CU OSCILARE

Mișcarea rotativă (precesie) din interiorul grilajului de protecție poate fi cuplată individual. Astfel ventilatorul va mișca aerul într-un unghi mai mare.

- **diametru nominal paleta: 40 cm**
- putere reglabilă (3 trepte)
- cap cu unghi de înclinare reglabil (90°)
- **paleta metalice**
- lungime cablu de alimentare: 1,2 m
- alimentare: 230 V~ / 50 Hz / **60 W**
- dimensiuni: 54 x 50 x 26 cm



VIDEO



TP SMALL

DEZUMIDIFICATOR

- panou de control digital
- gaz ecologic (R290)
- capacitate rezervor de apă: **3,3 l**
- capacitate dezumidificare: **24 L / 24 h**
- umiditate reglabilă: 30-90% RH
- ușor de mobilizat pe roți
- filtru de praf lavabil, la îndemână
- rezervor de apă detașabil
- posibilitate drenaj continuu
- lungime țevă evacuare: 1m
- mâner
- suport cablu
- temporizator **24 ore**
- putere: **270 W**
- dimensiuni:
33,5 x 51,1 x 26,7 cm /
14,8 kg



Atenție!
Pericol de incendiu!
Aparatul poate fi pus în funcțiune, utilizat și depozitat doar în încăperi cu o suprafață de cel puțin 13 m²!

Honeywell

DHM 10LR

DEZUMIDIFICATOR

- gaz ecologic, **R290**
- capacitate dezumidificare: 10 l / 24 h (30 °C, RH: 80%)
5 l / 24 h (27 °C, RH: 60%)
- dimensiunea recomandată a încăperii: **10 - 20 m²**
- 5 moduri de funcționare (Dehumidify, Automatic, Continuous, Fast Dry Clothes, Fan)
- memorare ultima setare
- semnalizare umiditate relativă actuală
- interval de setare a umidității dorite (**30% - 80% RH**)
- temporizator cu setări pentru un interval de 1 - 24 ore cu trepte din oră în oră
- rezervor de apă 2,2 litri, indicator luminos pentru semnalizarea umplerii rezervorului de apă
- accesoriu, furtun pentru evacuarea apei, se utilizează opțional (30 cm)
- control acces copii
- dimensiuni:
28,4 x 48 x 24 cm



Atenție! Pericol de incendiu!
Aparatul poate fi pus în funcțiune, utilizat și depozitat doar în încăperi cu o suprafață de cel puțin 4 m² !

DHM 710

DEZUMIDIFICATOR

- Aparatul funcționează pe principiul Peltier, nu are compresor sau gaz pentru climă. Din acest motiv aparatul este ușor și silențios.
- dezumidificare de max. **700 ml/zi (25 °C, 85% RH)**
 - rezervor pentru apă de **1,65 litri**
 - dacă rezervorul s-a umplut, se oprește automat
 - aparat ușor, silențios
 - alimentare: 220-240 V~ / 50 Hz / 72 W
 - dimensiuni: 24 x 36 x 12 cm



UHP 4000B

UMIDIFICATOR LA RECE, CU ULTRASUNETE

- reglare cu butoane tactile
- capacitate rezervor: **4 l**
- umidificare reglabilă în 3 trepte, semnalizare cu diverse culori
- umidificare: max. **250 ml/h**
- spațiu recomandat: max. **40 m²**
- vizor pentru rezervor
- în cazul lipsei de apă se oprește
- nivel de zgomot foarte mic: 35 dB(A)
- alimentare: 230 V~ / 50 Hz
- putere: 30 W
- dimensiune: 23,5 x 33 x 12,5 cm



VIDEO



DHM 300

DEZUMIDIFICATOR

- Aparatul funcționează pe principiul Peltier, nu are compresor sau gaz pentru climă. Din acest motiv aparatul este ușor și silențios.
- dezumidificare de max. **300 ml/zi (25 °C, 85% RH)**
 - rezervor pentru apă de **0,5 litri**
 - dacă rezervorul s-a umplut, se oprește automat
 - inclus adaptor de rețea
 - aparat ușor, compact și silențios
 - putere: 22,5 W
 - dimensiuni: 15 x 22 x 13 cm



AIR 50

PURIFICATOR DE AER

- rata de livrare aer purificat: 400 m³/oră
- dimensiunea recomandată a încăperii: max 50 m²
- nivel de filtrare H13
- filtru primar, filtru HEPA; filtru cărbune
- cu LED UV-C
- viteză ventilator: tare, mediu, încet sau automat
- temporizator oprire 2/4/8 ore
- lumină de veghe
- control acces copii
- atenționare înlocuire filtru (2200 ore)
- senzor de calitate a aerului: PM2,5
- indicator luminos colorat pentru calitatea aerului
- filtru de aer inclus (AIR 50/S)
- alimentare: 230 V~ / 50 Hz / 50 W
- dimensiune: 27 x 50,5 x 30,1 cm



AIR 50/S

FILTRU DE AER PENTRU AIR 50



AIR 18 WIFI

PURIFICATOR DE AER

Poate fi acționată și cu aplicația smart TUYA

- capacitate portantă: 150 m³/oră
- dimensiunea recomandată a camerei: max. 18 m²
- filtru HEPA
- viteză mare, medie, mică a ventilatorului poate fi comutată și cu butoanele tactile, funcție anion
- avertizare de schimbare a filtrului pe dispozitiv, numărul de zile rămase în aplicație
- filtru inclus (AIR 18 WIFI/S)
- alimentare: 230 V~ / 50 Hz / 28 W
- dimensiune: Ø213 x 280 mm



AIR 18 WIFI/S

FILTRU PENTRU AIR 18 WIFI

- cu filtru HEPA
- dimensiune: Ø175 x 135 mm



Tehnică de încălzire

FKKI 06

ȘEMINEU ELECTRIC, ÎNCORPORABIL

- poate fi încorporat sau montat pe perete
- utilizabil și individual, efect de lemn care arde și de flacără reală
- selecție culoare la flacără
- 2 trepte de încălzire: 1000 W/2000 W
- termostat electronic
- punct frontal de evacuare
- program săptămânal
- control automat al pornirii
- toate funcțiile sunt telecomandabile
- protecție împotriva supraîncălzirii
- dimensiuni: 127 x 45 x 17 cm

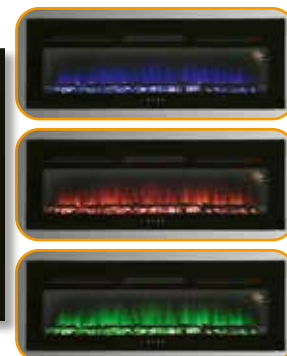

VIDEO



2000 W

FKKI 05

ȘEMINEU ELECTRIC, ÎNCORPORABIL

- poate fi încorporat sau montat pe perete
- efect de lemn care arde și de flacără reală, utilizabil și independent
- selecție culoare la flacără
- 2 trepte de încălzire: 1000 W/2000 W
- termostat electronic
- punct frontal de evacuare
- program săptămânal
- control automat al pornirii
- toate funcțiile sunt telecomandabile
- protecție împotriva supraîncălzirii
- dimensiuni: 91,5 x 45 x 17 cm

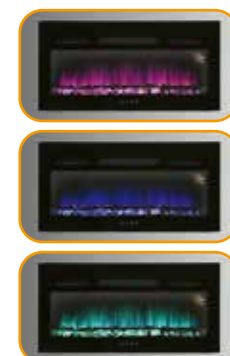

VIDEO



2000 W

FKKI 03

ȘEMINEU ELECTRIC ÎNCORPORABIL

- efect de buștean incandescent și flacără LED, utilizabil independent
- 2 trepte de încălzire: 1000 W / 2000 W
- termostat electronic
- program săptămânal
- sesizare geam deschis
- oprire automată în caz de supraîncălzire
- toate funcțiile sunt telecomandabile
- punct frontal de evacuare
- dimensiune: 60 x 44 x 20 cm



2000 W



VIDEO



Alegeți cadrul de șemineu potrivit pentru nevoile Dumneavoastră!



FKK BORA BORA ŞEMINEU BORA BORA - ALB

- material cadru: PAL melaminat
 - **efect de lemn care arde și de flacără reală, utilizabil și individual**
 - sursă de lumină LED înglobată (max 10 W, nu poate fi schimbată)
 - luminozitate reglabilă
 - 2 trepte de încălzire (1000 W / 2000 W)
 - **termostat electronic**
 - **program săptămânal**
 - **sesizare deschidere geam**
 - toate funcțiile sunt telecomandabile
 - protecție împotriva supraîncălzirii
 - nivel de zgomot: 50 dB(A)
 - dimensiuni: 95 x 80 x 26,5 cm
- Pachetul conține: FKKF 01 + FKKI 03.



FKK MILANO ŞEMINEU MILANO - FAG TOBACCO

- material cadru: PAL melaminat
 - **efect de lemn care arde și de flacără reală, utilizabil și individual**
 - sursă de lumină LED înglobată (max 10 W, nu poate fi schimbată)
 - luminozitate reglabilă
 - 2 trepte de încălzire (1000 W / 2000 W)
 - **termostat electronic**
 - **program săptămânal**
 - **sesizare deschidere geam**
 - toate funcțiile sunt telecomandabile
 - protecție împotriva supraîncălzirii
 - nivel de zgomot: 50 dB(A)
 - dimensiuni: 96,5 x 76,5 x 27,5 cm
- Pachetul conține: FKKF 02 + FKKI 03.



FKK BOLOGNA ŞEMINEU BOLOGNA - STEJAR SONOMA DESCHIS

- material cadru: PAL melaminat
 - **efect de lemn care arde și de flacără reală, utilizabil și individual**
 - sursă de lumină LED înglobată (max 10 W, nu poate fi schimbată)
 - luminozitate reglabilă
 - 2 trepte de încălzire (1000 W / 2000 W)
 - **termostat electronic**
 - **program săptămânal**
 - **sesizare deschidere geam**
 - toate funcțiile sunt telecomandabile
 - protecție împotriva supraîncălzirii
 - nivel de zgomot: 50 dB(A)
 - dimensiuni: 96,5 x 76,5 x 27,5 cm
- Pachetul conține: FKKF 03 + FKKI 03.



FKK PALERMO ŞEMINEU PALERMO - STEJAR FREYA

- material cadru: PAL melaminat
 - **efect de lemn care arde și de flacără reală, utilizabil și individual**
 - sursă de lumină LED înglobată (max 10 W, nu poate fi schimbată)
 - luminozitate reglabilă
 - 2 trepte de încălzire (1000 W / 2000 W)
 - **termostat electronic**
 - **program săptămânal**
 - **sesizare deschidere geam**
 - toate funcțiile sunt telecomandabile
 - protecție împotriva supraîncălzirii
 - nivel de zgomot: 50 dB(A)
 - dimensiuni: 92,5 x 76 x 25 cm
- Pachetul conține: FKKF 04 + FKKI 03.



FKK 18

ȘEMINEU ELECTRIC

- MDF alb
- efect de bușteni și flacără reală cu LED, **cu luminozitate reglabilă**, cuplabil individual
- 2 trepte de încălzire: 1000 W / 2000 W
- **termostat electronic**
- **program săptămânal**
- **reglare pornire adaptivă**
- oprire automată la supraîncălzire
- toate funcțiile sunt telecomandabile
- punct frontal de evacuare
- dimensiuni: 109 x 100 x 37 cm / 45 kg

2000 W



VIDEO



FKK 14

ȘEMINEU ELECTRIC

- **2 trepte de încălzire: 1000 W / 2000 W**
- termostat mecanic
- punct inferior de evacuare
- **efect de flacără cuplabil individual**
- protecție la supraîncălzire
- dimensiuni: Ø 41 x 65 cm

2000 W



FKK 04

ȘEMINEU ELECTRIC

- **2 trepte de încălzire: 925 W / 1850 W**
- termostat mecanic
- punct inferior de evacuare
- **efect de flacără cuplabil individual**
- protecție la supraîncălzire
- dimensiuni: 63,5 x 67 x 36 cm

VIDEO



1850 W



FKK 07

ȘEMINEU ELECTRIC, PANORAMIC

- 2 trepte de încălzire: 600 W / 1200 W
- termostat mecanic
- punct inferior de evacuare
- **efect de flacără cuplabil individual**
- **focar din sticlă**
- protecție la supraîncălzire
- dimensiune: 31 x 53 x 18 cm

VIDEO



1200 W



FKK 15

ȘEMINEU ELECTRIC

- **efect de flacără cuplabil individual**
- 2 trepte de încălzire: 1000 W / 2000 W
- **termostat mecanic**
- oprire automată la supraîncălzire
- **punct inferior de evacuare**
- dimensiuni: 39,5 x 56,5 x 23 cm

2000 W



VIDEO

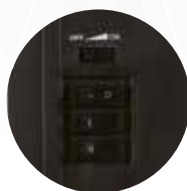

FHP 820

ASPIRATOR DE CENUȘĂ

- putere 800 W
- rezervor metalic 20 l
- filtru lavabil (FHP 820/S)
- tub flexibil: Ø3,3 x 100 cm
- **și cu funcție de suflare**
- dimensiuni: 36 x 36 x 44 cm

800 W



FHP 820/G

FURTUN FLEXIBIL
PT. ASPIRATORUL
DE CENUȘĂ FHP 820

FHP 820/S

FILTRU LAVABIL
PT. ASPIRATORUL
DE CENUȘĂ FHP 820

FKK 10

ȘEMINEU ELECTRIC, PANORAMIC

- 2 trepte de încălzire: 1000 W / 2000 W
- termostat electric și program săptămânal
- **sesizare geam deschis**
- **montat pe perete sau pe podea**
- **8 moduri de iluminare a focarului**
- **iluminat de ambianță suplimentar comutabil**
- **efect de flacără cuplabil individual**
- protecție la supraîncălzire
- dimensiune: 112 x 45 x 30,5 cm



2000 W



VIDEO



FKK 3000 WIFI

ȘEMINEU SMART DE PERETE

- Prin aplicația de pe smartphone vă puteți comanda de la distanță aparatul aflat în mediul WiFi de acasă.
- **panou frontal din sticlă securizată**
 - efect de flacără reală LED, utilizabil și individual, cu selecția culorii
 - 2 trepte de încălzire: 1000 W / 2000 W
 - **termostat electronic**
 - **program săptămânal**
 - **sesizare geam deschis**
 - oprire automată la supraîncălzire
 - reglare cu telecomandă sau prin smartphone
 - **punct superior de evacuare**
 - dimensiuni: 100 x 50 x 13,5 cm



2000 W



VIDEO



FKK 24

ȘEMINEU ELECTRIC

- **poate fi montat pe perete sau pe picior**
- **2 trepte de încălzire: 900 W / 1800 W**
- **termostat electric și program săptămânal**
- **sesizare geam deschis**
- luminozitate reglabilă
- efect de flacără cuplabil individual
- protecție la supraîncălzire
- panou frontal din sticlă securizată
- dimensiuni: montat pe perete: 107 x 43,5 x 13 cm
pe picior: 107 x 50 x 24 cm



1800 W



VIDEO



FKK 17

ȘEMINEU ELECTRIC DE PERETE

- **efect de flacără cu luminozitate reglabilă, cuplabil individual**
- **panou frontal din sticlă securizată**
- **termostat electronic**
- program săptămânal
- reglare pornire adaptivă
- 2 trepte de încălzire: 1000 W / 2000 W
- punct superior de evacuare
- **toate funcțiile se pot controla și de pe telecomandă**
- alimentare telecomandă: 2x baterii 1,5 V (AAA), nu sunt incluse
- protecție la supraîncălzire
- dimensiuni: 88,5 x 48 x 13,5 cm



2000 W



	trepte de încălzire	amplasare	efect de flacără	ventilator	sursă de lumină	termostat	material	telecomandă	alimentare telecomandă	dimensiuni	greutate
FKKI 06	1000 W / 2000 W	încorporabil/pe perete	efect de flacără cu culoare reglabilă, poate fi utilizat și individual	da	LED (13 W)	electronic	metalic, sticlă	da	2 x 1,5 V (AAA), nu sunt incluse	127 x 45 x 17 cm	23 kg
FKKI 05	1000 W / 2000 W	încorporabil/pe perete	efect de flacără cu culoare reglabilă, poate fi utilizat și individual	da	LED (13 W)	electronic	metalic, sticlă	da	2 x 1,5 V (AAA), nu sunt incluse	91,5 x 45 x 17 cm	16 kg
FKKI 03	1000 W / 2000 W	încorporabil	luminozitate reglabilă	da	LED (10 W)	electronic	metalic, plastic	da	2 x 1,5 V (AAA), nu sunt incluse	60 x 44 x 20 cm	10,2 kg
FKK BOLOGNA	1000 W / 2000 W	pe picioare	luminozitate reglabilă	da	LED (10 W)	electronic	lemn, metal, plastic	da	2 x 1,5 V (AAA), nu sunt incluse	96,5 x 76,5 x 27,5 cm	40 kg
FKK BORA BORA	1000 W / 2000 W	pe picioare	luminozitate reglabilă	da	LED (10 W)	electronic	lemn, metal, plastic	da	2 x 1,5 V (AAA), nu sunt incluse	95 x 80 x 26,5 cm	43 kg
FKK MILANO	1000 W / 2000 W	pe picioare	luminozitate reglabilă	da	LED (10 W)	electronic	lemn, metal, plastic	da	2 x 1,5 V (AAA), nu sunt incluse	96,5 x 76,5 x 27,5 cm	43 kg
FKK PALERMO	1000 W / 2000 W	pe picioare	luminozitate reglabilă	da	LED (10 W)	electronic	lemn, metal, plastic	da	2 x 1,5 V (AAA), nu sunt incluse	92,5 x 76 x 25 cm	43 kg
FKK 18	1000 W / 2000 W	pe picioare	luminozitate reglabilă	da	LED (7 W)	electronic	MDF	da	2 x 1,5 V (AAA), nu sunt incluse	109 x 100 x 37 cm	45 kg
FKK 14	1000 W / 2000 W	pe picioare	da	da	LED (5 W)	mecanic	metal, plastic	nu	-	∅41 x 65 cm	14 kg
FKK 04	925 W / 1850 W	pe picioare	luminozitate reglabilă	da	LED (4 W)	mecanic	plastic	nu	-	63,5 x 67 x 36 cm	12 kg
FKK 07	1000 W / 2000 W	pe picioare	efect de flacără reală cu luminozitate reglabilă, poate fi utilizat și individual	da	LED (11 W)	mecanic	carcasă din plastic și inserție de sticlă	nu	-	31 x 53 x 18 cm	6 kg
FKK 15	1000 W / 2000 W	pe picioare	da	da	LED (10 W)	mecanic	plastic	nu	-	39,5 x 56,5 x 23 cm	5,2 kg
FKK 10	1001 W / 2000 W	pe picioare/pe perete	da	da	LED (5 W)	electronic	pal, sticlă, plastic	da	2 x 1,5 V (AAA), nu sunt incluse	112 x 45 x 30,5 cm	26,7 kg
FKK 3000 WIFI	1000 W / 2000 W	pe perete	culoare reglabilă	da	LED (10 W)	electronic	sticlă securizată	da	1 x 3 V (CR2025), inclusă	100 x 50 x 13 cm	16 kg
FKK 24	900 W / 1800 W	pe picioare/pe perete	efect de flacără reală cu luminozitate reglabilă, poate fi utilizat și individual	da	LED (5 W)	electronic	sticlă securizată	da	1 x 3 V (CR2025), inclusă	107 x 43,5 (50) x 13 (24) cm	18,6 kg
FKK 17	1000 W / 2000 W	pe perete	luminozitate reglabilă	da	LED (10 W)	electronic	sticlă securizată	da	2 x 1,5 V (AAA), nu sunt incluse	88,5 x 48 x 13,5 cm	13,6 kg

LTN 33 FP

ȘEMINEU CU BATERIE

- pentru interior
- **fără funcție de încălzire**
- **carcasă din plastic alb, panou frontal din sticlă**
- poate fi pornit/oprit
- sursă de alimentare: 3 baterii de 1,5 V (C), nu sunt incluse
- poate fi utilizat și cu adaptor, nu este inclus (recomandat: MW MA06/G+)
- dimensiuni: 33 x 21 x 11 cm



LTN 64 FP

ȘEMINEU CU BATERIE

- pentru interior
- **fără funcție de încălzire**
- **carcasă din plastic alb, panou frontal din sticlă**
- poate fi pornit/oprit
- sursă de alimentare: 3 baterii de 1,5 V (C), nu sunt incluse
- poate fi utilizat și cu adaptor, nu este inclus (recomandat: MW MA06/G+)
- dimensiuni: 63 x 22 x 13 cm



FKIR 962

PANOU RADIANT HIBRID

- **putere: 960 W**
- **montare pe perete sau pe tavan**
- reglabil prin telecomandă
- combină funcționarea plăcută și economică a panourilor cu infraroșu cu senzația termică a metodelor clasice de încălzire
- **termostat încorporat în telecomandă**
- **control electronic al termostatului**
- program săptămânal
- oprire automată în caz de supraîncălzire
- greutate: 6,6 kg
- dimensiuni: 119,5 x 80,5 x 4 cm

VIDEO



960 W



FKIR 722

- **putere: 720 W**
- greutate: 5,1 kg
- dimensiuni: 119,5 x 59,5 x 4 cm

VIDEO



720 W

FKIR 452

- **putere: 450 W**
- greutate: 3,45 kg
- dimensiuni: 90,5 x 50,5 x 4 cm

VIDEO



450 W



FKIR 701 WIFI

PANOU RADIANT SMART HIBRID

Cu o aplicație smartphone, puteți controla și de la distanță radiatorul care funcționează în mediul WiFi de acasă.

- montare pe perete
- **control cu butoane tactile, telecomandă și smartphone**
- **putere: 700 W**
- combină funcționarea plăcută și economică a panourilor cu infraroșu și senzația obișnuită de căldură de la metodele tradiționale de încălzire
- reglarea electronică a termostatului
- program săptămânal
- oprire automată la supraîncălzire
- dimensiuni: 120 x 50 x 5,5 cm

VIDEO



700 W



FKIR 351 WIFI

- **putere: 350 W**
- dimensiuni: 50 x 60 x 5,5 cm

VIDEO



350 W



FKA 200

RADIATOR DE PERETE

- putere nominală: 2000 W
- **putere: 1680 - 2000 W**
- **element de încălzire din aluminiu**
- funcționare silențioasă și economică
- **încălzire liniară, distribuția uniformă a căldurii**
- design minimalist
- **montabil pe perete**
- program săptămânal
- moduri confort și economy
- **funcție de protecție la îngheț**
- senzor geam deschis
- dimensiuni: 84 x 44 x 9,5 cm

2000 W



FKA 150

RADIATOR DE PERETE

- putere nominală: 1500 W
- **putere: 1250 - 1500 W**
- **element de încălzire din aluminiu**
- funcționare silențioasă și economică
- **încălzire liniară, distribuția uniformă a căldurii**
- design minimalist
- **montabil pe perete**
- program săptămânal
- moduri confort și economy
- **funcție de protecție la îngheț**
- senzor geam deschis
- dimensiuni: 69 x 44 x 9,5 cm

1500 W



FKA 100

RADIATOR DE PERETE

- putere nominală: 1000 W
- **putere: 840 - 1000 W**
- **element de încălzire din aluminiu**
- funcționare silențioasă și economică
- **încălzire liniară, distribuția uniformă a căldurii**
- design minimalist
- **montabil pe perete**
- program săptămânal
- moduri confort și economy
- **funcție de protecție la îngheț**
- senzor geam deschis
- dimensiuni: 54 x 44 x 9,5 cm

1000 W



FKA 70

RADIATOR DE PERETE

- putere nominală: 700 W
- **putere: 590 - 700 W**
- **element de încălzire din aluminiu**
- funcționare silențioasă și economică
- **încălzire liniară, distribuția uniformă a căldurii**
- design minimalist
- **montabil pe perete**
- program săptămânal
- moduri confort și economy
- **funcție de protecție la îngheț**
- senzor geam deschis
- dimensiuni: 39 x 44 x 9,5 cm

700 W



FK 430 WIFI

CONVECTOR SMART

Cu o aplicație smartphone, puteți controla și de la distanță radiatorul care funcționează în mediul WiFi de acasă.

- 2 trepte de încălzire: 1000 W / 2000 W
- **panou frontal din sticlă securizată**
- **control prin butoane tactile sau telefon smart**
- termostat electronic
- temporizare oprire
- **protecție IPX4 împotriva stropirii cu apă**
- control acces copii
- oprire automată în caz de supraîncălzire
- **pe picioare sau montabil pe perete**
- dimensiune: 92 x 43 x 24 cm

FIXARE ȘI PE PERETE



2000 W

FK 420 WIFI

CONVECTOR SMART

Cu o aplicație smartphone, puteți controla și de la distanță radiatorul care funcționează în mediul WiFi de acasă.

- 2 trepte de încălzire: 1000 W / 2000 W
- **control prin butoane tactile sau telefon smart**
- termostat electronic
- temporizare oprire
- **protecție IPX4 împotriva stropirii cu apă**
- control acces copii
- oprire automată în caz de supraîncălzire
- **pe picioare sau montabil pe perete**
- dimensiune: 92 x 43 x 24 cm

FIXARE ȘI PE PERETE



2000 W

VIDEO



FK 410 WIFI

CONVECTOR SMART

Cu o aplicație smartphone, puteți controla și de la distanță radiatorul care funcționează în mediul WiFi de acasă.

- 2 trepte de încălzire: 500 W / 1000 W
- **control prin butoane tactile sau telefon smart**
- termostat electronic
- temporizare oprire
- **protecție IPX4 împotriva stropirii cu apă**
- control acces copii
- oprire automată în caz de supraîncălzire
- **pe picioare sau montabil pe perete**
- dimensiune: 60 x 43 x 24 cm

FIXARE ȘI PE PERETE



1000 W

VIDEO



FK 350 WIFI

CONVECTOR SMART

Cu o aplicație smartphone, puteți controla și de la distanță radiatorul care funcționează în mediul WiFi de acasă.

- utilizare pe picioare
- **reglare prin butoane tactile, telecomandă sau aplicația gratuită pentru smartphone**
- **3 trepte de încălzire: 1000 W / 1300 W / 2300 W**
- termostat electronic
- **funcție anti-îngheț**
- **funcție turboventilator cuplabil individual**
- temporizator oprire de 24 ore
- oprire automată în caz de supraîncălzire
- alimentare telecomandă: 1 x baterie buton 3 V (CR2032), inclusă
- dimensiuni: 68 x 41,5 x 18 cm



2300 W

FK 190 TURBO CONVECTOR TURBO

- 2 trepte de încălzire: 800 W / 2000 W
- comutator cu design special pentru trepte și termostat
- termostat mecanic
- **funcție turboventilator** cuplabilă individual
- oprire automată la supraîncălzire
- **ășezare pe picioare**
- dimensiuni: 68 x 46,5 x 19 cm



2000 W



FK 330 CONVECTOR

- 3 trepte de încălzire: 750 W / 1250 W / 2000 W
- termostat mecanic
- oprire automată la supraîncălzire
- **ășezare pe picioare**
- dimensiuni: 53 x 38 x 20 cm



2000 W



FK 344 CONVECTOR TURBO

- 3 trepte de încălzire: 750 W / 1250 W / 2000 W
- **funcție turboventilator, cuplare separată**
- reglare prin termostat
- oprire automată la supraîncălzire
- **ășezare pe picioare**
- dimensiuni: 69 x 39 x 19 cm



2000 W

VIDEO



	trepte de încălzire	pe picioare	montare pe perete	ventilator	programare	termostat	tele-comandă	wi-fi	dimensiuni	greutate
FKIR 270 WIFI	1000 W	da	nu	nu	program săptămânal	electronic	nu	da	30 x 110 x 30 cm	18 kg
FKIR 962	960 w	nu	da	nu	program săptămânal	electronic	da	nu	120 x 80 x 4 cm	6,6 kg
FKIR 722	720 w	nu	da	nu	program săptămânal	electronic	da	nu	120 x 60 x 4 cm	5,1 kg
FKIR 452	450 W	nu	da	nu	program săptămânal	electronic	da	nu	90 x 50 x 4 cm	3,45 kg
FKIR 701 WIFI	700 W	nu	da	nu	program săptămânal	electronic	nu	da	120 x 50 x 5 cm	7 kg
FKIR 351 WIFI	350 W	nu	da	nu	program săptămânal	electronic	nu	da	50 x 60 x 5 cm	2 kg
FMC 1500	1000 W / 1500 W	da	nu	nu	temporizator oprire	electronic	da	nu	45 x 62 x 26,5 (8) cm	4,5 kg
FMC 2000	1000 W / 2000 W	da	nu	nu	temporizator oprire	electronic	da	nu	54 x 62 x 26,5 (8) cm	5,1 kg
FKA 200	1680 W / 2000 W	nu	da	nu	program săptămânal	electronic	nu	nu	84 x 44 x 9,5 cm	7,5 kg
FKA 150	1250 W / 1500 W	nu	da	nu	program săptămânal	electronic	nu	nu	69 x 44 x 9,5 cm	6,5 kg
FKA 100	840 W / 1000 W	nu	da	nu	program săptămânal	electronic	nu	nu	54 x 44 x 9,5 cm	5,8 kg
FKA 70	590 W / 700 W	nu	da	nu	program săptămânal	electronic	nu	nu	39 x 44 x 9,5 cm	4,5 kg
FK 430 WIFI	1000 W / 2000 W	da	da	nu	program săptămânal	electronic	cu o aplicație smartphone	da	92 x 43 x 24 cm	8,2 kg
FK 420 WIFI	1000 W / 2000 W	da	da	nu	program săptămânal	electronic	cu o aplicație smartphone	da	92 x 43 x 24 cm	6,7 kg
FK 410 WIFI	500 W / 1000 W	da	da	nu	program săptămânal	electronic	cu o aplicație smartphone	da	60 x 43 x 24 cm	4,8 kg
FK 350 WIFI	1000 W / 1300 W / 2300 W	da	nu	da	temporizator oprire	electronic	da	da	68 x 41,5 x 18 cm	3,1 kg
FK 190 TURBO	800 W / 2000 W	da	nu	da	nu	mecanic	nu	nu	68 x 46,5 x 19 cm	3,7 kg
FK 330	750 W / 1250 W / 2000 W	da	nu	nu	nu	mecanic	nu	nu	53 x 38 x 20 cm	1,9 kg
FK 344	750 W / 1250 W / 2000 W	da	nu	da	nu	mecanic	nu	nu	69 x 39 x 19 cm	3,5 kg

FKIR 270 WIFI ÎNCĂLZITOR INFRAROȘU SMART

Cu o aplicație smartphone, puteți controla și de la distanță radiatorul care funcționează în mediul WiFi de acasă.

- pentru interior
- funcționare silențioasă
- **controlat prin butoane tactile și aplicația TUYA**
- 1000 W putere, raport ridicat de căldură radiantă
- **unghi de radiație în infraroșu de 270°**
- temperatură de suprafață: ~90 °C
- **cu termostat digital 0 - 37 °C**
- temporizator de oprire de 24 de ore (unități de 1 oră)
- carcasă metalică de înaltă calitate cu picioare metalice
- se oprește în caz de răsturnare
- protecție împotriva supraîncălzirii
- alimentare: 220-240 V~ 50 Hz
- dimensiuni: 30 x 110 x 30 cm



1000 W



FMC 1500

CONVECTOR MICA CU TELECOMANDĂ

- pentru interior
- **cu panouri MICA (plăci minerale de silicat)**
- se încălzește rapid
- **raport ridicat de căldură radiantă**
- 2 trepte de încălzire: 1000 W / 1500 W
- **cu termostat digital 18 - 30 °C**
- temporizator de deconectare de 12 ore (unități de 0,5 ore)
- **controlat prin butoane electronice și telecomandă**
- funcționare silențioasă
- se oprește în caz de supraîncălzire sau răsturnare
- ușor de rulat pe roți
- cu spațiu de depozitare a cablurilor
- alimentare telecomandă: 1 x 3 V (CR2025) baterie tip buton, inclusă
- alimentare: 220-240 V~ / 50-60 Hz
- dimensiuni: 45 x 62 x 26,5 (8) cm

1500 W



FMC 2000

CONVECTOR MICA CU TELECOMANDĂ

- pentru interior
- **cu panouri MICA (plăci minerale de silicat)**
- se încălzește rapid
- **raport ridicat de căldură radiantă**
- 2 trepte de încălzire: 1000 W / 1500 W
- **cu termostat digital 18 - 30 °C**
- temporizator de deconectare de 12 ore (unități de 0,5 ore)
- **controlat prin butoane electronice și telecomandă**
- funcționare silențioasă
- se oprește în caz de supraîncălzire sau răsturnare
- ușor de rulat pe roți
- cu spațiu de depozitare a cablurilor
- alimentare telecomandă: 1 x 3 V (CR2025) baterie tip buton, inclusă
- alimentare: 220-240 V~ / 50-60 Hz
- dimensiuni: 54 x 62 x 26,5 (8) cm

2000 W



FKOS 13 M

RADIATOR CU ULEI

- 3 trepte de încălzire: 1000 W / 1500 W / 2500 W
- **13 elemente**
- termostat mecanic
- **oprire automată la supraîncălzire sau răsturnare**
- supus individual testelor de presiune
- dimensiune: 12 (23) x 60 x 58 cm

2500 W



FKOS 11 M

RADIATOR CU ULEI

- 3 trepte de încălzire: 800 W / 1200 W / 2000 W
- **11 elemente**
- termostat mecanic
- **oprire automată la supraîncălzire sau răsturnare**
- supus individual testelor de presiune
- dimensiune: 12 (23) x 60 x 51 cm

2000 W



FKOS 9 M

RADIATOR CU ULEI

- 3 trepte de încălzire: 800 W / 1200 W / 2000 W
- **9 elemente**
- termostat mecanic
- **oprire automată la supraîncălzire sau răsturnare**
- supus individual testelor de presiune
- dimensiune: 12 (23) x 60 x 44 cm

2000 W



FKOS 7 M

RADIATOR CU ULEI

- 3 trepte de încălzire: 600 W / 900 W / 1500 W
- **7 elemente**
- termostat mecanic
- **oprire automată la supraîncălzire sau răsturnare**
- supus individual testelor de presiune
- dimensiune: 12 (23) x 60 x 37 cm

1500 W



FKF 54203

AEROTERMĂ SMART DE PERETE, CU VENTILATOR CU PANOU FRONTAL DIN STICLĂ



Cu o aplicație smartphone, puteți controla și de la distanță radiatorul care funcționează în mediul WiFi de acasă.

- **2 trepte de încălzire: 1000 W / 2000 W**
- lamele mobile pentru direcționarea aerului
- temporizator oprire de 24 ore
- termostat electronic
- **program săptămânal**
- oprire automată în caz de supraîncălzire
- toate funcțiile sunt telecomandabile
- **control și de la distanță prin aplicație gratuită pe smartphone**
- dimensiuni: 54 x 12 x 18,5 cm



2000 W



FKF 65221

AEROTERMĂ DE PERETE CU VENTILATOR

- 2 trepte de încălzire: 1100 W / 2200 W
- lamelă pentru direcționarea aerului
- **termostat electronic**
- temporizare oprire 8 ore
- **program săptămânal**
- **sesizare geam deschis**
- toate funcțiile sunt telecomandabile
- oprire automată în caz de supraîncălzire
- dimensiune: 65 x 25 x 15 cm



2200 W



FKF 56202

AEROTERMĂ DE PERETE CU VENTILATOR

- 2 trepte de încălzire: 1000 W / 2000 W
- lamelă pentru direcționarea aerului
- **termostat electronic**
- temporizare oprire 8 ore
- **program săptămânal**
- **sesizare geam deschis**
- toate funcțiile sunt telecomandabile
- oprire automată în caz de supraîncălzire
- culoare arginie
- dimensiune: 56 x 19 x 12 cm



2000 W



FKF 59201

AEROTERMĂ DE PERETE CU VENTILATOR, CU PROGRAM STOP

- 2 trepte de încălzire: 1000 W / 2000 W
- lamelă pentru direcționarea aerului
- **termostat electronic**
- temporizare oprire 12 ore
- **program săptămânal**
- **reglare pornire adaptivă**
- **program STOP**: când se atinge temperatura setată, și ventilatorul se oprește
- toate funcțiile sunt telecomandabile
- oprire automată în caz de supraîncălzire
- dimensiune: 54 x 20,5 x 12 cm



2000 W



FKF 42201

AEROTERMĂ DE PERETE CU VENTILATOR

- 2 trepte de încălzire: 1000 W / 2000 W
- **termostat electronic**
- temporizare oprire 8 ore
- **program săptămânal**
- **sesizare geam deschis**
- toate funcțiile sunt telecomandabile
- oprire automată în caz de supraîncălzire
- dimensiune: 42 x 16,5 x 11,5 cm



2000 W

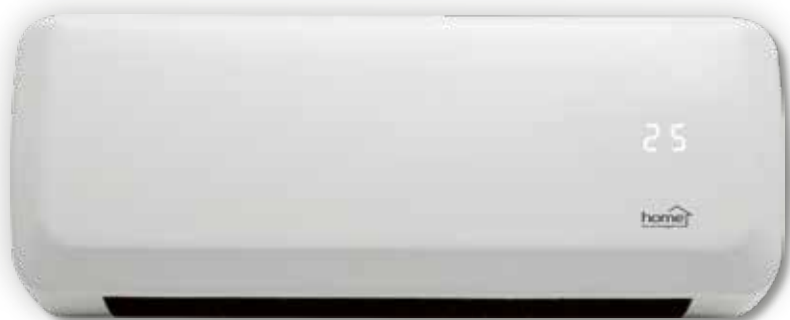

	trepte de încălzire	amplasare	programare	doar mod de ventilator	program stop	termostat	direcționare aer	control	alimentare telecomandă	dimensiuni	greutate
FKF 54203	1000 W / 2000 W	pe perete	program săptămânal	da	nu	electronic	da	telecomandă sau aplicație smartphone	1 x 3 V (CR 2025) inclusă	54 x 18,5 x 12 cm	2,9 kg
FKF 65221	1100 W / 2200 W	pe perete	program săptămânal	da	nu	electronic	da	telecomandă	1 x 3 V (CR 2025) inclusă	65 x 25 x 15 cm	4,2 kg
FKF 56202	1000 W / 2000 W	pe perete	program săptămânal	da	nu	electronic	da	telecomandă	1 x 3 V (CR 2025) inclusă	56 x 19 x 12 cm	2,5 kg
FKF 59201	1000 W / 2000 W	pe perete	program săptămânal	nu	da	electronic	da	telecomandă	1 x 3 V (CR 2025) inclusă	54 x 20,5 x 12 cm	2,5 kg
FKF 42201	1000 W / 2000 W	pe perete	program săptămânal	da	nu	electronic	nu	telecomandă	1 x 3 V (CR 2025) inclusă	42 x 16,5 x 11,5 cm	1,8 kg

FK 231

RADIATOR HALOGEN

- 3 trepte de încălzire: 400 W / 800 W / 1200 W
- **filamente cuplabile individual**
- oscilare cuplabilă
- **oprire automată la răsturnare**
- tip filament: FK 231/T (160 mm, 400 W)
- dimensiune: 30 x 70 x 30 cm

1200 W



FK 21

RADIATOR HALOGEN

- 3 trepte de încălzire: 400 W / 800 W / 1200 W
- **filamente cuplabile individual**
- oscilare cuplabilă
- **oprire automată la răsturnare**
- tip filament: FK 21/T (195 mm, 400 W)
- dimensiune: 36 x 52 x 26 cm

1200 W



FKM 450

AEROTERMĂ CU SENZOR ANTI-ÎNGHEȚ

- putere 450 W
- funcții: **încălzire, protecție la îngheț**
- termostat mecanic
- lumină semnalizare încălzire
- **oprire automată la supraîncălzire**
- dimensiuni: 30 x 28,5 x 18 cm

450 W



FILAMENTE DE REZERVĂ

tip	la care produs	dimensiuni	putere
FK 21/T	FK 21	19,5 cm	400 W
FK 231/T	FK 231	16 cm	400 W
FK 24/T	FK 24	42 cm	600 W, IPX4
FK 272/T	FK 272	35 cm	650 W, IPX4
FKT 22CM	FK 16	22 cm	400 W
FKT 24CM	FK 6/K	24 cm	400 W
FKT 42CM	FK 2 și FK 22	42 cm	600 W

FK 53 WIFI

RADIATOR CERAMIC SMART

Cu o aplicație smartphone, puteți controla și de la distanță radiatorul care funcționează în mediul WiFi de acasă.

- utilizare pe picioare
- **reglare prin butoane tactile, telecomandă sau aplicația gratuită pentru smartphone**
- **2 trepte de încălzire: 1000 W / 2000 W**
- **termostat electronic 15-45 °C**
- temporizator oprire de 12 ore
- oprire automată la supraîncălzire sau răsturnare
- oscilare cuplabilă: 70°
- dimensiuni: 23 x 56 x 15 cm



VIDEO



2000 W



FK 54

RADIATOR CERAMIC VERTICAL CU TELECOMANDĂ

- **2 trepte de încălzire: 1400 W / 2000 W**
- butoane tactile și afișaj LED alb
- telecomandă pentru toate funcțiile
- element de încălzire ceramic PTC
- se oprește în caz de supraîncălzire și răsturnare
- **termostat electronic 15-40 °C**
- temporizator de oprire de 24 de ore
- oscilație comutabilă
- alimentare telecomandă: 1 x 3 V (CR2025), inclusă
- alimentare: 220-240 V~ / 50-60 Hz
- dimensiuni: Ø23 x 63,5 cm



2000 W

FK 52

RADIATOR CERAMIC

- **2 trepte de încălzire: 1200 W / 2000 W**
- funcții: aer rece, cald, fierbinte
- **selecție valoare termostat: 18-21-24-27 °C**
- temporizator oprire de până la 15 ore
- oscilare cuplabilă: 70°
- oprire automată la supraîncălzire sau răsturnare
- dimensiuni: Ø23 x 64 cm

2000 W



VIDEO



FK 29

RADIATOR CERAMIC

- **2 trepte de încălzire: 900 W / 1800 W**
- termostat mecanic
- **oscilare cuplabilă**
- oprire automată la supraîncălzire sau răsturnare
- dimensiuni: 22 x 32 x 14,5 cm

1800 W



FK 55

ÎNCĂLZITOR CERAMIC CU TERMOSTAT DIGITAL

- **2 nivele de încălzire: 1000 W / 1500 W**
- butoane tactile și ecran LED alb
- funcții: aer rece, cald, fierbinte
- **termostat electronic 15-45 °C**
- temporizator de oprire de 12 ore
- oscilație comutabilă
- oprire automată în caz de supraîncălzire sau de răsturnare
- alimentare: 220-240 V~ / 50-60 Hz
- dimensiuni: 17,4 x 24,3 x 11,7 cm

1500 W



FK 51

RADIATOR CERAMIC

- **2 trepte de încălzire: 1000 W / 1500 W**
- putere maximă: 1500 W
- funcții: aer rece, cald, fierbinte
- oscilare cuplabilă 70°
- protecție la supraîncălzire
- **în caz de răsturnare se oprește**
- termostat mecanic
- dimensiuni: 15 x 24,5 x 9 cm

1500 W



FKH 400

MINIRADIATOR PORTABIL

- putere 400 W
- design compact
- termostat electronic 15-45 °C
- temporizator oprire de 12 ore
- suport pentru depozitare inclus
- oprire automată la supraîncălzire
- dimensiuni: 9 x 8,5 x 17 cm



400 W



FKH 401

MINIRADIATOR PORTABIL

- putere 400 W
- design compact
- termostat electronic 15-45 °C
- lumină ambientală flacăra
- temporizator oprire de 12 ore
- oprire automată la supraîncălzire
- dimensiuni: 9,5 x 18,5 x 7 cm



400 W



VIDEO



FK 1/0

AEROTERMĂ PORTABILĂ CU VENTILATOR

- 2 trepte de încălzire: 1000 W / 2000 W
- termostat mecanic
- oscilare cuplabilă
- oprire automată la supraîncălzire
- dimensiuni: 22 x 30 x 19 cm



2000 W

FK 1

AEROTERMĂ PORTABILĂ CU VENTILATOR

- 2 trepte de încălzire: 1000 W / 2000 W
- termostat mecanic
- oprire automată la supraîncălzire sau răsturnare
- dimensiune: 21 x 26,5 x 11 cm



2000 W

FK 37/GY

AEROTERMĂ PORTABILĂ CU VENTILATOR

- 2 trepte de încălzire: 1000 W / 2000 W
- termostat mecanic
- oprire automată la supraîncălzire sau răsturnare
- dimensiuni: 26 x 24 x 13 cm



2000 W

	trepte de încălzire	termostat	ventilator	oscilare cuplabilă	dimensiuni
FK 54	1400 W / 2000 W	electronic	da	da	Ø23 x 63,5 cm
FK 55	1000 W / 1500 W	electronic	da	da	17,4 x 24,3 x 11,7 cm
FK 53 WIFI	1000 W / 2000 W	electronic	da	da	23 x 56 x 15 cm
FK 52	1200 W / 2000 W	electronic	da	da	Ø23 x 64 cm
FK 29	900 W / 1800 W	mecanic	da	da	22 x 32 x 14,5 cm
FK 51	1000 W / 1500 W	mecanic	da	da	15 x 24,5 x 9 cm
FKH 400	400 W	electronic	da	nu	9 x 17 x 8,5 cm
FKH 401	400 W	electronic	da	nu	9,5 x 18,5 x 7 cm
FK 23	400 W / 800 W / 1200 W	mecanic	nu	da	30 x 70 x 30 cm
FK 21	400 W / 800 W / 1200 W	mecanic	nu	da	36 x 52 x 26 cm
FKM 450	450 W	mecanic	nu	nu	30 x 28,5 x 18 cm
FK 1/0	1000 W / 2000 W	mecanic	da	da	22 x 30 x 19 cm
FK 1	1000 W / 2000 W	mecanic	da	nu	21 x 26,5 x 11 cm
FK 37/GY	1000 W / 2000 W	mecanic	da	nu	26 x 24 x 13 cm

FKTW 501

USCĂTOR ELECTRIC PROSOAPE

- putere nominală: 500 W
- **panou de control și ecran LCD integrat**
- **termostat electronic**
- programare săptămânală
- funcție de protecție anti-îngheț
- senzor geam deschis
- **funcționare silențioasă și economică**
- montare pe perete
- oprire automată la supraîncălzire
- dimensiuni: 54 x 98 x 9,2 cm



500 W



VIDEO



FKTW 502

USCĂTOR ELECTRIC PROSOAPE

- putere nominală: 500 W
- **telecomandă cu ecran LCD**
- aparatul poate fi controlat exclusiv cu telecomanda
- alimentare telecomandă: 2 x 1,5 V (AAA), nu sunt incluse
- **termostat electronic**
- programare săptămânală
- funcție de protecție anti-îngheț
- senzor geam deschis
- **funcționare silențioasă și economică**
- montare pe perete
- oprire automată la supraîncălzire
- dimensiuni: 50 x 101 x 11 cm



500 W



VIDEO



FTW 2

USCĂTOR ELECTRIC DE PROSOAPE, ÎNCĂLZIT

- putere 100 W
- 6 tije de suport prosoape
- **fixare pe perete sau așezare pe picioare**
- **protecție IPX1 împotriva picăturilor de apă din direcție verticală**
- oprire automată la supraîncălzire
- dimensiuni: pe perete: 54 x 86 x 10,2 cm
pe picioare: 54 x 91 x 35,3 cm



100 W

FIXARE ȘI PE PERETE

FTW 4

USCĂTOR PENTRU PROSOAPE, ELECTRIC

- putere: 90 W
- 5 tije de suport prosoape
- **doar cu montare pe perete**
- **protecție IPX1 împotriva picăturilor de apă din direcție verticală**
- oprire automată în caz de supraîncălzire
- dimensiune: 60 x 44,5 x 9,5 cm



90 W

FTW 1

USCĂTOR ELECTRIC DE RUFЕ, CU ÎNCĂLZIRE

- putere 220 W
- **protecție IPX1 împotriva picăturilor de apă din direcție verticală**
- oprire automată la supraîncălzire
- dimensiuni: desfăcut: 53 x 95 x 145 cm
pliat: 53 x 6 x 112 cm

220 W



ST-09-400-E AEROTERMĂ INDUSTRIALĂ

- 2 trepte de încălzire: 4500 W / 9000 W
- mod de funcționare doar cu ventilator
- termostat mecanic
- **clasa de protecție IP: IPX4**
- protecție la supraîncălzire
- carcasă metalică
- alimentare: 400 V ~ / 50 Hz
- dimensiune: 39,5 x 40,5 x 50,5 cm

Cablul de alimentare nu este inclus.



9000 W

STANLEY

ST-05-400-E AEROTERMĂ INDUSTRIALĂ

- 2 trepte de încălzire: 2500 W / 5000 W
- mod de funcționare doar cu ventilator
- termostat mecanic
- **clasa de protecție IP: IPX4**
- protecție la supraîncălzire
- **lungime cablu de alimentare: 1,3 m**
- carcasă metalică
- cablu de alimentare inclus
- alimentare: 400 V ~ / 50 Hz
- dimensiune: 35 x 37,5 x 45,5 cm



5000 W

STANLEY

ST-033-240-E AEROTERMĂ INDUSTRIALĂ

- 2 trepte de încălzire: 1650 W / 3300 W
- mod de funcționare doar cu ventilator
- termostat mecanic
- **clasa de protecție IP: IPX4**
- protecție la supraîncălzire
- carcasă metalică
- alimentare: 230 V ~ / 50 Hz
- dimensiune: 35 x 37,5 x 45,5 cm



3300 W

STANLEY

ST-22-240-E AEROTERMĂ PTC

- 2 trepte de încălzire: 1000 W / 2000 W
- mod de funcționare doar cu ventilator
- protecție la supraîncălzire
- termostat mecanic
- alte informații: carcasă metalică, filament PTC
- alimentare: 230 V ~ / 50 Hz
- dimensiuni: 20 x 29 x 27,5 cm



2000 W

STANLEY

FKI 50 AEROTERMĂ INDUSTRIALĂ

- 2 trepte de încălzire: 2500 W / 5000 W
- termostat mecanic
- **protecție IPX4 împotriva stropirii cu apă**
- oprire automată în caz de supraîncălzire
- alimentare: 400 V ~ / 50 Hz
- dimensiune: 29 x 47 x 33 cm

Cablul de alimentare nu este inclus.



5000 W



VIDEO

FK 30 AEROTERMĂ PORTABILĂ

- 2 trepte de încălzire: 1000 W / 2000 W
- termostat mecanic
- **carcasă metalică, masivă**
- oprire automată la supraîncălzire
- **filament de încălzire PTC sigur**
- dimensiuni: 17,5 x 20 x 18 cm



2000 W

FK 24

RADIATOR CU TUB DE CUART

- 2 trepte de încălzire: 600 W / 1200 W
- ideal pentru încălzirea băii
- carcasă metalică, masivă
- unghi de înclinare reglabil
- **protecție IPX4 împotriva stropirii cu apă**
- **fixare pe perete**
- tip filament: FK 24/T (420 mm, 600 W, IPX4)
- dimensiuni: 53,5 x 13 x 11 cm

1200 W

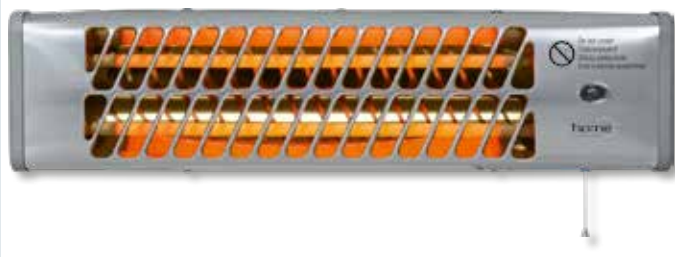

FK 25

RADIATOR DE PERETE CU FIBRĂ DE CARBON

- 2 trepte de încălzire: 600 W / max. 1200 W
- **IPX4: protecție împotriva stropirii cu apă**
- comutator cu șnur
- montabil pe perete
- **carcasă masivă, metalică**
- unghi de înclinare reglabil
- dimensiuni: 74,5 x 10 x 20 cm

1200 W



FK 272

RADIATOR HALOGEN DE EXTERIOR

- 3 trepte de încălzire: 650 W / 1350 W / 2000 W
- rată ridicată de căldură radiantă
- **protecție IPX4 împotriva stropirii cu apă**
- ideal pentru încălzirea terasei
- **în caz de răsturnare se oprește**
- funcționare silențioasă
- stativ inoxidabil
- dimensiuni: 50 x 177-205 cm

2000 W



FK 252

RADIATOR COMBINAT HALOGEN ȘI FIBRĂ DE CARBON

- **2 moduri de funcționare: filament halogen 1200 W sau filament carbon 1200 W**
- putere maximă: 1200 W
- **control prin telecomandă sau butoane tactile**
- oscilare cuplabilă
- temporizator oprire de 6 ore
- IPX4 protecție împotriva stropirii cu apă
- utilizare în interior și exterior
- **în caz de răsturnare se oprește**
- alimentare telecomandă: 1 x baterie buton 3 V (CR2025), inclusă
- dimensiuni: Ø27 x 86 cm

1200 W



Cod produs	Tip transfer de căldură	Așezare ideală	Tip instalare	Dimensiunea ideală a încăperii
FKKI 06	sufflare cu ventilator	camera de zi, dormitor	încorporabil sau poate fi relocat	30 m ² *
FKKI 05	sufflare cu ventilator	camera de zi, dormitor	încorporabil sau poate fi relocat	30 m ² *
FKKI 03	sufflare cu ventilator	camera de zi, dormitor	încorporabil	30 m ² *
FKK BOLOGNA	sufflare cu ventilator	camera de zi, dormitor	poate fi relocat	30 m ² *
FKK BORA BORA	sufflare cu ventilator	camera de zi, dormitor	poate fi relocat	30 m ² *
FKK MILANO	sufflare cu ventilator	camera de zi, dormitor	poate fi relocat	30 m ² *
FKK PALERMO	sufflare cu ventilator	camera de zi, dormitor	poate fi relocat	30 m ² *
FKK 18	sufflare cu ventilator	camera de zi, dormitor	poate fi relocat	30 m ² *
FKK 14	sufflare cu ventilator	camera de zi, dormitor	poate fi relocat	30 m ² *
FKK 04	sufflare cu ventilator	camera de zi, dormitor	poate fi relocat	28 m ² *
FKK 07	sufflare cu ventilator	camera de zi, dormitor	poate fi relocat	18 m ² *
FKK 15	sufflare cu ventilator	camera de zi, dormitor	poate fi relocat	30 m ² *
FKK 10	sufflare cu ventilator	camera de zi, dormitor	montare pe perete sau poate fi relocat	30 m ² *
FKK 3000 WIFI	sufflare cu ventilator	camera de zi, dormitor	montare pe perete	30 m ² *
FKK 24	sufflare cu ventilator	camera de zi, dormitor	montare pe perete sau poate fi relocat	27 m ² *
FKK 17	sufflare cu ventilator	camera de zi, dormitor	montare pe perete	30 m ² *
FKIR 270 WIFI	radiație termică + convecție	camera de zi, dormitor	poate fi relocat	15 m ² *
FKIR 962	radiație termică + convecție	camera de zi, dormitor	montare pe tavan sau pe perete	14 m ² *
FKIR 722	radiație termică + convecție	camera de zi, dormitor	montare pe tavan sau pe perete	11 m ² *
FKIR 452	radiație termică + convecție	camera de zi, dormitor	montare pe tavan sau pe perete	7 m ² *
FKIR 701 WIFI	radiație termică + convecție	camera de zi, dormitor	montare pe perete	10 m ² *
FKIR 351 WIFI	radiație termică + convecție	camera de zi, dormitor	montare pe perete	5 m ² *
FKA 200	convecție	camera de zi, dormitor	montare pe perete	30 m ² *
FKA 150	convecție	camera de zi, dormitor	montare pe perete	23 m ² *
FKA 100	convecție	camera de zi, dormitor	montare pe perete	15 m ² *
FKA 70	convecție	camera de zi, dormitor	montare pe perete	11 m ² *
FK 430 WIFI	convecție	camera de zi, dormitor, baie	montare pe perete sau poate fi relocat	30 m ² *
FK 420 WIFI	convecție	camera de zi, dormitor, baie	montare pe perete sau poate fi relocat	30 m ² *
FK 410 WIFI	convecție	camera de zi, dormitor, baie	montare pe perete sau poate fi relocat	15 m ² *
FK 350 WIFI	convecție + suflare cu ventilator	camera de zi, dormitor	poate fi relocat	35 m ² *
FK 190 TURBO	convecție + suflare cu ventilator	camera de zi, dormitor	poate fi relocat	30 m ² *
FK 330	convecție	camera de zi, dormitor	poate fi relocat	30 m ² *
FK 344	convecție + suflare cu ventilator	camera de zi, dormitor	poate fi relocat	30 m ² *
FMC 1500	radiație termică + convecție	camera de zi, dormitor	portabil	23 m ² *
FMC 2000	radiație termică + convecție	camera de zi, dormitor	portabil	30 m ² *
FKOS 13 M	convecție	camera de zi, dormitor	poate fi relocat	38 m ² *
FKOS 11 M	convecție	camera de zi, dormitor	poate fi relocat	30 m ² *
FKOS 9 M	convecție	camera de zi, dormitor	poate fi relocat	30 m ² *
FKOS 7 M	convecție	camera de zi, dormitor	poate fi relocat	23 m ² *
FKF 54203	sufflare cu ventilator	camera de zi, dormitor, cameră copii	montare pe perete	30 m ² *
FKF 65221	sufflare cu ventilator	camera de zi, dormitor, cameră copii	montare pe perete	33 m ² *
FKF 56202	sufflare cu ventilator	camera de zi, dormitor, cameră copii	montare pe perete	30 m ² *
FKF 59201	sufflare cu ventilator	camera de zi, dormitor, cameră copii	montare pe perete	30 m ² *
FKF 42201	sufflare cu ventilator	camera de zi, dormitor, cameră copii	montare pe perete	30 m ² *
FK 54	sufflare cu ventilator	camera de zi, dormitor, cameră copii	portabil	30 m ² *
FK 55	sufflare cu ventilator	camera de zi, dormitor, cameră copii	portabil	23 m ² *
FK 53 WIFI	sufflare cu ventilator	camera de zi, dormitor, cabană, birou	portabil	30 m ² *
FK 52	sufflare cu ventilator	camera de zi, dormitor, cabană, birou	portabil	30 m ² *
FK 29	sufflare cu ventilator	camera de zi, dormitor, cabană, birou	portabil	27 m ² *
FK 51	sufflare cu ventilator	camera de zi, dormitor, cabană, birou	portabil	23 m ² *
FKH 400	sufflare cu ventilator	dormitor, birou	portabil	6 m ² *
FKH 401	sufflare cu ventilator	dormitor, birou	portabil	6 m ² *
FK 23	radiație termică	camera de zi, dormitor, cabană, birou	portabil	18 m ² *
FK 21	radiație termică	camera de zi, dormitor, cabană, birou	portabil	18 m ² *
FKM 450	convecție	cabană, bucătărie de vară, garaj	portabil	7 m ² *
FK 1/0	sufflare cu ventilator	camera de zi, dormitor, cabană, birou	portabil	30 m ² *
FK 1	sufflare cu ventilator	camera de zi, dormitor, cabană, birou	portabil	30 m ² *
FK 37/GV	sufflare cu ventilator	camera de zi, dormitor, cabană, birou	portabil	30 m ² *
FKTW 501	convecție	baie	montare pe perete	8 m ² *
FKTW 502	convecție	baie	montare pe perete	8 m ² *
FKI 50	sufflare cu ventilator	atelier	portabil	77 m ² **
FK 30	sufflare cu ventilator	camera de zi, dormitor, cabană, birou	portabil	30 m ² *
ST-09-400-E	sufflare cu ventilator	atelier	portabil	138 m ² **
ST-05-400-E	sufflare cu ventilator	atelier	portabil	77 m ² **
ST-033-240-E	sufflare cu ventilator	atelier	portabil	50 m ² **
ST-22-240-E	sufflare cu ventilator	cabană, birou, atelier, garaj	portabil	30 m ² *
FK 24	radiație termică	baie, cameră copii	montare pe perete	18 m ² *
FK 25	radiație termică	terasă	montare pe perete	18 m ² **
FK 272	radiație termică	terasă	poate fi relocat	30 m ² **
FK 252	radiație termică	terasă	poate fi relocat	18 m ² **

* Valoare estimată, calculată cu înălțimea medie a tavanului (2,7 m) și cu izolație.

** Valoare estimată pentru utilizare în interior, calculată cu înălțimea medie a tavanului și cu izolație.

FA3820-HUR

**FIREANGEL
ALARMĂ DE MONOXID DE CARBON**

- conform cu standardele EN 50291-1 și EN 50291-2
- **senzor electrochimic avansat**
- avertizare privind ventilația
- modul de testare a senzorului de CO
- indicația de sfârșit de viață
- **alimentare: acumulator încorporat: 3 V, litiu, durată de viață preconizată de 10 ani**
- temperatura de funcționare: -10 °C până la +40 °C
- umiditate relativă admisă: 30 - 90%, fără condens
- **durata de viață preconizată a dispozitivului: 10 ani**
- **garanție: 5 ani**
- dimensiuni: 12,5 x 6,7 x 3,3 cm



VIDEO



FireAngel



SCB10-INT

**FIREANGEL ALARMĂ COMBINATĂ
MONOXID DE CARBON ȘI FUM**

- conform cu standardele EN 50291-1, EN 50291-2 și EN 14604
- **senzor CO electrochimic și optic pentru fum**
- plastic rezistent la flăcări UL94 V0
- mod de testare, funcție silențioasă
- indicare sfârșit durată de viață
- **alimentare: acumulator încorporat: 3 V, litiu, autonomie cca. 10 ani**
- temperatura de funcționare: 0 °C - +40 °C
- umiditate acceptată: 30 - 93%, fără condens
- **durata de viață preconizată a dispozitivului: 10 ani**
- **garanție: 3 ani**
- dimensiuni: Ø13,4 x 3,94 cm

FireAngel



FA3328-INT

**FIREANGEL
ALARMĂ DE MONOXID DE CARBON**

- conform cu standardele EN 50291-1 și EN 50291-2
- **senzor electrochimic avansat**
- **conexiune NFC și diagnosticare cu aplicație gratuită pentru smartphone**
- avertizare privind ventilația
- mod de testare a senzorului de CO
- indicația de sfârșit de viață
- **alimentare: acumulator încorporat: 3 V, litiu, durată de viață preconizată de 10 ani**
- temperatura de funcționare: -10 °C - +40 °C
- umiditate relativă admisă: 30 - 90%, fără condens
- **durata de viață preconizată a dispozitivului: 10 ani**
- **garanție: 5 ani**
- dimensiuni: 13,2 x 6,9 x 3,1 cm



VIDEO



FireAngel



ST-622-INT

**FIREANGEL
SENZOR COMBINAT CĂLDURĂ ȘI FUM**

- conform cu standardul EN 14604
- **detectoare optice integrate de fum și căldură, tehnologie Themoptek**
- plastic rezistent la flăcări UL94 V0
- mod de testare, funcție de repaus ușor și de mod silențios inteligent
- indicare sfârșit durată de viață
- **alimentare: acumulator încorporat: 3 V litiu, autonomie cca. 10 ani**
- temperatura de funcționare: +4 °C - +38°C
- **durata de viață preconizată a dispozitivului: 10 ani**
- **garanție: 5 ani**
- dimensiuni: Ø13 x 3,4 cm



FireAngel



FA3322-INT

**FIREANGEL
ALARMĂ DE MONOXID DE CARBON**

- conform cu standardele EN 50291-1 și EN 50291-2
- **senzor electrochimic avansat**
- **afișaj LCD informativ**
- avertizare privind ventilația
- modul de testare a senzorului de CO
- indicația de sfârșit de viață
- **alimentare: acumulator încorporat: 3 V, litiu, durată de viață preconizată de 10 ani**
- temperatura de funcționare: -10 °C până la +40 °C
- umiditate relativă admisă: 30 - 90%, fără condens
- **durata de viață preconizată a dispozitivului: 10 ani**
- **garanție: 5 ani**
- dimensiuni: 12,9 x 7,6 x 3,1 cm



VIDEO



FireAngel



FA6215-INT

**DETECTOR DE CĂLDURĂ
FIREANGEL**

- **Alertă vocală atunci când temperatura ambientă a camerei crește între 54 și 65°C.**
- funcții de testare silențioasă și repaus ușor
- **Indicator de sfârșit de viață a bateriei**
- **alimentare: 2 x 1,5 V (AA), înlocuibile (2 buc incluse)**
- temperatura de funcționare: +4°C până la +38°C
- durată de viață preconizată a bateriei: aprox. 5 ani.
- **durata de viață preconizată a dispozitivului: 10 ani**
- **garanție: 5 ani**
- pentru utilizare în rulote
- dimensiune: Ø11,8 x 4,1 cm

VIDEO



FireAngel





FA6120-INT

**FIREANGEL
DETECTOR OPTIC DE FUM**

- în conformitate cu EN 14604
- **detector de fum optic integrat**
- funcții de testare silențioasă și repaus ușor
- **indicator de sfârșit de viață**
- **sursa de alimentare: acumulator încorporat: 3 V, litiu, durată de viață preconizată de 10 ani**
- temperatura de funcționare: +4 °C până la +38 °C
- **durata de viață preconizată al dispozitivului: 10 ani**
- **garanție: 5 ani**
- pentru utilizare în rulote
- dimensiune: Ø11,8 x 3,2 cm



VIDEO



FireAngel

FA6115-INT

**FIREANGEL
DETECTOR OPTIC DE FUM**

- în conformitate cu EN 14604
- **detector de fum optic integrat**
- funcții de testare silențioasă și repaus ușor
- **indicator de sfârșit de viață a bateriei**
- **alimentare: 2 x 1,5 V (AA), înlocuibile (2 buc incluse)**
- temperatura de funcționare: +4 °C - +38 °C
- durată de viață preconizată a bateriei: aprox. 3 ani
- **durata de viață preconizată a dispozitivului: 10 ani**
- **garanție: 5 ani**
- pentru utilizare în rulote
- dimensiune: Ø11,8 x 3,2 cm



VIDEO



FireAngel

FA6111-INT

**FIREANGEL
DETECTOR OPTIC DE FUM**

- în conformitate cu EN 14604
- **detector de fum optic integrat**
- **lumină integrată pentru traseul de evacuare**
- funcții de testare silențioasă și repaus ușor
- **indicator de sfârșit de viață a bateriei**
- **sursă de alimentare: 2 x 1,5 V (AA), înlocuibile (2 buc incluse)**
- temperatura de funcționare: +4 °C - +38 °C
- durată de viață preconizată a bateriei: aprox. 3 ani
- **durata de viață preconizată a dispozitivului: 10 ani**
- **garanție: 5 ani**
- pentru utilizare în rulote
- dimensiune: Ø11,8 x 3,2 cm



VIDEO



FireAngel

SMO 10

ALARMĂ DE FUM

- fiabilitate ridicată
- detecție pe principiul optic
- sireună puternică de 85 dB(A)
- funcția silent
- indicarea stării cu LED-uri
- instalare ușoară
- acumulator înglobat
- durată de viață 10 ani
- dimensiune: Ø52 x 52 mm



SMO 01

SENZOR DE FUM

- **fiabilitate ridicată**
- sireună puternică 85 dB(A)
- **funcție de blocare sunet**
- semnalizare stare cu LED
- montare simplă
- alimentare: 1 x baterie 9 V (6F22), inclusă
- dimensiune: Ø10,1 x 3,4 cm

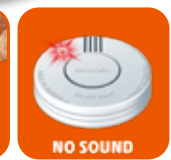

PRODUSE CARE POT FI CONECTATE ÎN REȚEA

ST-630-INT

FIREANGEL SENZOR COMBINAT CĂLDURĂ ȘI FUM

- conform cu standardul EN 14604
- **multisenzor Thermoptek integrat**
- plastic rezistent la flăcări UL94 V0
- modul de testare
- indicator sfârșit durată de viață
- **alimentare: acumulator încorporat: 3 V, litiu, autonomie cca. 10 ani**
- temperatura de funcționare: +4 °C - +38 °C
- **durata de viață preconizată al dispozitivului: 10 ani**
- **garanție: 5 ani**
- Poate găzdui modulele FireAngel W2 (WiSafe2), Z-Wave și Zigbee și poate fi conectat în rețea cu alte detectoare de CO și/sau de fum echipate cu astfel de module, până la 50 de unități. Dacă unul dintre produsele conectate în rețea se alarmează, toate celelalte se vor alarma.



FireAngel

HT-630-NEUT

FIREANGEL SENZOR DE CĂLDURĂ

- conform cu standardul BS 5446-2
- **senzor de căldură Thermistek integrat**
- plastic rezistent la flăcări UL94 V0
- modul de testare
- indicator sfârșit durată de viață
- **alimentare: acumulator încorporat: 3 V, litiu, autonomie cca. 10 ani**
- temperatura de funcționare: +4 °C - +38 °C
- **durata de viață preconizată al dispozitivului: 10 ani**
- **garanție: 10 ani**
- Poate găzdui modulele FireAngel W2 (WiSafe2), Z-Wave și Zigbee și poate fi conectat în rețea cu alte detectoare de CO și/sau de fum echipate cu astfel de module, până la 50 de unități. Dacă unul dintre produsele conectate în rețea se alarmează, toate celelalte se vor alarma.



FireAngel

NM-CO-10X-INT

FIREANGEL ALARMĂ DE MONOXID DE CARBON

- conform cu standardele EN 50291-1 și EN 50291-2
- **senzor electrochimic**
- plastic rezistent la flăcări UL94 V0
- modul de testare a senzorului de CO
- indicația de sfârșit de viață
- **sursa de alimentare: acumulator încorporat: 3 V, litiu, durată de viață preconizată de 10 ani**
- temperatura de funcționare: -10 °C până la +40 °C
- umiditate admisă: 30 - 90%, fără condens
- **durata de viață preconizată al dispozitivului: 10 ani**
- **garanție: 10 ani**
- Poate găzdui modulele FireAngel W2 (WiSafe2), Z-Wave și Zigbee și poate fi conectat în rețea cu alte detectoare de CO și/sau de fum echipate cu astfel de module, până la 50 de unități. Dacă unul dintre produsele conectate în rețea se alarmează, toate celelalte se vor alarma.

Wi-Safe 2

Z-WAVE

ZIGBEE



FireAngel

W2-MODULE

FIREANGEL W2 MODUL PENTRU ST-630, HT-630 ȘI NM-CO-10X

- Senzorii dotați cu acest tip de modul pot fi conectați în rețea. Dacă unul dintre echipamentele din rețea dă alarma, toate celelalte vor semnaliza.**
- alimentare: acumulator încorporat: 3V, litiu, autonomie cca. 10 ani
- datorită sursei sale proprii de alimentare, funcționarea modului nu are niciun impact asupra duratei de funcționare preconizate a alarmei aferente



FireAngel

RT520RF

SALUS RF TERMOSTAT DE CAMERĂ FĂRĂ FIR

- **ieșire de contact și conector de comunicare Opentherm** • funcție de **modulare a cazanului** (numai cu panourile de control Opentherm) • temperatură de adas/retur lizibilă, cod de eroare a centralei (în modul Opentherm) • funcționarea Opentherm necesită protocolul Opentherm standard al cazanului, este responsabilitatea instalatorului să verifice acest lucru. • **opțional modul de optimizare** • **ecran LCD mare și intuitiv** • Algoritm de autoînvățare TPI (timp proporțional + timp integrat) • cod PIN • **poate fi setată alertă de service** • interval de temperatură: 5 - 32,5°C • frecvența RF: 868 MHz (până la 30 m) • **compatibil cu mai multe receptoare Salus** • alimentare: 2 x baterii 1,5 V (AA), incluse • dimensiuni: 9,5 x 11,8 x 2,6 cm



RT520

SALUS TERMOSTAT DE CAMERĂ CU FIR

- **ieșire de contact și conector de comunicare Opentherm** • funcție de **modulare a cazanului** (numai cu panourile de control Opentherm) • temperatură de adas/retur lizibilă, cod de eroare a centralei (în modul Opentherm) • funcționarea Opentherm necesită protocolul Opentherm standard al cazanului, este responsabilitatea instalatorului să verifice acest lucru. • **opțional Modul de optimizare** • **ecran LCD mare și intuitiv** • cod PIN • **poate fi setată alertă de service** • interval de temperatură: 5 - 32,5°C • sursa de alimentare: 2 x baterii 1,5 V (AA), incluse • dimensiuni: 9,5 x 11,8 x 2,6 cm



T140C110AEU TERMOSTAT DIGITAL DE CAMERĂ, T140

- utilizare simplă
- **programare pe 7 zile, câte 4 programe zilnice, algoritm cu autoînvăţare**
- aria de setare 5 - 30 °C, în paşi de 1 °C
- mod de adaptare relativă- determină lungimea unui ciclu pe baza celor anterioare
- **funcţie de protecţie pompă, cuplabil individual**
- pentru montare cu 2 sau 3 fire
- se poate conecta la cutie de control de pe telefon şi sisteme de automatizare
- **pentru cazane tradiţionale şi combinate, încălzire electrică şi utilizare cu supape zonale**
- sarcină rezistivă max.: 5 A (la 240 V~)
- sarcină capacitivă max.: 2 A (la 240 V~)
- intrare cutie de control extern: 12 V DC +/- 10%, 2,5 mA
- alimentare: 2 x baterii 1,5 V (AA), nu sunt incluse

**T135C110AEU** TERMOSTAT DIGITAL DE CAMERĂ, DT135

- utilizare simplă • **moduri: confort, economic şi concediu** • aria de setare 5 - 30 °C, în paşi de 1 °C • mod de adaptare relativă- determină lungimea unui ciclu pe baza celor anterioare • **funcţie de protecţie pompă, cuplabil individual** • pentru montare cu 2 fire • se poate conecta la cutie de control de pe telefon şi sisteme de automatizare • **pentru centrale tradiţionale şi combinate, încălzire electrică şi utilizare cu supape zonale** • sarcină rezistivă max.: 5 A (la 240 V~) • sarcină capacitivă max.: 2 A (la 240 V~) • intrare cutie de control extern: 12 V DC +/- 10%, 2,5 mA
- alimentare: 2 x baterii 1,5 V (AA), nu sunt incluse

**T136C110AEU** TERMOSTAT DIGITAL DE CAMERĂ, T136

- utilizare simplă • **se poate seta timpul şi temperatura dorită pentru trezire, plecare, revenire şi adormire** • aria de setare 5 - 28 °C, în paşi de 0,5 °C • mod de adaptare relativă- determină lungimea unui ciclu pe baza celor anterioare • **funcţie de protecţie pompă, cuplabil individual** • pentru montare cu 2 fire • se poate conecta la cutie de control de pe telefon şi sisteme de automatizare • **pentru centrale tradiţionale şi combinate, încălzire electrică şi utilizare cu supape zonale** • sarcină rezistivă max.: 5 A (la 240 V~) • sarcină capacitivă max.: 2 A (la 240 V~) • intrare cutie de control extern: 12 V DC +/- 10%, 5 mA • alimentare: 2 x baterii 1,5 V (AA), nu sunt incluse

**T3C110AEU****TERMOSTAT DE CAMERĂ, PROGRAMABIL**

Ideal pentru centrale convenţionale şi combinate, la încălzire în pardoseală şi încălzire pe zone.

- **programare pe 7 zile • salvare max. 6 timpi şi temperaturi pe zi • ecran LCD cu lumină de fundal**
- schimbare automată fus orar iarnă/vară • memorie integrată pentru programe • funcţi extra: concediu, party, zi liberă, control răcire • setare protecţie anti-îngheţ integrat (5 °C) • releu de cuplare: 24...230 V / 3 A rez / 1 A ind. • alimentare termostat: 2 x baterii 1,5 V (AA), incluse • alimentare releu de cuplare: 230 V / 50 Hz • dimensiune: 13,6 x 9,6 x 2,6 cm

**DT90A1008****TERMOSTAT DIGITAL DE CAMERĂ**

- **opţional schimbare între modurile încălzire/răcire**
- aria de control a temperaturii 5 - 35 °C cu intervale de 0,5 °C • comandă adasată de autoşetare: asigură adaptarea la mediu şi controlul temperaturii • senzor de eroare - autodiagnoză • pentru instalare cu 2-fire • sarcină admisă: rezistivă 8A, inductivă 3 A • montare pe perete sau cu doză de distribuţie • atenţionare baterie descărcată • alimentare: 2 x baterii alcaline AA (LR6), incluse • dimensiune: 9 x 9 x 2,8 cm

**T6360A1079****TERMOSTAT MECANIC DE CAMERĂ**

- aria de control a temperaturii: 10 - 30 °C • histerezis de cuplare fix: 1 °C • tipul senzorului: cu gaz • **utilizare încălzire/răcire** • alimentare: 230 V~ / 50 Hz • dimensiune: 8,3 x 8,3 x 4 cm



Capcane insecte și rozătoare

IKM 150

CAPCANĂ ELECTRICĂ DE INTERIOR PENTRU INSECTE

- suprafața de acțiune: 150 m²
- lumină mov UV-A
- se poate porni/opri
- tăviță detașabilă pentru colectarea insectelor
- **tub luminos UV-A: 2 x 18 W (T8 F18W BL)**
- lungime cablu de alimentare: 1 m
- alimentare: 230 V~ / 50 Hz / 38 W
- dimensiune: 66 x 32 x 9 cm

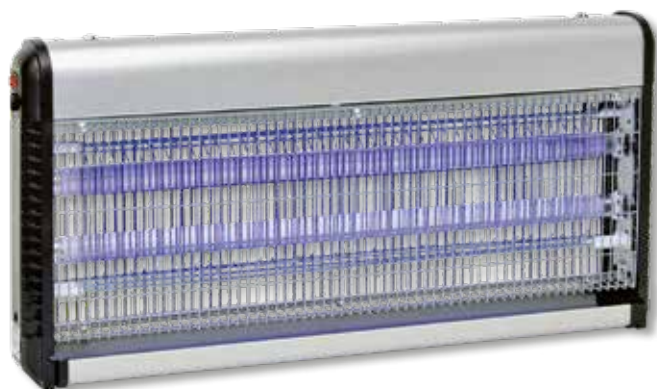

T8 F18W BL

TUB DE REZERVĂ
PENTRU IKM 150, 18 W

IKM 50

CAPCANĂ ELECTRICĂ DE INTERIOR PENTRU INSECTE

- suprafața de acțiune: 50 m²
- lumină mov UV-A
- se poate porni/opri
- tăviță detașabilă pentru colectarea insectelor
- **tub luminos UV-A: 2 x 8 W (T5 F8W BL)**
- lungime cablu de alimentare: 1 m
- alimentare: 230 V / 50 Hz / 16 W
- dimensiune: 35 x 27,2 x 8,6 cm



T5 F8W BL

TUB DE REZERVĂ
PENTRU IKM 50, 8 W

IKF 50

CAPCANĂ PENTRU INSECTE, CU VENTILATOR, DE INTERIOR

- suprafața de acțiune: 50 m²
- lumină mov UV-A
- tavă de colectare
- **sursă de lumină UV-A: 1 x 7 W** (nu se poate înlocui acasă)
- alimentare: 230 V~ / 50 Hz / 11 W
- dimensiuni: Ø26,5 x 29,5 cm



IKF 40

CAPCANĂ PENTRU INSECTE, CU VENTILATOR, DE INTERIOR

- suprafața de acțiune: 40 m²
- lumină mov UV-A
- tavă de colectare
- **sursă de lumină UV-A: 1 x 7 W** (nu se poate înlocui acasă)
- alimentare: 230 V~ / 50 Hz / 12 W
- dimensiuni: Ø17,5 x 25 cm



IK 260

CAPCANĂ ELECTRICĂ DE INTERIOR PENTRU INSECTE

- suprafața de acțiune: 50 m²
- lumină mov UV-Å
- tavă pentru colectare insecte, detașabilă
- **tub luminos UV-A: 1 x 18 W**
(nu poate fi schimbat acasă)
- alimentare: 230 V~ / 50 Hz / 18 W
- dimensiune: Ø12,5 x 32 cm



IK 250

CAPCANĂ ELECTRICĂ DE INTERIOR PENTRU INSECTE

- suprafața de acțiune: 40 m²
- lumină mov UV-Å
- tavă pentru colectare insecte, detașabilă
- **tub luminos UV-A: 1 x 11 W**
(nu poate fi schimbat acasă)
- alimentare: 230 V~ / 50 Hz / 11 W
- dimensiune: 11,5 x 30 x 10 cm



IK 230

CAPCANĂ ELECTRICĂ DE INTERIOR PENTRU INSECTE

- suprafața de acțiune: 20 m²
- lumină mov UV-Å
- tavă pentru colectare insecte, detașabilă
- **tub luminos UV-A: 1x4 W (nu poate fi schimbat acasă)**
- lungime cablu de alimentare: 1,2 m
- alimentare: 230 V~ / 50 Hz / 4 W
- dimensiune: 11,5 x 11,5 x 25 cm



IK 240

CAPCANĂ ELECTRICĂ DE INTERIOR PENTRU INSECTE

- suprafața de acțiune: 30 m²
- lumină mov UV-Å
- tavă pentru colectare insecte, detașabilă
- **tub luminos UV-A: 1 x 6 W (nu poate fi schimbat acasă)**
- lungime cablu de alimentare: 1,2 m
- alimentare: 230 V~ / 50 Hz / 6 W
- dimensiune: 13,5 x 13,5 x 32,5 cm



UH 10

APARAT ÎMPOTRIVA INSECTELOR CU ULTRASUNETE



- ține la distanță țânțarii în spații închise
- suprafața de acțiune 30 m²
- alimentare: 230 V~ / 50 Hz / 0,5 W
- dimensiune: 5,6 x 3 x 2 cm



DOG 01

ALARMĂ PORTABILĂ CÂINI

Sperie și ține la distanță câinii prin semnale sonore. Utilizați numai pentru a descuraja câinii care atacă!

- raza de acțiune 10 m
- frecvența 25 kHz
- **imperceptibil pentru urechea umană**
- LED indicare funcționare
- **curea de încheietură inclusă**
- alimentare: 1 X 9 V (6LR61), nu este inclusă
- dimensiune: 4 x 2,5 x 12,5 cm



ISM 90210

PLASĂ DE ȚÂNȚARI MAGNETICĂ PT. UȘĂ

- instalare ușoară cu ajutorul benzii autoadezive Velcro incluse
- închidere magnetică
- ideal pentru uși de 90 x 210 cm



VIDEO



IN 25131

ȚĂRUȘ ANTICÂRTIȚĂ

- Vole & Mole Free PowerVib 1250™
- suprafața de acțiune: 1250 m²
 - în funcție de tipul solului
 - poate fi utilizat și în sol nisipos
 - sunete de frecvențe joase
 - răspândire circulară
 - 4 x baterii 1,5 V (D), nu sunt incluse
 - dimensiune țăruiș: 38 cm



SILVERLINE®

AR 01

ALARMĂ ȚĂRUȘ ÎMPOTRIVA ANIMALELOR

- Ține eficient animalele la distanță cu semnale sonore și luminoase.
- potrivit pentru a ține la distanță câini, pisici, vulpi, jderi și rozătoare mici
 - semnalele nu deranjează oamenii sau alte animale
 - senzor de mișcare și de lumină PIR - ziua alarma este cu ultrasunete, noaptea cu ultrasunete și lumină
 - frecvența: 13 - 60 kHz
 - sesizare mișcare de până la 8 metri și 120°
 - baterie solară încorporată
 - alimentare: 4 x 1,2 V 300 mAh NiMH (AA) acumulator înlocuibil, inclus
 - dimensiune: Ø13 x 34 cm



VKS 04

ȚĂRUȘ ANTICÂRTIȚĂ CU BATERIE SOLARĂ ȘI LED

- Vibrațiile sperie în mod eficient rozătoarele subterane, cârțițele. Datorită acumulatorului înglobat poate opera chiar și în întuneric, LED-ul luminează continuu.
- panou solar de dimensiune mare (90 x 60 mm)
 - iluminare cu LED în partea superioară
 - țăruiș din aluminiu de 250 mm
 - emite vibrații la fiecare 50 de secunde
 - frecvența vibrațiilor 400 Hz +/- 100 Hz
 - suprafața de acțiune: 800 m²
 - acumulator încorporat: 1,2 V / 300 mAh / AA (NiMH)
 - dimensiuni: Ø15 x 37 cm

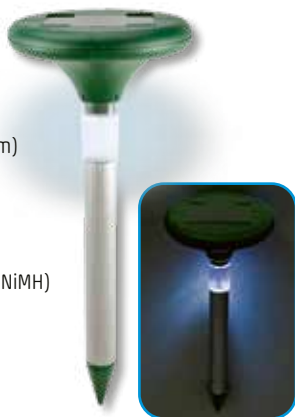

VKS 02

ȚĂRUȘ ANTICÂRTIȚĂ, CU BATERIE SOLARĂ

- Vibrațiile sperie în mod eficient rozătoarele subterane, cârțițele. Datorită acumulatorului înglobat poate opera chiar și în întuneric.
- panou solar de dimensiune mare (90 x 60 mm)
 - emite vibrații la fiecare 30 de secunde
 - frecvența vibrațiilor 400-1000 Hz
 - material: plastic + tijă aluminiu
 - suprafața de acțiune: 350 m²
 - acumulator încorporat: 1,2 V / 600 mAh / AA (NiMH)
 - dimensiuni: Ø15 x 26 cm



VK 02

ȚĂRUȘ ANTICÂRTIȚĂ

- prin vibrații sperie eficient rozătoarele subterane, cârțițele
- potrivit pentru a ține la distanță cârțițele, orbeții și rozătoarele mici
- semnalele nu deranjează oamenii sau alte animale
- emite vibrații la cca. 50 sec (400 - 1000 Hz)
- în funcție de calitatea solului poate proteja o arie de până la 800 m²
- autonomie lungă
- alimentare: 3 X 1,5 V LR20 (D), nu sunt incluse
- dimensiuni: 5 x 7 x 30 cm



VK 01

ȚĂRUȘ ANTICÂRTIȚĂ

- îndepărtează și ține la distanță prin vibrații rozătoarele
- este util pentru îndepărtarea cârțiței și orbeților
- vibrațiile nu deranjează oamenii sau alte animale
- în funcție de calitatea solului poate proteja o arie de până la 3000 m²
- consumă foarte puțin, cu o baterie poate funcționa între 2 și 3 luni
- alimentare: 1 baterie x 6LR61 (9 V), nu este inclusă
- dimensiuni: Ø4,5 x 30 cm



IN 25350

ALARMĂ JDRI ȘI PISICI

Marten & Cat Free™

- **senzor de mișcare încorporat, sesizare pe o rază de 12 metri și activează automat alarma și LED-ul roșu**
- IP44, protecție împotriva stropirii cu apă
- emisie sunete de frecvență înaltă
- **suprafața de acțiune: 200 m²**
- LED roșu semnalizare stare și lumină
- alimentare: 4 x baterii 1,5 V AA (LR 6), nu sunt incluse
- dimensiune: 7,2 x 14,7 x 6 cm



SILVERLINE®

IN 25352

ALARMĂ JDRI

Marten Free™

- emite semnal cu ultrasunete
- **suprafața de acțiune: 50 m²**
- pentru interior
- nu utilizează otravă
- dispozitiv inofensiv pentru copii, păsări, pești
- nu interferează cu alte echipamente
- alimentare: 3 x baterii 1,5V (LR14), nu sunt incluse
- dimensiune: 3,7 x 13 x 8 cm



SILVERLINE®

IN 25308

ALARMĂ ELECTRICĂ ȘOARECI ȘI ȘOBOLANI

Mice & Rat Free 130™

- combinație de ultrasunete și impuls electromagnetic
- **suprafața de acțiune: ultrasunete 130 m² / impuls electromagnetic 400 m²**
- pentru interior
- nu utilizează otravă
- dispozitiv inofensiv pentru copii, pisici, păsări, pești
- alimentare: 230 V~ / 4 W
- dimensiune: 7,5 x 14 x 8 cm



SILVERLINE®

IN 25306

ALARMĂ ELECTRICĂ ȘOARECI ȘI ȘOBOLANI

Mice & Rat Free™ 80™

- combinație de ultrasunete și impuls electromagnetic
- **suprafața de acțiune: ultrasunete 80 m² / impuls electromagnetic 200 m²**
- pentru interior
- nu utilizează otravă
- dispozitiv inofensiv pentru copii, pisici, păsări, pești
- alimentare: 230 V~ / 3,5 W
- dimensiune: 6,5 x 11,9 x 7 cm



SILVERLINE®

IN 25301

ALARMĂ ELECTRICĂ ȘOARECI ȘI ȘOBOLANI

Mice & Rat Free 50™

- emite semnal cu ultrasunete
- **suprafața de acțiune: 50 m²**
- pentru interior
- nu utilizează otravă
- dispozitiv inofensiv pentru copii, pisici, păsări, pești
- alimentare: 230 V~ / 0,5 W
- dimensiune: 6,2 x 8,5 x 6,4 cm



SILVERLINE®

IN 25304

ALARMĂ ELECTRICĂ ȘOARECI ȘI ȘOBOLANI

Mice & Rat Free™ 30+30™

- emite semnal cu ultrasunete
- **suprafața de acțiune: 30 m²/unitate**
- pentru interior
- nu utilizează otravă
- dispozitiv inofensiv pentru copii, pisici, păsări, pești
- alimentare: 230 V~ / 2 W / unitate
- dimensiune: 6,1 x 7,2 x 6,4 cm



SILVERLINE®

IN 25342

ALARMĂ ELECTRICĂ PĂIANJENI

Spider Free 30™

- emite semnal alternat cu ultrasunete, de frecvență duală
- **suprafața de acțiune: 30 m²**
- pentru interior
- nu utilizează otravă
- dispozitiv inofensiv pentru copii, pisici, păsări, pești
- alimentare: **230 V~ / 2 W**
- dimensiune: 6,2 x 8,5 x 6,4 cm



SILVERLINE®

IN 25370

ALARMĂ ELECTRICĂ ȚÂNȚARI

Mosquito Free 25™

- **suprafața de acțiune: 25 m²**
- pentru interior
- două frecvențe pentru eficiență optimă
- nu utilizează otravă
- dispozitiv inofensiv pt. copii, pisici, păsări, pești
- alimentare: **230 V~ / 1 W**
- dimensiune: 6,2 x 8,9 x 7 cm



SILVERLINE®

Tehnică de iluminat

WF 01

FÂNTÂNĂ

- rășină sintetică (polyresin)
- pentru interior
- cu LED-uri albe, calde
- alimentare: adaptor de rețea, inclus
- **dimensiuni:**
29,5 x 48 x 23 cm



VIDEO



WF 02

FÂNTÂNĂ

- rășină sintetică (polyresin)
- pentru interior
- cu LED-uri albe, calde
- alimentare: adaptor de rețea, inclus
- **dimensiuni:**
30,5 x 47,8 x 25,5 cm



VIDEO



WF 03

FÂNTÂNĂ

- rășină sintetică (polyresin)
- pentru interior
- cu LED alb cald
- alimentare: adaptor de rețea, inclus
- **dimensiuni:**
20 x 25 x 15,5 cm



VIDEO



WF 04

FÂNTÂNĂ

- rășină sintetică (polyresin)
- pentru interior
- cu LED alb cald
- alimentare: adaptor de rețea, inclus
- **dimensiuni:**
17 x 26 x 17 cm



VIDEO



SWF 01

FÂNTÂNĂ SOLARĂ DE GRĂDINĂ

- baterie solară integrată
- **patru duze incluse**
- jet de apă până la 40 cm înălțime
- protecție **IPX8** - se utilizează scufundat în apă, până la max 1 metru
- funcționează automat
- nu necesită baterie sau acumulator
- **dimensiuni:** $\varnothing 13 \times 4 \text{ cm}$



MX 400

LAMPĂ SOLARĂ DE GRĂDINĂ, TORTĂ

- efect real de flacără de tortă
- LED galben 2 W
- **pornire și oprire automată**, selecție moduri de funcționare
- baterie solară înglobată și încărcător acumulator: în timpul zilei se încarcă, noaptea luminează
- soclu microUSB încorporat
- construcție rezistentă la intemperii
- poate fi înfiptă în pământ, poziționată pe masă sau poate fi agățată
- acumulator Li-ion înglobat (3,7 V / 1200 mAh)
- **dimensiune: Ø12 x 71 cm**

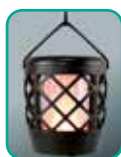

VIDEO



MX 655/2

LAMPĂ SOLARĂ DE PERETE

- **aluminiu vopsit și finisaj din sticlă sablată**
- 2 LED-uri SMD, albe, calde
- panou solar integrat și încărcător de acumulatori: se încarcă în timpul zilei și luminează noaptea
- design rezistent la intemperii
- **montabil pe perete**
- acumulator Ni-MH încorporat (1,2 V / 1000 mAh)
- **dimensiune: 8,2 x 5,2 x 20,6 cm**



MX 300

LAMPĂ SOLARĂ DE GRĂDINĂ, TORTĂ

- efect real de flacără de tortă
- 72 buc LED-uri galbene
- **pornire și oprire automată**
- baterie solară înglobată și încărcător acumulator: în timpul zilei se încarcă, noaptea luminează
- construcție rezistentă la intemperii
- poate fi înfiptă în pământ
- acumulator Li-ion înglobat (3,7 V / 1200 mAh)
- **dimensiune: Ø13,5 x 78 cm**



VIDEO



MX 200

LAMPĂ SOLARĂ DE GRĂDINĂ, TORTĂ

- efect real de flacără de tortă
- 12 buc LED-uri galbene
- **pornire și oprire automată**
- baterie solară înglobată și încărcător acumulator: în timpul zilei se încarcă, noaptea luminează
- construcție rezistentă la intemperii
- poate fi înfiptă în pământ, așezat pe masă sau montat pe perete
- acumulator NiMH înglobat (1,2 V / 300 mAh)
- **dimensiune: Ø10 x 51 cm**



VIDEO



MX 812

**LAMPĂ SOLARĂ DE GRĂDINĂ,
GLOB DIN STICLĂ**

- metal / sticlă
- sursă de lumină: 1 buc LED alb
- cuplare și decuplare automată
- baterie solară și încărcător acumulator integrat: ziua se încarcă, noaptea luminează
- construcție rezistentă la intemperii
- se poate înfige în pământ
- acumulator AA Ni-Mh (1,2 V/200 mAh), se poate schimba
- dimensiuni: Ø8 x 37,5 cm



MX 815

LAMPĂ SOLARĂ DE GRĂDINĂ

- metal / sticlă
- 1 buc LED multicolor
- pornire/oprire automată
- baterie solară și încărcător acumulator integrate: ziua se încarcă, noaptea luminează
- rezistent la intemperii
- se poate înfige în pământ
- acumulator Ni-Mh (1,2 V / 600 mAh) încorporat
- dimensiuni: Ø8 x 42 cm



MX 826

**LAMPĂ SOLARĂ DE GRĂDINĂ,
GLOB DIN STICLĂ**

- metal/sticlă
- două moduri de funcționare:
1 buc LED alb sau 1 buc LED multicolor
- cuplare și decuplare automată
- baterie solară și încărcător de acumulator înglobat:
ziua se încarcă, noaptea luminează
- construcție rezistentă la intemperii
- se poate înfige în pământ
- acumulator AA Ni-Mh (1,2 V/600 mAh), se poate schimba
- dimensiune: Ø12 x 56 cm



MX 623

LAMPĂ SOLARĂ DE GRĂDINĂ

- abajur din sticlă
- 20 buc microLED-uri colorate
- pornire și oprire automată
- baterie solară înglobată și încărcător acumulator: în timpul zilei se încarcă, noaptea luminează
- construcție rezistentă la intemperii
- poate fi înfiptă în pământ
- acumulator NiMH înglobat (1,2 V / 600 mAh)
- dimensiune: Ø9 x 85 cm



MX 624

LAMPĂ SOLARĂ DE GRĂDINĂ

- abajur din sticlă
- 20 buc microLED alb cald
- pornire/oprire automată
- baterie solară înglobată și încărcător acumulator: în timpul zilei se încarcă, noaptea luminează
- rezistent la intemperii
- se poate înfige în pământ
- acumulator Ni-Mh (1,2 V / 600 mAh) încorporat
- dimensiune: Ø9 x 85 cm



MX 625

LAMPĂ SOLARĂ DE GRĂDINĂ

- abajur din sticlă
- 1 buc LED multicolor
- pornire/oprire automată
- baterie solară înglobată și încărcător acumulator: în timpul zilei se încarcă, noaptea luminează
- rezistent la intemperii
- se poate înfige în pământ
- acumulator Ni-Mh (1,2 V / 600 mAh) încorporat
- dimensiune: Ø8 x 60 cm



MX 809

LAMPĂ SOLARĂ DE GRĂDINĂ

- rezistent la intemperii
- 1 buc LED, culoare albă, rece
- pornit / oprit automat
- baterie solară și încărcător acumulator încorporat:
ziua se încarcă, noaptea luminează
- acumulator AAA (1,2 V / 100 mAh) schimbabil
- dimensiune: Ø7 x 34 cm
- 12 buc / display

Disponibil doar în display!



MX 762/2

LAMPĂ SOLARĂ DE GRĂDINĂ

- finisaj din metal inoxidabil/plastic
- 1 LED cu schimbare de culoare
- comutator ON/OFF
- panou solar încorporat și încărcător de baterii:
se încarcă în timpul zilei, luminează pe timp de noapte
- design rezistent la intemperii
- poate fi înfipt în pământ
- acumulator Ni-MH încorporat (1,2 V / 200 mAh)
- dimensiune: Ø12,5 x 36,6 cm

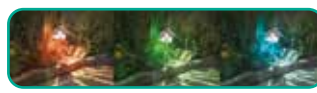

MX 807/4

LĂMPI SOLARE DE GRĂDINĂ, 4 BUC

- metal / plastic
- **sursă de lumină: 1 buc LED alb**
- cuplare și decuplare automată
- baterie solară și încărcător acumulator integrat: ziua se încarcă, noaptea luminează
- construcție rezistentă la intemperii
- se poate înfige în pământ
- acumulator AAA NiMH (1,2V/200 mAh), se poate schimba
- **dimensiuni: Ø8 x 37,5 cm**



MX 811/4

LĂMPI SOLARE DE GRĂDINĂ, 4 BUC

- metal / sticlă / plastic
- **sursă de lumină: 1 buc LED multicolor**
- cuplare și decuplare automată
- baterie solară și încărcător acumulator integrat: ziua se încarcă, noaptea luminează
- construcție rezistentă la intemperii
- se poate înfige în pământ
- acumulator AAA NiMH (1,2V/200 mAh), se poate schimba
- **dimensiuni: Ø8 x 37 cm**



MX 802/4

LĂMPI SOLARE DE GRĂDINĂ, 4 BUC

- metal / plastic
- **sursă de lumină: 1 buc LED alb**
- cuplare și decuplare automată
- baterie solară și încărcător acumulator integrat: ziua se încarcă, noaptea luminează
- construcție rezistentă la intemperii
- **partea superioară în formă de cristal**
- se poate înfige în pământ
- acumulator AAA NiMH (1,2V/200 mAh), se poate schimba
- **dimensiuni: Ø8 x 34,5 cm**



MX 808

LAMPĂ SOLARĂ DE GRĂDINĂ

- metal inoxidabil/plastic
- **1 buc LED alb, lumină rece**
- pornire/oprire automată
- baterie solară și încărcător de acumulator înglobat: ziua se încarcă, noaptea luminează
- rezistent la intemperii
- se poate înfige în pământ
- acumulator Ni-Mh (1,2 V / 100 mAh) încorporat
- **dimensiune: Ø10,5 x 37,5 cm**



MX 715D

LAMPĂ SOLARĂ DE GRĂDINĂ

- cuplare și decuplare automată
- **funcționare continuă de până la 8 ore**
- baterie solară și încărcător de acumulator înglobat: ziua se încarcă, noaptea luminează
- 1 buc. LED alb de intensitate ridicată
- rezistent la intemperii
- material de bază: metal inoxidabil
- se poate înfige în pământ
- acumulator AA NiMH (1,2V/600 mAh), se poate schimba
- **dimensiune: Ø12 x 40 cm**



MX 819/1

LAMPĂ SOLARĂ DE GRĂDINĂ

- metal / plastic
- **sursă de lumină: 1 buc LED alb Ø5 mm și 1 buc LED multicolor Ø5 mm**
- pornire și oprire automată
- baterie solară și încărcător acumulator integrat: ziua se încarcă, noaptea luminează
- rezistent la intemperii
- se poate înfige în pământ
- acumulator AAA Ni-Mh (1,2 V/300 mAh), se poate schimba
- **dimensiune: Ø6 x 41,5 cm**

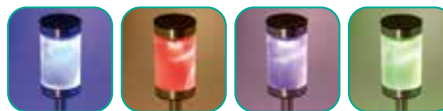

MX 720

LĂMPI SOLARE DE GRĂDINĂ

- plastic
- **sursă de lumină: 1 buc LED alb**
- cuplare și decuplare automată
- baterie solară și încărcător acumulator integrat: ziua se încarcă, noaptea luminează
- construcție rezistentă la intemperii
- se poate înfige în pământ
- acumulator AAA NiMH (1,2V/200 mAh), se poate schimba
- **dimensiuni: 4,9 x 4,9 x 38 cm**
- 12 buc / display!

Disponibil doar în display!



MX 760

LAMPĂ SOLARĂ DE GRĂDINĂ

- cuplare și decuplare automată
- **până la 8 ore de funcționare continuă**
- baterie solară și încărcător acumulatori integrat: ziua se încarcă, noaptea luminează
- 1 buc LED alb, cu luminozitate mare
- construcție rezistentă la intemperii
- se poate înfige în pământ
- acumulator AA NiMH (1,2V/600 mAh), se poate schimba
- **dimensiuni: Ø12,5 x 45,5 cm**



MX 637

LAMPĂ SOLARĂ DE GRĂDINĂ

- fabricat din rășină sintetică și plastic
- **1 buc LED alb cald**
- pornit/oprit automat
- baterie solară și încărcător acumulator încorporat: ziua se încarcă, noaptea luminează
- acumulator AAA (1,2 V / 200 mAh) inclus, schimbabil
- **dimensiune: 17,5 x 23 x 15 cm**



VIDEO



MX 642

LAMPĂ SOLARĂ DE GRĂDINĂ

- fabricat din rășină sintetică și plastic
- **1 buc LED alb cald**
- pornit/oprit automat
- baterie solară și încărcător acumulator încorporat: ziua se încarcă, noaptea luminează
- acumulator AAA (1,2 V / 200 mAh) inclus, schimbabil
- **dimensiune: 17,5 x 23 x 15 cm**



VIDEO



MX 639

LAMPĂ SOLARĂ DE GRĂDINĂ

- fabricat din rășină sintetică și plastic
- **2 buc LED-uri albe**
- pornit/oprit automat
- baterie solară și încărcător acumulator încorporat: ziua se încarcă, noaptea luminează
- rezistent la intemperii
- acumulator NiMH (1,2 V / 40 mAh) încorporat
- **dimensiune:**
ciupercă: 12,5 x 11 x 11 cm
bufniță: 13 x 9,5 x 8 cm
melc: 13 x 12 cm x 7 cm
- 9 buc / display



VIDEO



Disponibil doar în display!

MX 632C

LAMPĂ SOLARĂ, PITIC CU FELINAR

- cuplare și decuplare automată: în timpul zilei se încarcă, noaptea luminează
- **până la 8 ore de funcționare continuă**
- 1 buc. LED de intensitate ridicată, multicolor
- baterie solară și încărcător acumulator încorporat
- acumulator AA NiMH (1,2V/600 mAh), se poate schimba
- **dimensiuni: 25 cm**



MX 626/2

LAMPĂ SOLARĂ DE GRĂDINĂ, SET 2 BUC

- fabricat din metal-plastic
- **8 buc LED SMD alb**
- pornit/oprit automat
- baterie solară și încărcător acumulator încorporat: ziua se încarcă, noaptea luminează
- rezistent la intemperii
- se poate înfige în pământ
- acumulator NiMH (1,2V / 100 mAh) încorporat
- **dimensiune: Ø12,5 x 2 cm**



VIDEO



MX 650

LAMPĂ SOLARĂ DE GRĂDINĂ

- **poate fi montat pe jgheab, gard, perete**
- din plastic
- 3 buc LED-uri albe cu luminozitate ridicată
- pornire și oprire automată
- baterie solară înglobată și încărcător acumulator: în timpul zilei se încarcă, noaptea luminează
- construcție rezistentă la intemperii
- acumulator înglobat (1,2V / 600 mAh) NiMH
- **dimensiuni: Ø12 (17) x 6 cm**



MX 618 SERIES DECORAȚIUNE SOLARĂ PENTRU GRĂDINĂ

- lampă energoeficientă fără fir
- 1 buc LED alb, intensitate luminoasă ridicată
- conectare și deconectare automată: ziua se încarcă, noaptea luminează
- celulă solară și încărcător acumulator încorporat
- durată funcționare: **până la 8 ore de funcționare continuă**
- acumulator schimbabil
- de înfipt în pământ
- rezistent la intemperii
- **dimensiuni: ~50 cm**

- MX 618P** - fluture
- MX 618K** - colibri
- MX 618S** - libelulă

VIDEO



MX 651

LAMPĂ SOLARĂ DE PERETE

- din plastic
- **1 buc LED SMD alb cald, luminozitate mare**
- pornit / oprit automat
- baterie solară și încărcător acumulator încorporat: ziua se încarcă, noaptea luminează
- șurub și diblu pentru montare pe perete incluși
- **acumulator LiFePO₄ (3,2 V/800 mAh) schimbabil**
- **dimensiune: 10 x 10 x 10 cm**



VIDEO



M 302AAA

ACUMULATOR ÎNCĂRCABIL

- acumulator NiMH
- AAA/R3
- **300 mAh**
- 2 buc/blister



M 702AA

ACUMULATOR ÎNCĂRCABIL

- acumulator NiMH
- AA/R6
- **700 mAh**
- 2 buc/blister



CDS 93

CANDELĂ SOLARĂ

- din metal / plastic
- **1 buc LED portocaliu și efect de flacără**
- pornit / oprit automat
- baterie solară și încărcător acumulator încorporat: ziua se încarcă, noaptea luminează
- acumulator AAA (1,2 V / 100 mAh) schimbabil
- **dimensiuni: Ø6 x 9 cm**
- 3 buc / cutie



VIDEO



FOL 1

LAMPĂ CU LED ȘI FIBRĂ OPTICĂ

- pentru interior
- 3 buc LED-uri (roșu/albastru/verde)
- **schimbarea continuă a culorii**
- alimentare: 3 x baterii 1,5 V (AA), nu sunt incluse
- **corp de lampă Ø8 x 8 cm**
- fire optice cu lungime de 26 cm



LTN 11/PL

FELINAR CU LED

- pentru interior
- metal
- 1 buc candelă cu LED portocaliu, intermitent
- alimentare: 1 x baterie tip buton 3 V (CR2032), inclusă
- **dimensiune: Ø12 x 11 cm**
- mov



GB 23 SERIES

STICLĂ DECOR CU CANDELĂ LED

- pentru interior
- se poate agăța, lanț de 30 cm
- **1 buc candelă cu LED portocaliu, intermitent**
- alimentare: 1 x baterie tip buton 3 V (CR2032), inclusă
- **dimensiune: Ø8 x 23 cm**

GB 23/BL

- albastră

GB 23/YE

- galbenă

GB 23/RD

- roșie



LPL 30/M

GHIRLANDĂ GLOBURI CU LED

- pentru exterior și interior
- 30 buc globuri cu LED, colorate
- globuri din plastic de 5 cm
- alimentare: adaptor 230 V~ / 24V
- dimensiune: 14,5 m + cablu de alimentare 5 m



LPL 10M

GHIRLANDĂ PARTY, CU LEGARE ÎN SERIE, CU LED-URI

- pentru interior și exterior
- 10 buc globuri LED, colorate
- lumină statică
- fir negru
- dimensiune: 5 m

Din acest produs maxim 5 bucăți pot fi legate în serie!

Nu poate fi legat în serie cu alt produs!

Fără cablu de alimentare și adaptor!

Pentru conectarea la rețea folosiți exclusiv adaptorul de rețea LPA 9W (24 V~ / 9 W) și cablul de alimentare LPC 5M comercializat de către Somogyi Elektronik SRL!

Cu o conectare la rețea se pot acționa până la maxim 50 buc LED-uri!

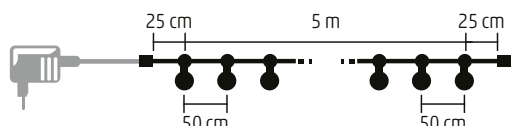

Cu o singură conectare la rețea se pot alimenta 5 ghirlande!



LPA 9W

ADAPTOR DE REȚEA PENTRU EXTERIOR ȘI INTERIOR

- IP44, protecție pentru stropirea cu apă
- Conectarea directă se poate realiza numai la cablul de alimentare LPC 5M comercializat de către Somogyi Elektronik SRL!



LPL 10 GLOBE

GHIRLANDĂ PARTY CU MICROLED, ÎNSERIABILĂ

- pentru interior și exterior
- abajur din plastic, clar, de Ø8 cm
- 10 buc globuri LED cu lumină albă, caldă
- în fiecare glob 18 LED-uri cu lumină statică și 2 intermitente
- în total 200 de micro LED-uri
- cablu de cauciuc negru
- alimentare: adaptor de rețea IP44 pentru exterior
- dimensiune: 4,5 m + cablu de alimentare 5 m

La o singură conexiune de rețea pot fi conectate până la **3 produse** (30 buc globuri LED)! Nu poate fi legat în serie cu alte produse!



LPL 10 PAPAYA

GHIRLANDĂ PARTY CU FILAMENT LED, ÎNSERIABILĂ

- pentru interior și exterior
- 10 buc abajur din plastic, transparent clar, în formă de papaya
- 1 buc filament LED alb cald cu lumina statică, pe abajur
- cablu de cauciuc negru
- alimentare: adaptor de rețea IP44 pentru exterior
- dimensiune: 4,5 m + cablu de alimentare 5 m

La o singură conexiune de rețea pot fi conectate până la **3 produse** (30 buc abajur papaya)! Nu poate fi legat în serie cu alte produse!



LPC 5M

CABLU DE ALIMENTARE / PRELUNGITOR, 5 M

- 5 m cablu de alimentare / prelungitor
- pentru interior și exterior
- Poate fi folosit exclusiv cu produsul LPL 10M și adaptorul de rețea LPA 9W comercializat de către Somogyi Elektronik SRL!



LA 10 Q

LAMPĂ DE MASĂ CU ÎNCĂRCĂTOR FĂRĂ FIR

- luminozitate 600 lumeni, putere: 6 W
- **secțiune de cap cu reglare variabilă stânga/dreapta**
- suport retractabil pentru telefon
- butoane tactile
- LED-uri SMD albe calde și albe reci
- **luminozitate reglabilă, 5 trepte**
- **temperatură de culoare variabilă** (alb cald, alb rece, natural)
- termometru, ceas (12/24), calendar, alarmă
- afișaj LCD cu iluminare de fundal care poate fi dezactivată
- **încărcător fără fir încorporat (Qi max. 10 W)**
- priză de încărcare USB cu fir (5 V⁼⁼ / max. 2,1 A)
- adaptor de rețea inclus
- alimentare ceas: 1 baterie de 3 V (CR 2032), inclusă
- dimensiune: 11,5 x 33,5 x 28,5 cm

Sursa de lumină LED din corpul de iluminat nu poate fi înlocuită.

VIDEO



LA 4

LAMPĂ DE MASĂ CU LUMINĂ DE NOAPTE

- **secțiune de cap cu reglare variabilă stânga/dreapta**
- butoane tactile
- LED-uri SMD albe calde și albe reci
- **luminozitate variabilă**
- **temperatură de culoare variabilă, 5 trepte**
- **lumina de noapte poate fi pornită separat**
- temporizator opțional de oprire, 45 de minute
- priză de încărcare USB cu fir (5 V⁼⁼ / max. 1,0 A)
- cablu de alimentare USB A - USB C inclus
- adaptor USB de rețea recomandat: 5 V⁼⁼ / min. 2,1A (de ex., SA 24USB)
- dimensiuni: 11,5 x 41,2 x 37 cm

Sursa de lumină LED din corpul de iluminat nu poate fi înlocuită.

VIDEO



LA 51

LAMPĂ DE BIROU CU LED-URI ȘI CEAS

- **5 W / 400 lm**
- butoane tactile
- ecran LCD cu lumină de fundal albastră
- **termometru, ceas (12/24), calendar, alarmă**
- alimentare ceas: 1 x baterie 3 V (CR 2032), inclusă
- **LED-uri SMD: 4 buc cu lumină albă caldă și 10 buc cu lumină albă rece**
- luminozitate reglabilă (5 trepte)
- **temperatura culorii se poate schimba** (alb cald, alb rece, natural)
- alimentare prin adaptor de rețea cu USB inclus: PRI: 230 V~ / 50 Hz; SEC: 5 V⁼⁼ / 1500 mA
- dimensiune: 26 x 33 x 15 cm

Sursa de lumină LED din corpul de iluminat nu poate fi înlocuită.



VIDEO



LA 3

LAMPĂ DE BIROU CU LED-URI

- **2 W / 200 lm**
- buton tactil
- **20 buc LED-uri SMD cu lumină albă rece**
- **luminozitate reglabilă (3 trepte)**
- alimentare adaptor de rețea cu USB, inclus: PRI: 230 V~ / 50 Hz; SEC: 5 V⁼⁼ / 1000 mA
- baterii alcaline: 3 x 1,5 V (AA), nu sunt incluse
- dimensiune: 8 x 25,5 x 18,5 cm



VIDEO



GL 05

LAMPĂ CU LED

- 1 x COB LED alb rece (4200 K), 3W
- **se poate porni și opri** prin apăsarea butonului de pe carcasă
- carcasă masivă din plastic, **cu suprafață adezivă**
- alimentare: 3 x baterii 1,5 V (AAA), nu sunt incluse
- dimensiuni: Ø10 x 3 cm



GL 03

LAMPĂ DE ILUMINARE MOBILĂ CU LED-URI

- 3 buc LED-uri albe, lumină rece
- **se pornește / oprește** prin apăsarea abajurului
- carcasă masivă din plastic, **cu suprafață autoadezivă**
- alimentare: 3 x baterii 1,5 V (AAA), nu sunt incluse
- dimensiune: Ø7 x 2,5 cm



PNL 5

**LAMPĂ ROTATIVĂ CU LED,
 CU SENZOR DE MIȘCARE**

- COB LED 2 W, luminozitate mare • talpă magnetică
- **senzor de mișcare PIR** • **unghi de sesizare: ~ 110°**
- **distanța de sesizare: ~ 4 m** • moduri de funcționare: ON, OFF, AUTO • în întuneric, în mod de funcționare AUTO, la sesizarea mișcării se va aprinde pentru ~ 25 secunde • utilizare pe masă, pe perete, de mână
- șuruburi și bandă dublu adezivă incluse • sursa de lumină LED din lampă nu se poate schimba
- alimentare: 3 x baterii 1,5 V (AAA), nu sunt incluse
- dimensiune: Ø7,5 x 7,8 cm



PNL 22

**ILUMINAT PENTRU SCĂRI
 CU LED ȘI SENZOR DE MIȘCARE**

- lumină directoare COB LED alb cald, 2 W
- lumină de veghe chihlimbar, cuplabil
- **senzor de mișcare PIR (4 m, 120°, +30 sec)**
- fixare cu magnet
- alimentare: 3 x baterii 1,5 V (AAA), nu sunt incluse
- dimensiuni: 5 x 9 x 3,2 cm



PNL 6

LAMPĂ CU SENZOR DE MIȘCARE

- se aprinde automat atunci când este detectată o mișcare
- **economisire de energie:** fără lumină în medii luminoase
- **prietenosă cu ochii, oferă o lumină albă caldă și plăcută**
- **fără strălucire**, oferă o lumină plăcută
- **senzor de mișcare PIR și senzor de lumină**
- poate fi fixat: cu magneti, lipit, șuruburi, agățat
- furnizat cu: magnet încorporat, foaie metalică autoadezivă, dublu
- adeziv, bandă pentru agățare
- alimentare: baterii 3 x 1,5 V (AAA), nu sunt incluse
- dimensiuni: Ø8,1 x 2,4 cm



PNL 7

LAMPĂ CU SENZOR DE MIȘCARE

- se cuplează automat atunci când este detectată o mișcare • **economisire de energie:** nu se cuplează în medii luminoase • **alb rece; iluminează bine detaliile**
- moduri de iluminare automată sau continuă • **senzor de mișcare PIR și senzor de lumină** • **practic și ca lampă de mână**, sau pentru acasă • ideală pentru mobilier, garaj, căi de circulație • poate fi fixat: cu magneti, autoadeziv • furnizat cu: magnet încorporat, foaie metalică autoadezivă • alimentare: baterii 4 x 1,5 V (AAA), nu sunt incluse • dimensiuni: 23,6 x 3 x 1,4 cm



PLZ 1/WH

LAMPĂ CU LED ȘI ȘNUR

- pentru interior
- **poate fi pornită/oprită prin tragerea firului**
- 1 buc LED de Ø8 mm, culoare albă, rece
- lungime șnur: 100 cm
- dimensiuni lampă: Ø5,5 x 15,5 cm
- alimentare: 3 x **baterii 1,5 V (AAA)**, nu sunt incluse



SLL 600

**LUMINĂ DIRECTOARE CU LED,
 SENZOR DE LUMINĂ**

- corp de lampă și abajur din plastic
- 6 buc LED-uri SMD culoare albă, rece
- **luminozitatea crește pe măsura întunericului**
- alimentare: 230 V~ / 50 Hz / 1,2 W
- dimensiuni: 5,6 x 11,5 x 2,5 cm



SLL 500

**LUMINĂ DIRECTOARE CU LED,
 SENZOR DE LUMINĂ**

- 230 V~ / 50 Hz / 0,7 W
- 5 buc LED-uri cu durată de viață lungă
- pornire / oprire automată
- **reglarea automată a luminozității pentru interior**
- consum de curent foarte redus
- dimensiuni: 4,5 x 11,5 x 4 cm



LNL 500

**LUMINĂ DIRECTOARE CU LED,
 CU ÎNTRERUPĂTOR**

- 230 V~ / 50 Hz / 0,7 W
- 5 buc LED-uri cu durată de viață lungă
- **consum de curent foarte redus pentru interior**
- dimensiuni: 4,5 x 11,5 x 4 cm



SNL 300/T

BEC DE REZERVĂ

- **2 buc/pachet**
- 230 V~ / 7 W
- **soclu E14**
- potrivit în luminile directoare SNL 300, SNL 310, SNL 320
- dimensiune: Ø2,5 x 5,5 cm



LNL 120

**LUMINĂ DIRECTOARE CU LED,
 CU ÎNTRERUPĂTOR**

- 230 V~ / 50 Hz / 0,7 W
- 3 buc LED-uri cu durată de viață lungă
- **consum de curent foarte redus pentru interior**
- dimensiuni: 7 x 6,7 x 2,5 cm



NEB-SPT-1005-G NEBO MASTER SERIES SL25

- **lampă de mână robustă și fiabilă de 500 lumeni**
- USB-C reîncărcabil, tip acumulator: 2 buc 21700
- selector de mod magnetic
- control inteligent al puterii
- curbă de putere optimizată
- **montabil pe stativ (1/4-20)**
- clip de oțel reversibil/detașabil
- **rezistent la apă (IP67)**
- rezistent la șocuri (2 metri)
- aluminiu anodizat de calitate aeronautică
- mâner ergonomic cauciucat
- bază magnetică puternică
- indicator LED de alimentare/încărcare
- moduri: **spot (500 lumeni) - 6,5 ore / 400 de metri**
COB alb (600 lumeni) - 6 ore / 38 metri
COB roșu (30 lumeni) - 10,5 ore / 12 metri
- dimensiuni: 15,5 x 5,6 x 19,5 cm



NEBO

NEB-FLT-1009-G NEBO MASTER SERIES FL3000

- **lanternă robustă și fiabilă de 3000 lumeni**
- reîncărcabilă, tip acumulator: 18650
- selector de mod magnetic
- control inteligent al puterii
- curbă de putere optimizată
- **zoom reglabil 3x**
- **rezistent la apă (IP67)**
- rezistent la șocuri (2 metri)
- aluminiu anodizat de calitate aeronautică
- mâner ergonomic cauciucat
- bază magnetică puternică
- indicator LED de alimentare/încărcare
- moduri: **turbo (3000 lumeni) - 30 sec / 265 metri**
mare (1500 lumeni) - 2 ore / 188 metri
mediu (800 lumeni) - 4 ore / 106 metri
scăzut (100 lumeni) - 12 ore / 52 de metri
stroboscop (1500 lumeni) - 2 ore / 188 metri
- dimensiune: 17,3 x Ø4,2 cm



NEBO

NEB-FLT-1017-G NEBO MASTER SERIES FL1500

- **lanternă robustă și fiabilă de 1500 lumeni**
- reîncărcabilă, tip acumulator: 18650
- selector de mod magnetic
- control inteligent al puterii
- curbă de putere optimizată
- **zoom reglabil 3x**
- **rezistent la apă (IP67)**
- rezistent la șocuri (2 metri)
- aluminiu anodizat de calitate aeronautică
- mâner ergonomic cauciucat
- bază magnetică puternică
- indicator LED de alimentare/încărcare
- moduri: **turbo (1500 lumeni) - 30 sec / 219 metri**
mare (750 lumeni) - 2 ore / 165 metri
mediu (350 lumeni) - 4 ore / 106 metri
scăzut (50 lumeni) - 12 ore / 51 metri
stroboscop (750 lumeni) - 2 ore / 165 metri
- dimensiune: 16 x 3,7 x 3,7 cm



NEBO

NEB-FLT-1018-G NEBO MASTER SERIES FL750

- **lanternă robustă și fiabilă de 750 lumeni**
- reîncărcabil, tip acumulator: 16340
- selector de mod magnetic
- control inteligent al puterii
- curbă de putere optimizată
- **zoom reglabil 2x**
- clip de buzunar
- **rezistent la apă (IP67)**
- rezistent la șocuri (2 metri)
- aluminiu anodizat de calitate aeronautică
- mâner ergonomic cauciucat
- bază magnetică puternică
- indicator LED de alimentare/încărcare
- moduri de funcționare:
turbo (750 lumeni) - 30 sec / 121 metri
mare (375 lumeni) - 1 oră / 90 de metri
mediu (180 lumeni) - 2 ore / 63 de metri
scăzut (45 lumeni) - 6 ore / 28 metri
stroboscop (375 lumeni) - 1 oră / 90 de metri
- dimensiune: 13,5 x Ø3,5 cm



NEBO

NEB-POC-1002-G NEBO MASTER SERIES PL500

- **lampă tip stilou robustă și fiabilă de 500 lumeni**
- USB-C reîncărcabil, tip acumulator: 10850
- selector de mod magnetic
- control inteligent al puterii
- curbă de putere optimizată
- **zoom reglabil de 4x**
- clip de buzunar
- **rezistent la apă (IP67)**
- rezistent la șocuri (2 metri)
- aluminiu anodizat de calitate aeronautică
- mâner ergonomic cauciucat
- bază magnetică puternică
- indicator LED de alimentare/încărcare
- moduri: **turbo (500 lumeni) - 30 sec / 70 metri**
mare (250 lumeni) - 2 ore / 49 de metri
mediu (125 lumeni) - 4 ore / 36 metri
scăzut (25 lumeni) - 8 ore / 21 metri
stroboscop (250 lumeni) - 2 ore / 49 de metri
- dimensiune: 17 x Ø1,9 cm



NEBO

NEB-HLP-1006-G NEBO MASTER SERIES HL1000

- **lampă de cap robustă și fiabilă de 1000 lumeni**
- USB-C reîncărcabil, tip acumulator: 18650
- selectorul de mod magnetic
- control inteligent al puterii
- curbă de putere optimizată
- bază magnetică puternică
- suport detașabil
- **rezistent la apă (IP67)**
- rezistent la șocuri (2 metri)
- aluminiu anodizat de calitate aeronautică
- indicator LED de alimentare/încărcare
- moduri:
turbo (1000 lumeni) - 30 secunde / 138 metri
mare (500 lumeni) - 2 ore / 102 metri
mediu (200 lumeni) - 5 ore / 63 de metri
scăzut (30 lumeni) - 40 ore / 26 metri
stroboscop (500 lumeni) - 2 ore / 102 metri
- dimensiunea lămpii de cap: 9,9 x 3,6 x 2,8 cm



NEBO

NEB-SPT-1000-G NEBO LUXTREME SL75

- fabricat din aluminiu anodizat, de calitate superioară, utilizat în aeronautică
- **rezistență la apă, praf (IP67), și impact**
- disc selectare mod funcționare
- **montabil pe trepied de 1/4", standard**
- clemă brâu
- **talpă magnetică puternică**
- **acumulator de 9000 mAh**
- **luminozitate ridicată (780 lm): 5 ore/1200 m**
- luminozitate medie (400 lm): 10,5 ore / 793 m
- luminozitate scăzută (100 lm): 30 ore / 374 m
- dimensiuni: 20,5 x 12 x 7,3 cm



NEBO

NEB-SPT-1003-G NEBO LUXTREME SL50

- fabricat din aluminiu anodizat, de calitate superioară, utilizat în aeronautică
- **rezistență la apă, praf (IP67), și impact**
- disc selectare mod funcționare
- **montabil pe trepied de 1/4", standard**
- clemă brâu
- **talpă magnetică puternică**
- **acumulator de 9000 mAh**
- **luminozitate ridicată (450 lm): 8 ore / 800 de m**
- luminozitate medie (250 lm): 19 ore / 565 m
- luminozitate redusă (50 lm): 40 ore / 246 m
- dimensiuni: 19,5 x 10 x 6 cm



NEBO

NEB-SPT-1004-G NEBO LUXTREME SL25R

- fabricat din aluminiu anodizat, de calitate superioară, utilizat în aeronautică
- **rezistență la apă, praf (IP67), și impact**
- disc selectare mod funcționare
- **montabil pe trepied de 1,4", standard**
- clemă brâu
- **talpă magnetică puternică**
- **acumulator de 2000 mAh**
- **funcția de lumină de căutare (500 lm): 2 ore / 400 de m**
- lumină difuză (300 lm): 3,5 ore / 25 de m
- lumină difuză roșie (30 lm): 6 ore / 12 m
- dimensiuni: 8,57 x 6,03 x 18 cm



NEBO

NEB-FLT-1008-G NEBO LUXTREME

- **lanternă cu fascicul de jumătate de milă, cu acumulator**
- fabricat din aluminiu anodizat, de calitate superioară, utilizat în aeronautică
- funcția Direct-to-low
- IP66 rezistent la praf și la apă
- **luminozitate ridicată (500 lumeni): 3 ore / 900 de m**
- luminozitate medie (250 lumeni): 6 ore / 636 m
- Luminozitate redusă (50 lumeni): 15 ore / 201 m
- modul flash (400 lumeni) - 4 ore / 805 m
- **acumulator 4000 mAh**
- dimensiune: 20 x Ø5,8 cm



NEBO

NEB-FLT-1015-G DAVINCI 18000

- **18000 lm**
- fabricat din aluminiu anodizat, de calitate superioară, utilizat în aeronautică
- **rezistent la impact și apă (IP67)**
- 2x zoom
- Smart Power Control (SPC)
- Smart Temperature Control (STC)
- **turbo (18000 lm): intervale de 30 de secunde / 253 m**
- **luminozitate ridicată (10000 lm): 2 ore / 189 m**
- luminozitate medie (5000 lm): 3 ore / 133 m
- luminozitate redusă (800 lm): 12 ore / 53 m
- mod clipire (18000 lm): 2 ore / 253 m
- **acumulator 5000 mAh, 7,4V**
- dimensiune: 35 x Ø6,5 cm

**NEBO****NEB-FLT-1007-G NEBO 12K**

- **12000 lm**
- fabricat din aluminiu anodizat, de calitate superioară, utilizat în aeronautică
- **rezistent la impact și apă (IP67)**
- zoom 2x
- Smart Power Control (SPC)
- **Closed-Loop control de temperatură**
- **power bank**
- **turbo (12000 lm): intervale de 30 de secunde / 220 m**
- **luminozitate ridicată (7000 lm): 2 ore / 164 m**
- luminozitate medie (3000 lm): 3 ore / 114 m
- luminozitate redusă (300 lm): 12 ore / 36 m
- mod clipire (12000 lm): 2 ore / 220 m
- **acumulator 5000 mAh**
- dimensiune: 29,9 x Ø5,79 cm

**NEBO****NEB-WLT-1003-G NEBO SLYDE KING K**

- **2000 lm**
- fabricat din aluminiu anodizat, de calitate superioară, utilizat în aeronautică
- mâner cauciucat
- **rezistent la impact și apă (IP67)**
- talpă magnetică puternică
- zoom 4x
- lanternă:
 - **luminozitate ridicată (2000 lm): 2 ore / 409 m**
 - luminozitate redusă (200 lm): 12 ore / 125 m
- lampă de montaj:
 - **luminozitate ridicată (500 lm): 4 ore / 34 m**
 - luminozitate redusă (50 lm): 24 ore / 10 m
- lumină roșie:
 - **luminozitate ridicată (40 lm): 6 ore / 9 m**
 - luminozitate redusă (4 lm): 60 ore / 3 m
- **acumulator 2000 mAh**
- dimensiune (pliat): 19,5 x Ø4,12 cm

**NEBO****NEB-FLT-1006-G NEBO TORCHY 2K**

- **2000 lm**
- fabricat din aluminiu anodizat, de calitate superioară, utilizat în aeronautică
- **rezistent la impact și apă (IP66)**
- clip de centură detașabil
- **turbo (2000 lm): intervale de 30 de secunde / 184 m**
- **luminozitate ridicată (500 lm): 1,5 ore / 100 m**
- luminozitate medie (200 lm): 2 ore / 60 m
- luminozitate redusă (50 lm): 9 ore / 30 m
- mod clipire (500 lm): 1,5 ore / 100 m
- **acumulator 2000 mAh**
- dimensiune: 11 x Ø2,7 cm

**NEBO**

NEB-FLT-0022-G

NEBO DAVINCI™ 5000

- **5000 lm**
- fabricat din aluminiu anodizat, de calitate superioară, utilizat în aeronautică
- **rezistență la apă și praf (IP67)**
- disc selectare mod funcționare
- zoom 3x
- **luminozitate ridicată (5000 lm): 2 ore / 192 m**
- luminozitate medie (1000 lm): 5 ore / 90 m
- luminozitate redusă (100 lm): 20 ore / 31 m
- mod clipire (5000 lm): 2 ore / 192 m
- **power bank**
- **acumulator 4500 mAh**
- dimensiune (pliat): 26 x Ø5 cm



NEBO

NEB-FLT-0021-G

NEBO DAVINCI™ 3500

- **3500 lm**
- fabricat din aluminiu anodizat, de calitate superioară, utilizat în aeronautică
- **rezistență la apă și praf (IP67)**
- disc selectare mod funcționare
- zoom 3x
- **luminozitate ridicată (3500 lm): 2 ore / 131 m**
- luminozitate medie (700 lm): 5 ore / 65 m
- luminozitate redusă (70 lm): 20 ore / 32 m
- mod clipire (3500 lm): 2 ore / 131 m
- **power bank**
- **acumulator 4500 mAh**
- dimensiune (pliat): 20,6 x Ø4,8 cm



NEBO

NEB-FLT-0020-G

NEBO DAVINCI™ 2000

- **2000 lm**
- fabricat din aluminiu anodizat, de calitate superioară, utilizat în aeronautică
- **rezistență la apă și praf (IP67)**
- disc selectare mod funcționare
- zoom 4x
- **luminozitate ridicată (2000 lm): 2 ore / 259 m**
- luminozitate medie (800 lm): 5 ore / 170 m
- luminozitate redusă (200 lm): 20 ore / 97 m
- mod clipire (2000 lm): 2 ore / 259 m
- **power bank**
- **acumulator 2000 mAh**
- dimensiune (pliat): 18,4 x Ø3,5 cm



NEBO

NEB-FLT-0018-G

NEBO DAVINCI™ 1000

- **1000 lm**
- fabricat din aluminiu anodizat, de calitate superioară, utilizat în aeronautică
- **rezistență la apă și praf (IP67)**
- disc selectare mod funcționare
- zoom 6x
- **luminozitate ridicată (1000 lm): 2 ore / 299 m**
- luminozitate medie (400 lm): 5 ore / 198 m
- luminozitate redusă (100 lm): 20 ore / 94 m
- mod clipire (1000 lm): 2 ore / 299 m
- **acumulator 2000 mAh**
- dimensiune (pliat): 15,9 x Ø3,5 cm



NEBO

NEB-FLT-0017-G NEBO NEWTON 1500

- **1500 lm**
- fabricat din aluminiu anodizat, de calitate superioară, utilizat în aeronautică
- **rezistență la apă și praf (IP67)**
- zoom 3x
- **luminozitate ridicată (1500 lm): 2 ore / 182 m**
- luminozitate medie (900 lm): 5 ore / 143 m
- luminozitate redusă (90 lm): 20 ore / 46 m
- mod clipire (1500 lm): 2 ore / 182 m
- **baterii 6 x 1,5 V (AAA), incluse**
- dimensiune (pliat): 21 x Ø5 cm

**NEBO****NEB-FLT-0016-G NEBO NEWTON 1000**

- **1000 lm**
- fabricat din aluminiu anodizat, de calitate superioară, utilizat în aeronautică
- **rezistență la apă și praf (IP67)**
- zoom 3x
- **luminozitate ridicată (1000 lm): 2 ore / 145 m**
- luminozitate medie (600 lm): 5 ore / 102 m
- luminozitate redusă (60 lm): 20 ore / 42 m
- mod clipire (1000 lm): 2 ore / 45 m
- **baterii 4 x 1,5 V (AAA), incluse**
- dimensiune (pliat): 18 x Ø4,6 cm

**NEBO****NEB-FLT-0014-G NEBO NEWTON 500**

- **500 lm**
- fabricat din aluminiu anodizat, de calitate superioară, utilizat în aeronautică
- **rezistență la apă și praf (IP67)**
- zoom 4x
- **luminozitate ridicată (500 lm): 2 ore / 46 m**
- luminozitate medie (300 lm): 5 ore / 37 m
- luminozitate redusă (30 lm): 20 ore / 14 m
- mod clipire (500 lm): 2 ore / 46 m
- **baterii 3 x 1,5 V (AAA), incluse**
- dimensiune (pliat): 13,3 x Ø3,4 cm

**NEBO**

NEB-WLT-0025-G NEBO FRANKLIN SLIDE

- fabricat din aluminiu anodizat, de calitate superioară, utilizat în aeronautică
- protecție la apă (IPX4)
- clip de centură retractabil
- talpă magnetică
- lanternă, luminozitate ridicată (500 lm): 2,5 ore / 160 m
- lanternă, luminozitate redusă (50 lm): 19 ore / 51 m
- lampă de montaj luminozitate ridicată (500 lm): 3,5 ore / 37 m
- lampă de montaj luminozitate redusă (50 lm): 20 ore / 12 m
- lumină roșie, luminozitate ridicată (40 lm): 5,5 ore / 9 m
- lumină roșie, luminozitate redusă (4 lm): 60 ore / 4 m
- lumină roșie, clipire (40 lm): 24 ore / 9 m
- acumulator 2000 mAh
- dimensiune (pliat): 19,8 x Ø4,6 cm



NEBO

NEB-WLT-0024-G NEBO FRANKLIN TWIST

- fabricat din aluminiu anodizat, de calitate superioară, utilizat în aeronautică
- protecție la apă (IPX4)
- clip de centură retractabil
- zoom 4x
- talpă magnetică
- lanternă, luminozitate ridicată (400 lm): 2 ore / 89 m
- lanternă, luminozitate redusă (40 lm): 20 ore / 28 m
- lampă de montaj 120° luminozitate ridicată (75 lm): 10 ore / 11 m
- lampă de montaj 120° luminozitate redusă (10 lm): 26 ore / 4 m
- funcție lampă 360° luminozitate ridicată (200 lm): 2 ore / 13 m
- funcție lampă 360° luminozitate redusă (20 lm): 13 ore / 4 m
- acumulator 2000 mAh
- dimensiune (pliat): 17,8 x Ø4,6 cm



NEBO

NEB-WLT-0023-G NEBO FRANKLIN PIVOT

- fabricat din aluminiu anodizat, de calitate superioară, utilizat în aeronautică
- protecție la apă (IPX4)
- clip de centură retractabil
- cap pliabil
- talpă magnetică
- lanternă, luminozitate ridicată (300 lm): 5 ore / 120 m
- lanternă, luminozitate redusă (30 lm): 20 ore / 44 m
- lampă de montaj albă, luminozitate ridicată (300 lm): 5,5 ore / 20 m
- lampă de montaj albă, luminozitate redusă (30 lm): 20 ore / 6 m
- lampă de montaj roșie, luminozitate ridicată (30 lm): 10 ore / 6 m
- lampă de montaj roșie, luminozitate redusă (3 lm): 30 ore / 2 m
- lumină roșie clipire: (30 lm) 20 ore / 6 m
- acumulator 2000 mAh
- dimensiune: 15,24 x Ø4,06 cm



NEBO

NEB-WLT-0022-G NEBO FRANKLIN DUAL

- fabricat din aluminiu anodizat, de calitate superioară, utilizat în aeronautică
- protecție la apă (IPX4)
- clip de centură retractabil
- talpă magnetică
- lanternă, luminozitate ridicată (200 lm): 8 ore / 75 m
- lanternă, luminozitate redusă (60 lm): 24 ore / 50 m
- lampă de montaj albă, luminozitate ridicată (500 lm): 2,5 ore / 31 m
- lampă de montaj albă, luminozitate redusă (150 lm): 14,5 ore / 18 m
- lampă de montaj roșie, luminozitate ridicată (40 lm): 20 ore / 7 m
- lampă de montaj roșie, luminozitate redusă (12 lm): 32 ore / 1 m
- lumină roșie intermitentă (40 lm): 40 ore / 7 m
- acumulator 2000 mAh
- dimensiune: 21,34 x Ø1,78 cm



NEBO

NEB-POC-1000-G NEBO INSPECTOR 500+

- fabricat din aluminiu anodizat, de calitate superioară, utilizat în aeronautică
- **rezistență la apă (IPX7) și impact**
- **tehnologie Flex-Power™**
- Smart Power Control (SPC)
- indicator de nivel scăzut de încărcare
- suport detașabil, unghi de înclinare reglabil
- capăt magnetic puternic
- **acumulator de 750 mAh (inclus):**
 - **modul de lumină direcționată:**
 - **turbo (500 lm): intervale de 30 de secunde / 142 de m**
 - **luminozitate ridicată (250 lm): 3,5 ore / 98 de m**
 - luminozitate medie (25 lm): 8 ore / 31 de m
 - mod intermitent (250 lm): 2,5 ore / 98 de m
 - **modul de lumină difuză:**
 - turbo (400 lm): intervale de 30 de secunde / 16 m
 - **luminozitate ridicată (200 lm): 3,5 ore / 11 m**
 - luminozitate redusă (20 lm): 8 ore / 6 m
 - mod intermitent (200 lm): 2,5 ore / 11 m
- **2 x baterii AAA (nu sunt incluse):**
 - **modul de lumină direcțională:**
 - turbo (140 lm): intervale de 30 de secunde / 142 de m
 - **luminozitate ridicată (70 lm): 1 oră / 98 m**
 - luminozitate medie (7 lm): 12 ore / 31 m
 - mod intermitent (70 lm): 1 oră / 98 m
- dimensiuni (pliat): 16 x Ø1,7 cm

**NEBO****NEB-POC-0008-G NEBO COLUMBO 250 FLEX**

- 250 lm
- fabricat din aluminiu anodizat, de calitate superioară, utilizat în aeronautică
- **rezistent la impact și apă (IP67)**
- **zoom 4x**
- **Tehnologie Flex Power**
- **acumulator reîncărcabil de 750 mAh, inclus:**
 - **luminozitate ridicată (250 lm): 1 oră / 104 m**
 - luminozitate redusă (75 lm): 3 ore / 57 m
 - mod clipire (250 lm): 25 minute / 104 m
- baterii 2 x 1,5 V (AAA), nu sunt incluse:
 - luminozitate ridicată (100 lm): 1 oră / 90 m
 - luminozitate redusă (30 lm): 4 ore / 50 m
 - mod clipire (100 lm): 25 minute / 90 m
- dimensiune: 16,2 x Ø2 cm

**NEBO****NEB-POC-0007-G NEBO COLUMBO 150**

- 150 lm
- fabricat din aluminiu anodizat, de calitate superioară, utilizat în aeronautică
- **rezistent la impact și apă (IP67)**
- **zoom 4x**
- clip de buzunar din oțel
- **luminozitate ridicată (150 lm): 2 ore / 84 m**
- luminozitate redusă (45 lm): 6 ore / 48 m
- mod clipire (150 lm): 50 minute / 84 m
- **baterii 2 x 1,5 V (AAA), incluse**
- dimensiune: 15,04 x 2,03 x 1,81 cm

**NEBO****NEB-POC-0006-G NEBO COLUMBO 100**

- 100 lm
- fabricat din aluminiu anodizat, de calitate superioară, utilizat în aeronautică
- **rezistent la impact și apă (IP67)**
- **zoom 4x**
- clip de buzunar din oțel
- **luminozitate ridicată (100 lm): 1,5 ore / 56 m**
- luminozitate redusă (35 lm): 4,5 ore / 33 m
- mod clipire (100 lm): 1,5 ore / 56 m
- **baterie 1 x 1,5 V (AAA), inclus**
- dimensiune: 17,8 x Ø2 cm

**NEBO**

NEB-6373-G

NEBO LIL LARRY

- rezistent la apă și impact
- mâner ergonomic, antiderapant
- clip de centură din oțel
- **talpă magnetică puternică**
- **lampă de montaj cu COB LED performanță ridicată 250 lm**
- lumină de urgență roșie, COB LED, performanță ridicată
- **alimentare: 3 x AAA elem, tartozék**
- dimensiune: 15,4 x 1,5 x 2 cm



NEBO

NEB-6737-G

NEBO BIG LARRY 2

- fabricat din aluminiu anodizat, de calitate superioară, utilizat în aeronautică
- rezistent la apă și impact
- **luminozitate reglabilă**
- clip de centură din oțel
- **talpă magnetică puternică**
- **funcție lanternă (200 lm): 8 ore / 75 m**
- **lampă de montaj (500 lm): 2,5 ore / 31 m**
- lumină roșie (40 lm): 20 ore / 7 m
- clipire roșie: 40 ore / 7 m
- **alimentare: baterii 3 x AA, incluse**
- dimensiune: 19,7 x 2,5 x 3,2 cm



NEBO

NEB-6700-G

NEBO 450 FLEX

- fabricat din aluminiu anodizat, de calitate superioară, utilizat în aeronautică
- rezistență la apă și la impact
- zoom 6x
- clip de centură
- Flex Power
- talpă magnetică puternică
- **acumulator reîncărcabil de 600 mAh, inclus:**
 - **turbo (450 lm) - 40 secunde / 237 m**
 - **luminozitate ridicată (250 lm): 2,5 ore / 160 m**
 - luminozitate redusă (80 lm): 5,5 ore / 89 m
 - mod clipire (250 lm): 2 ore / 160 m
- **baterie AA:**
 - **luminozitate ridicată (90 lm): 2,5 ore / 102 m**
 - luminozitate redusă (30 lm): 4,5 ore / 57 m
 - mod clipire (90 lm): 4 ore / 102 m
- dimensiune (pliat): 10,7 x Ø2,9 cm



NEBO

NEB-6809-G

NEBO TINO

- rezistent la apă și impact
- luminozitate reglabilă
- carcasă robustă din plastic
- **clip de centură cu cârlig**
- **talpă magnetică puternică**
- **lumină punct: 300 lm, timp de funcționare de 2 ore, fascicul de 135 m**
- **lampă de montaj: 250 lm, 3 ore de funcționare, lumină 25 m**
- **alimentare: baterii 3 x AAA, incluse**
- dimensiune: 11 x 4,5 x 4 cm



NEBO

NEB-HLP-1001-G NEBO TRANSCEND 1500

- fabricat din aluminiu anodizat, de calitate superioară, utilizat în aeronautică
- **rezistență la apă (IPX7) și impact**
- **acumulator de 3200 mAh**
- Smart Power Control (SPC)
- indicator de nivel scăzut de încărcare
- **suport detașabil, unghi de înclinare reglabil**
- **talpă magnetică puternică**
- **turbo (1500 lm): intervale de 30 de secunde / 129 de m**
- **luminozitate ridicată (750 lm): 4 ore / 91 m**
- luminozitate medie (300 lm): 5,5 ore / 58 m
- luminozitate redusă (30 lm): 28 ore / 18 m
- modul intermitent (750 lm): 4 ore / 91 m
- dimensiuni (fără bandă pentru cap): 3,4 x 9,47 x 4,22 cm

**NEBO****NEB-HLP-0008-G NEBO EINSTEIN™ 1500 FLEX**

- **1500 lm**
- compact și ușor
- plastic ABS rezistent
- **protecție la apă (IPX4)**
- Flex Power
- mod funcționare turbo
- **turbo (1500 lm): intervale de 30 secunde / 64 m**
- **luminozitate ridicată (750 lm): 2 ore / 35 m**
- luminozitate medie (250 lm): 6 ore / 25 m
- luminozitate redusă (10 lm): 18 ore / 8 m
- lumină roșie (5 lm): 12 ore / 1 m
- **acumulator 2200 mAh**
- dimensiune (fără bandă pentru cap): 12,7 x 5,08 x 7,62 cm

**NEBO****NEB-HLP-0007-G NEBO EINSTEIN 1000 FLEX**

- **1000 lm**
- compact și ușor
- design ABS și aluminiu rezistent
- **protecție la apă (IPX4)**
- mod funcționare turbo
- **Flex Power**
- **turbo (1000 lm): intervale de 10 secunde / 120 m**
- luminozitate ridicată (350 lm): 3 ore / 55 m
- luminozitate medie (150 lm): 6 ore / 50 m
- luminozitate redusă (10 lm): 18 ore / 14 m
- lumină roșie (5 lm): 12 ore / 1 m
- **acumulator 2200 mAh**
- dimensiune (fără bandă pentru cap): 12,7 x 5,08 x 7,62 cm

**NEBO****NEB-HLP-0006-G NEBO EINSTSTEIN 500**

- **500 lm**
- compact și ușor
- design ABS și aluminiu rezistent
- **protecție la apă (IPX4)**
- mod funcționare turbo
- **turbo (500 lm): intervale de 30 secunde / 80 m**
- **luminozitate ridicată (150 lm): 2 ore / 44 m**
- luminozitate medie (50 lm): 15 ore / 25 m
- luminozitate redusă (5 lm): 60 ore / 10 m
- lumină roșie (5 lm): 12 ore / 1 m
- **baterii 3 x 1,5 V (AAA), incluse**
- dimensiune (fără bandă pentru cap): 10,2 x 3,9 x 6,1 cm

**NEBO****NEB-HLP-0005-G NEBO EINSTEIN 400**

- 400 lm
- **design ABS și aluminiu rezistent**
- **protecție la apă (IPX4)**
- compact și ușor
- mod funcționare turbo
- reflector:
- **turbo (400 lm): intervale de 35 secunde / 133 m**
- luminozitate ridicată (250 lm): 45 min. / 104 m
- luminozitate redusă (50 lm): 1 oră 40 min. / 52 m
- lumină albă COB (100 lm): 1,5 ore / 14 m
- lumină roșie COB (15 lm): 8 ore / 5 m
- acumulator 300 mAh
- dimensiune (fără bandă pentru cap): 5,72 x 3,18 x 3,18 cm

**NEBO****NEB-HLP-0011-G NEBO MYCRO HEADLAMP**

- **500 lm**
- fabricat din aluminiu anodizat, de calitate superioară, utilizat în aeronautică
- **rezistent la impact și apă (IP67)**
- indicator de baterie slabă
- **turbo (400 lm): intervale de 30 secunde / 60 m**
- **luminozitate ridicată (150 lm): 1 ore / 50 m**
- lumină roșie (10 lm): 10 ore / 14 m
- **acumulator 500 mAh**
- dimensiune (fără bandă pentru cap): 2,54 x 3,05 x 7,24 cm

**NEBO**

NEB-HLP-0004-G NEBO EINSTEIN CAP

- 50 lm
- **design ABS rezistent**
- poate fi fixat pe șapcă
- **rezistență la apă (IPX5)**
- **pornire/oprire fără contact**
- luminozitate ridicată (50 lm): 2 ore 50 min. / 16 m
- luminozitate medie (20 lm): 6 ore / 14 m
- luminozitate redusă (5 lm): 18 ore / 13 m
- **acumulator 500 mAh**
- dimensiune: 6 x 5 x 2,8 cm



NEBO

NEB-7007-G NEBO ANGLE LIGHT

- capac de plastic
- rezistent la apă (IPX4)
- mod unic (220 lm): 3,5 ore / 19 m
- **talpă magnetică puternică**
- **agățător**
- cap rotativ la 180 de grade
- dimensiuni: 8,5 x 8 x 3,8 cm



NEBO

NEB-LTN-0004-G NEBO GALILEO™ 1000 FLEX

- **1000 lm**
- compact și ușor
- plastic ABS rezistent
- rezistență la praf
- **protecție la apă (IPX4)**
- Flex Power
- Direct-to-Red
- **luminozitate ridicată 360° 100%-on (1000 lm): 1,5 ore / 21 m**
- luminozitate medie 120° (300 lm): 6 ore / 17 m
- luminozitate redusă 360° luminozitate redusă complet (100 lm): 10,54 ore / 7 m
- luminozitate ridicată roșie (15 lm): 12 ore / 3 m
- luminozitate redusă roșie (2 lm): 30 ore / 1 m
- **acumulator 2600 mAh inclus, sau baterii 6x D, nu sunt incluse**
- dimensiune: 26 x 13,5 x 13,5 cm

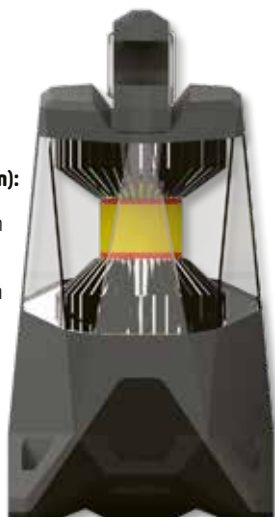

NEBO

NE6908 NEBO BIG POPPY

- **300 lm**
- cu funcție power bank pentru dispozitive cu încărcare de pe USB
- indicator de încărcare
- **reglabilă (lampă și reflector)**
- design cauciucat
- **rezistent la apă și impact**
- mâner reglabil
- **lampă (300 lm): 3 ore / 14 m**
- **reflector (120 lm): 15 ore / 150 m**
- efect de flacără reală (10 lm): 8 ore / 4 m
- acumulator reîncărcabil inclus (timp încărcare: 2 ore)
- acumulator 2600 mAh
- dimensiune (pliat): 15,1 x Ø10,3 cm



NEBO

NEB-LTN-1003-G NEBO GALILEO™ AIR 1000

- **design special, flexibil**
- Smart Power Control (SPC)
- funcție Powerbank
- poate fi agățată
- **rezistent la apă (IPX4)**
- **acumulator de 2500 mAh**
- **luminozitate ridicată (1000 lm): 1 oră / 20 m**
- luminozitate medie (500 lm): 5 ore / 14 m
- luminozitate redusă (100 lm): 10 ore / 6 m
- modul de bliț (500 lm): 2,5 ore / 14 m
- **lumină roșie (40 lumini): 10 ore / 5 m**
- lumină roșie intermitentă (40 lumini): 5 ore / 5 m
- dimensiune (pliat): 5,7 x 12 x 12,4 cm



NEBO

NE0015 NEBO OMNI 2000

- **2000 lm**
- strat de cauciuc antiderapant
- mânere magnetice rotative
- **panouri COB rotative**
- **rezistent la apă și impact**
- power bank
- **ambele lumini COB (2000 lm): 1,3 ore / 70 m**
- ambele lumini COB (250 lm): 5,5 ore / 22 m
- **un COB (1100 lm): 2 ore / 50 m**
- un COB (150 lm): 9 ore / 18 m
- **COB roșu (20 lm): 11 ore / 8 m**
- COB roșu Flash (20 lm): 20 ore / 8 m
- **acumulator 4000 mAh**
- dimensiune (pliat): 12 x 15,8 x 4,8 cm



NEBO

NEB-ARE-0001**HIGH-BRIGHT-9000****NOUȚATE! Va fi disponibil din 2024!****NEBO****NEB-OTH-0001-G****NEBO HIGH BRIGHT 6000**

- lampă de garaj ultra-luminoasă de 6000 lumeni

- panouri LED reglabile la 90 de grade

- instalare rapidă și ușoară

- eficient din punct de vedere energetic:
doar 60 W- cu 600% mai multă lumină față de un bec
de 60 W- **luminozitate de 6000 lumeni**- dimensiuni (cu panouri pliate):
11,6 x 13 x 12,7 cm**NEBO**

NEB-PBK-0004-G ASSIST AIR JUMP STARTER

- puterea maximă a curentului: 1500 A
- acumulator încorporat: 55,5 Wh
- LED indicator de încărcare
- afișaj digital
- compresor de aer, digital: 120 PSI, detecție automată
- ieșire: USB-A (5 V / 2,1 A)
- intrare/ieșire: încărcător rapid USB-C (max. 20 W)
- lampă LED: 200 lumeni
- accesorii: cablu de pornire, încărcător auto de 12V (QC3.0/18W), adaptor USB-C la USB-A, furtun de aer de aprox. 60 cm, set de suflante de aer interschimbabile, geantă de depozitare din microfibră
- dimensiuni: 251 x 124 x 46 mm
- greutate: 1,3 kg



NEBO

NEB-PBK-0003-G ASSIST JUMP STARTER

- puterea maximă a curentului: 1200 A
- acumulator încorporat: 44,4 Wh
- LED indicator de încărcare
- afișaj digital
- ieșire: 2x USB-A (5 V / 2,1 A)
- intrare/ieșire: 1 x încărcător rapid USB-C (max. 20 W)
- lampă LED: 200 lumeni
- accesorii: cablu de pornire, încărcător auto de 12V (QC3.0 / 18 W)
- dimensiuni: 200 x 96 x 40 mm
- greutate: 0,7 kg



NEBO

NEB-PST-0004-G RAMBLER PS100

- acumulator încorporat: 95,9 Wh
- LED indicator de încărcare
- afișaj digital
- încărcare fără fir (10 W)
- ieșire: 2x USB-A (5 V / 2,4 A)
- intrare/ieșire: 1x USB-C PD (45 W)
- intrare DC: 12-24V (max. 50 W), compatibil cu panourile solare
- lampă LED: 385 lumeni
- inclus: adaptor de încărcare USB-PD de 20 W,
- cablu USB-C de aprox. 60 cm, cablu de alimentare de 12 V DC



NEBO

NEB-PBK-0029-G 20K RAPID-PACK

- capacitate: 20000 mAh
- LED indicator de încărcare
- afișaj digital
- ieșire: 1x USB-A (5 V / 2,1 A)
- ieșire și intrare: 1x USB-C (5 V / 2,1 A)
- inclus: adaptor de la USB-C la USB-A, cablu de 45 cm de la USB-C la USB-C
- dimensiune: 143 x 71 x 30 mm
- greutate: 433 g



NEBO

NEB-PBK-0019-G 10K RAPID-PACK

- capacitate: 10000 mAh
- LED indicator de încărcare
- afișaj digital
- ieșire: 1x USB-A (5 V / 2,1 A)
- ieșire și intrare: 1x USB-C (5 V / 2,1 A)
- inclus: adaptor de la USB-C la USB-A, cablu de 45 cm de la USB-C la USB-C
- dimensiune: 140 x 69 x 17 mm
- greutate: 244 g



NEBO

NEB-PBK-0010-G 10K RAPID-PACK WIRELESS

- capacitate: 10000 mAh
- LED indicator de încărcare
- încărcare fără fir
- suport spate
- ieșire: 1x USB-A (5 V / 2,1 A)
- ieșire și intrare: 1x USB-C (5 V / 2,1 A)
- inclus: adaptor de la USB-C la USB-A, cablu de 45 cm de la USB-C la USB-C
- dimensiune: 143 x 71 x 30 mm
- greutate: 242 g



NEBO

HLM 4

LAMPĂ FRONTALĂ CU LED-URI, METALICĂ

- LED de luminozitate mare
- 800 lm
- 3 funcții: luminozitate mare și mică, clipire
- unghi de înclinare reglabil
- opțiune de focalizare
- alimentare: 4 x baterii 1,5 V (AA), nu sunt incluse



HLM 5R

LAMPĂ FRONTALĂ CU LED-URI, METALICĂ, REÎNCĂRCABILĂ

- utilizare comodă și simplă, luminozitate mare
- LED de luminozitate mare
- 1000 lm
- 3 funcții: luminozitate mare și mică, clipire
- unghi de înclinare reglabil
- opțiune de focalizare
- timp de încărcare (0,75 A): 4 ore
- timp de funcționare cu o încărcare: 9 ore
- alimentare: 2 x acumulator 18650 / 1200 mAh 3,7 V



HLP 7RP

LAMPĂ FRONTALĂ CU LED-URI, REÎNCĂRCABILĂ

- senzor de mișcare PIR, comutabil
- 100 lm
- LED-uri: 1 buc alb cu luminozitate mare și 2 buc roșii
- 5 funcții: lumină albă cu luminozitate mare și mică, clipire, lumină roșie continuă și clipire
- încărcare cu cablu microUSB
- unghi de înclinare reglabil
- timp de încărcare (0,75 A): 2,5 ore
- timp de funcționare cu o încărcare: 4 ore
- alimentare: acumulator 1200 mAh 3,7 V
- dimensiuni: 6 x 4,5 x 3,6 cm



HLP 4

LAMPĂ FRONTALĂ CU LED

- COB LED de luminozitate ridicată, 3 W (260 lm)
- corp de lampă din plastic rezistent
- curea din elastic, comodă și flexibilă
- cap de lampă rabatabil
- luminozitate reglabilă (50%, 100%)
- alimentare: 3 x baterii de 1,5 V (AAA), nu sunt incluse



PLF 19

LAMPĂ FRONTALĂ CU LED-URI

- 19 buc LED-uri (80 lm)
- 4 funcții diferite: 1 LED / 7 LED-uri / 19 LED-uri / 19 LED-uri cu lumină intermitentă
- durată de viață ridicată
- înclinare reglabilă 135°
- execuție rezistentă la stropire cu apă
- alimentare: 3 x baterii 1,5 V (AAA), nu sunt incluse
- dimensiune: 7 x 5,5 x 7 cm



PSL 01

LAMPĂ CU ACUMULATOR

- LED de înaltă luminozitate (10 W)
- luminozitate mare (850 lm): 3 ore / 400 m
- luminozitate redusă (250 lm): 9 ore / 150 m
- acumulator Li-ion 4000 mAh, încorporat
- corp de lampă din plastic durabil
- mână rotativă
- agățătoare rabatabilă
- dimensiuni: Ø13,5 x 21 x 18 cm



WL 3W+7L

**LAMPĂ DE MONTAJ CU LED-URI,
REÎNCĂRCABILĂ**

- 1 x COB LED, 3W + 7 LED-uri albe
- corp de lampă ABS, robust
- suprafață moale la atingere
- cap de lampă reglabil (180°)
- 3 moduri de comutare (30%, 100% COB LED; 7 LED-uri)
- **acumulator Li-Ion reîncărcabil 3,7 V - 1800 mAh**
- poate fi reîncărcat cu adaptor de rețea sau cu încărcător brichetă de 12 V
- **magneți puternici pentru fixare, aflate pe partea din spate și pe partea inferioară**
- cleme practice și pliabile pentru agățare
- dimensiune: 2,8 x 5,5 x 3,5 cm



WL 07

LAMPĂ DE MONTAJ CU LED-URI

- 1 x COB LED, 3W + 4 LED-uri albe
- **150 lm**
- corp de lampă robust, din ABS
- suprafață moale la atingere
- 2 moduri de funcționare: (COB LED, 4 LED-uri)
- **magnet puternic pe partea din spate**
- alimentare: 4 x baterii 1,5 V (AAA), nu sunt incluse
- dimensiune: 19,5 x 6 x 3,3 cm
- 12 buc / display

Se poate comanda doar la display!



BV 10

SET LĂMPI PENTRU BICICLETĂ CU LED-URI

- corp de lampă flexibil din silicon
- **2 buc LED-uri roșii sau albe, de luminosită ridicată**
- funcții: clipire scurtă, rapidă, lumină continuă
- construcție rezistentă la intemperii
- alimentare: 2 x baterii 3V (CR 2032)/lampă, incluse
- dimensiune: 3 x 3 x 4 cm



PL 20

LAMPĂ DE MONTAJ

- pentru exterior, **IP54**
- mâner cauciucat
- grilaj masiv din metal și ureche pentru agățat
- **abajur din sticlă groasă**
- izolație dublă
- cablu cauciucat de 5 m
- **soclu din porțelan**
- sursa de lumină: max. 60 W / E27, nu este inclusă
- alimentare: 230 V~/50 Hz
- dimensiune: Ø11 x 28 cm



PLR 24

LANTERNĂ LED

- **COB LED cu luminosită mare (100 lm)**
- corp din plastic, rezistent
- alimentare: 3 x baterii 1,5 V (AAA), nu sunt incluse
- dimensiuni: Ø3 x 9,8 cm
- 24 buc / display

Poate fi comandată numai în display!



MFL 300

LANTERNĂ LED, METALICĂ

- **CREE LED de luminosită mare (300 lm)**
- 3 funcții: luminosită mare și mică, clipire
- **corp metalic, rezistent**
- opțiune de focalizare
- alimentare: 2 x baterii 1,5 V (C), nu sunt incluse
- dimensiuni: Ø3,6 x 17,5 - 19,2 cm
- greutate cu baterii: 216 g



FLL 100

REFLECTOR LED

- se poate monta pe perete
- pentru exterior și interior
- **100 W, 8200 lm**
- cu LED-uri SMD
- alimentare: 220-240 V~, 50/60 Hz
- dimensiune: 280 x 225 x 155 mm

Sursa de lumină LED din corpul de iluminat nu poate fi înlocuită. Lampa nu este pentru iluminat decorativ.



FLL 50

REFLECTOR LED

- se poate monta pe perete
- pentru exterior și interior
- **50 W, 4000 lm**
- cu LED-uri SMD
- alimentare: 220-240 V~, 50/60 Hz
- dimensiune: 188 x 160 x 115 mm

Sursa de lumină LED din corpul de iluminat nu poate fi înlocuită. Lampa nu este pentru iluminat decorativ.



FLL 30

REFLECTOR LED

- se poate monta pe perete
- pentru exterior și interior
- **30 W, 2400 lm**
- cu LED-uri SMD
- alimentare: 220-240 V~, 50/60 Hz
- dimensiune: 145 x 145 x 90 mm

Sursa de lumină LED din corpul de iluminat nu poate fi înlocuită. Lampa nu este pentru iluminat decorativ.



FLL 20

REFLECTOR LED

- se poate monta pe perete
- pentru exterior și interior
- **20 W, 1600 lm**
- cu LED-uri SMD
- alimentare: 220-240 V~, 50/60 Hz
- dimensiune: 122 x 122 x 90 mm

Sursa de lumină LED din corpul de iluminat nu poate fi înlocuită. Lampa nu este pentru iluminat decorativ.



FLL 10

REFLECTOR LED

- se poate monta pe perete
- pentru exterior și interior
- **10 W, 800 lm**
- cu LED-uri SMD
- alimentare: 220-240 V~, 50/60 Hz
- dimensiune: 110 x 110 x 90 mm

Sursa de lumină LED din corpul de iluminat nu poate fi înlocuită. Lampa nu este pentru iluminat decorativ.



FLL PIR 50

REFLECTOR LED CU SENZOR DE MIȘCARE

- cu montare pe perete
- pentru exterior și interior
- **50 W, 4000 lm, cu LED-uri SMD**
- senzor de mișcare PIR:
 - unghi de sesizare: 140° în evantai
 - distanță de sesizare reglabilă: cca. 2-8 m (<24 °C)
 - timp de funcționare: 10±5 sec - 8±2 min, reglabil
 - sensibilitate la lumină: 3-20.000 LUX, reglabilă
- alimentare: 220-240 V~, 50/60 Hz
- dimensiune: 188 x 225 x 115 mm

Sursa de lumină LED din corpul de iluminat nu poate fi înlocuită. Lampa nu este pentru iluminat decorativ.



FLL PIR 30

REFLECTOR LED CU SENZOR DE MIȘCARE

- cu montare pe perete
- pentru exterior și interior
- **30 W, 2400 lm, cu LED-uri SMD**
- senzor de mișcare PIR:
 - unghi de sesizare: 140° în evantai
 - distanță de sesizare reglabilă: cca. 2-8 m (<24 °C)
 - timp de funcționare: 10±5 sec - 8±2 min, reglabil
 - sensibilitate la lumină: 3-20.000 LUX, reglabilă
- alimentare: 220-240 V~, 50/60 Hz
- dimensiune: 145 x 210 x 115 mm

Sursa de lumină LED din corpul de iluminat nu poate fi înlocuită. Lampa nu este pentru iluminat decorativ.



FLL PIR 20

REFLECTOR LED CU SENZOR DE MIȘCARE

- cu montare pe perete
- pentru exterior și interior
- **20 W, 1600 lm, cu LED-uri SMD**
- senzor de mișcare PIR:
 - unghi de sesizare: 140° în evantai
 - distanță de sesizare reglabilă: cca. 2-8 m (<24 °C)
 - timp de funcționare: 10±5 sec - 8±2 min, reglabil
 - sensibilitate la lumină: 3-20.000 LUX, reglabilă
- alimentare: 220-240 V~, 50/60 Hz
- dimensiune: 122 x 187 x 115 mm

Sursa de lumină LED din corpul de iluminat nu poate fi înlocuită. Lampa nu este pentru iluminat decorativ.



FLL H 50

REFLECTOR PORTABIL CU LED

- versiune pentru interior și exterior
- **50 W, 4000 lm**
- unghi reglabil de înclinare
- cadru de transport pliabil
- lungimea cablului de conectare: 1,5 m
- alimentare: 220-240 V~, 50/60 Hz
- dimensiuni: pliat: 265 x 245 x 62 mm
deschis: 265 x 245 x 184 mm

Sursa de lumină LED din corpul de iluminat nu poate fi înlocuită. Lampa nu este pentru iluminat decorativ.



FLL H 20

REFLECTOR PORTABIL CU LED

- versiune pentru interior și exterior
- **20 W, 1600 lm**
- unghi reglabil de înclinare
- cadru de transport pliabil
- lungimea cablului de conectare: 1,5 m
- alimentare: 220-240 V~, 50/60 Hz
- dimensiuni: pliat: 213 x 195 x 56 mm
deschis: 213 x 195 x 154 mm

Sursa de lumină LED din corpul de iluminat nu poate fi înlocuită. Lampa nu este pentru iluminat decorativ.



FLB 20

REFLECTOR CU LED, REÎNCĂRCABIL

- portabil, se poate utiliza în interior și în exterior
 - **COB LED de 20 W, 1600 lm**
 - acumulator: 2 x Li-ion 18650 / 7,4 V / 2200 mAh
 - **țimp de funcționare: max. 4 h**
 - timp de încărcare: 3-4 h
 - **adaptor de rețea inclus:**
PRI: 230 V~ / 50 Hz
SEC: 8,4 V~ / 1000 mA
 - **adaptor pentru priza de brichetă inclus:** PRI: 12-24 V
SEC: 8,4 V~ / 600 mA
 - lungimea cablurilor de încărcare: 90 cm
 - dimensiune: 21 x 30 x 18 cm
- Sursa de lumină LED nu se poate schimba. Lampa nu este pentru iluminat decorativ.



FLB 10

REFLECTOR CU LED, REÎNCĂRCABIL

- portabil, se poate utiliza în interior și în exterior
 - **COB LED de 10 W, 800 lm**
 - acumulator: Li-ion 18650 / 3,7 V / 2200 mAh
 - **țimp de funcționare: max. 4 h**
 - timp de încărcare: 5 h
 - **adaptor de rețea inclus:**
PRI: 230 V~ / 50 Hz
SEC: 5 V~ / 500 mA
 - **adaptor pentru priza de brichetă inclus:** PRI: 12 V
SEC: 5 V~ / 500 mA
 - lungimea cablurilor de încărcare: 100 cm
 - dimensiune: 14,5 x 26 x 16 cm
- Sursa de lumină LED nu se poate schimba. Lampa nu este pentru iluminat decorativ.



FLB 20C

REFLECTOR COB LED, REÎNCĂRCABIL

- portabil, pentru exterior și interior
 - **se poate rezema, agăța, purta în mână**
 - **20 W COB LED**
 - **țimp de funcționare: max. 3,5 h (750 lm) / max. 2 h (1600 lm)**
 - încărcare: 5 V~ / min. 1 A / 5 h
 - cablu de încărcare microUSB inclus, 100 cm
 - încărcător USB recomandat: NV 2100 USB, nu este inclus
 - acumulator: Li-ion / 3,7 V / 5400 mAh
 - dimensiuni: 17 x 12 x 9 cm
- Sursa de lumină LED nu se poate schimba. Lampa nu este pentru iluminat decorativ.



FLB 10C

REFLECTOR COB LED, REÎNCĂRCABIL

- portabil, pentru exterior și interior
 - **reglare versatilă, cadru și surse de lumină fixabile cu magnet**
 - **2x 5 W COB LED, cuplabile individual**
 - **țimp de funcționare: max. 4 h (500 lm) / max. 2 h (1000 lm)**
 - încărcare: 5 V~ / min. 1 A / 5 h
 - cablu de încărcare microUSB inclus, 100 cm
 - încărcător USB recomandat: NV 2100 USB, nu este inclus
 - acumulator: Li-ion / 3,7 V / 5000 mAh
 - dimensiuni: 14,5 x 26 x 16 cm
- Sursa de lumină LED nu se poate schimba. Lampa nu este pentru iluminat decorativ.



FLL STAND 2/30 REFLECTOR CU LED CU STATIV

- înălțime reglabilă 0,8 - 1,7 m
- versiuni pentru interior și exterior
- **2 x 30 W LED (SMD)**
- 2 x 2400 lumeni luminozitate
- lungimea cablului de conectare: 2,1 m
- alimentare: 220-240 V~, 50/60 Hz
- dimensiune: 0,7 x 0,8-1,7 x 0,8 m

Sursa de lumină LED din corpul de iluminat nu poate fi înlocuită. Lampa nu este pentru iluminat decorativ.



JSL 3300

APARAT PENTRU ILUMINAREA ZONEI DE LUCRU

- **30 W COB LED**
- **luminozitate: max. 3300 lumeni, min. 500 lumeni**
- clasa de protecție IP65
- suprafețe de iluminare reglabile în moduri variate
- **poate fi fixat magnetic, agățat, portabil**
- acumulator Li-ion 18650 mAh încorporat, 7,4 V, 4400 mAh
- **poate fi folosit și ca PowerBank**
- durata de viață 2,5 - 4,5 ore
- timp de încărcare 6 ore, luminează și în timpul încărcării
- cablu de încărcare USB A - USB C inclus

VIDEO



FLP 5 SOLAR

REFLECTOR LED CU PANOU SOLAR ȘI SENZOR DE MIȘCARE PIR

- 56 buc LED-uri SMD 2835 • **luminozitate: 500 lm, albă, rece** • material: ABS, PC • **reflectoarele pot fi rotite liber** • **acumulator Li-Ion 18650 / 1500 mAh / 3,7 V inclus, se poate schimba** • **timp de funcționare de pe acumulator: max. 60 minute** • sesizare mișcare PIR: max. 8 m • **sensibilitate la lumină reglabilă** (de zi - de noapte) • **timp de iluminare reglabil** (10 sec - 2 minute), de la ultima mișcare • lungime cablu panou solar: 4,8 m • dimensiune: panou solar: 20 x 19 x 5 cm, reflector: 20 x 19 x 12 cm

În corpul de lampă sursa de lumină LED nu poate fi schimbată.



FLP 2/BK SOLAR LAMPĂ LED CU PANOU SOLAR ȘI SENZOR DE MIȘCARE

Lampă cu LED, cu o execuție rezistentă la intemperii, are asigurată alimentarea cu baterie solară, printr-un acumulator de capacitate mare încorporat. În întuneric vor lumina economic (3%) LED-urile din rândul din față și din spate, iar la sesizarea mișcării va crește luminozitatea la 100%.

- putere: 1,5 W (14 x SMD2835, 12 în față + 2 în spate)
- **luminozitate: 200 lumeni (în față 6000 K albă rece, în spate 3000 K albă, caldă)**
- acumulator: 1 x 1200 mAh Li-ion, 3,7 V; nu se poate schimba
- senzor de mișcare PIR (120° / 6 m)

În corpul de lampă sursa de lumină LED nu poate fi schimbată.



FLP 1 SOLAR

LAMPĂ LED CU PANOU SOLAR ȘI SENZOR DE MIȘCARE

Lampă cu LED, cu o execuție rezistentă la intemperii, are asigurată alimentarea cu baterie solară, printr-un acumulator încorporat. În întuneric va lumina economic (50%), iar la sesizarea mișcării va crește luminozitatea la 100%.

- putere: 0,8 W (4 x 0,2 W LED SMD2835)
- **luminozitate: 35 lumeni (6000 K, albă, rece)**
- acumulator: 1 x 600 mAh Litiu, 3,7 V; nu se poate schimba
- senzor de mișcare PIR
- unghi de sesizare: 100° pe plan orizontal, 90° în plan vertical
- distanța de sesizare: max. 4 m

În corpul de lampă sursa de lumină LED nu poate fi schimbată.



FLP 1600 SOLAR REFLECTOR LED CU PANOU SOLAR ȘI SENZOR DE MIȘCARE PIR

- 40 buc LED-uri SMD 2835
- **luminozitate: 1600 lm / 6000 K**
- material: ABS, PC
- panou solar: 9,5 Wp silicon monocristalin
- pachet acumulator Litiu încorporat, 18650 / 5400 mAh / 7,4 V
- **senzor de mișcare PIR 120°, max. 3-8 m**
- program autoreglare
- timp de funcționare foarte lung
- unghi de înclinare reglabil: în sus 20°, în jos 10°
- ușor de montat pe perete sau pe stâlp drept (max. Ø60 mm), ori curbat (max. Ø50 mm)
- dimensiuni: 23,2 x 49,2 x 5,8 cm

Sursele de lumină LED nu se pot schimba.



FLP 1100 SOLAR REFLECTOR LED CU PANOU SOLAR

- 55 buc LED-uri SMD 2835
- **luminozitate: 1100 lm / 6000 K**
- material: ABS, PC
- panou solar bilateral: 6,5 Wp + 4,5 Wp silicon monocristalin
- acumulator Li-ion încorporat, 18650 / 7200 mAh / 3,7 V
- **senzor de mișcare PIR 120°, max. 8 m**
- soclu USB de încărcare: 5 V-- / 0,5 A
- selecție funcții: lumină continuă, sesizare mișcare, combinat
- lungime cablu: 2,8 m
- dimensiuni: panou solar: 30,5 x 20,6 x 1 cm, reflector: 19,3 x 13 x 3,5 cm

Sursele de lumină LED nu se pot schimba.



FLP 1000 SOLAR REFLECTOR SOLAR CU LED CU SENZOR DE MIȘCARE PIR

- 60 buc LED-uri SMD 2835
- **1000 lm**
- 6000 K
- panou solar de dimensiune mare
- **acumulator Li-ion înglobat, 18650 / 7200 mAh / 3,7 V**
- sesizare de mișcare PIR max. 8 m
- poate fi selectat mod de detectare a mișcării și a luminii, sau modul de lumină continuă
- dimensiuni: 30 x 25 x 3,5 cm

Sursa de lumină LED din produs nu se poate schimba.



FLP 500 SOLAR REFLECTOR SOLAR CU LED CU SENZOR DE MIȘCARE PIR

- 30 buc LED-uri SMD 2835
- **500 lm**
- 6000 K
- panou solar de dimensiune mare
- **acumulator Li-ion înglobat, 18650 / 3000 mAh / 3,7 V**
- sesizare de mișcare PIR max. 6 m
- poate fi selectat mod de detectare a mișcării și a luminii sau modul de lumină continuă
- dimensiuni: 21,8 x 15 x 3,5 cm

Sursa de lumină LED din produs nu se poate schimba.



NKLL 05

LAMPĂ DE MASĂ CU LUPĂ ȘI LED-URI

• 56 buc LED-uri SMD 2835, lumină albă rece (6500 K) • luminozitate 685 lumeni
• lentilă din sticlă Ø125 mm • mărire: 3 dioptrii • opțional: lentilă cu 5 dioptrii (NKL 5D) • suport de prindere pe masă • se poate porni/opri • lungime cablu de alimentare: 1,5 m • greutate: 2,5 kg • alimentare: 230 V~/ 50 Hz / 9 W • împreună cu stativul NKLA 2 poate fi folosit ca lampă cu suport

Lampa conține LED-uri încorporate.

Sursele de lumină LED nu pot fi schimbate.

Clasa energetică: F



NKL 01

LAMPĂ CU LUPĂ

• se poate monta pe masă • luminozitate 900 lumeni • lentilă de mărire din sticlă, de Ø125 mm • mărire: 3 dioptrii • tub fluorescent circular: Ø184 mm / T5 22 W • capac batant pentru protecție la zgâriere • lungime cablu de conectare: 1,6 m • alimentare: 230 V~/ 50 Hz / 22 W • dimensiune: cap: 20 x 26,5 cm, braț: 2 x 40 cm • opțional: lentilă 5 dioptrii (NKL 5D), tub de rezervă (NKLFT5) • împreună cu stativul NKLA 2 poate fi folosit ca lampă cu suport

Clasa energetică a tubului circular inclus: G



NKL 5D

LENTILĂ DE REZERVĂ

- lentilă de mărire din sticlă, de Ø125 mm

- mărire: 2,25 x (5 dioptrii)

- utilizabil la majoritatea lămpilor cu lupă

- recomandat pentru următoarele lămpi comercializate de către SOMOGYI ELEKTRONIC: NKL 01, NKLL 05



NKLA 2

STATIV PENTRU LAMPĂ CU LUPĂ

• poate fi utilizat doar la lămpile de birou cu lupă NKL 01 și NKLL 05, comercializate de Somogyi Elektronik • înălțime / lățime: 70/54 cm • dimensiune cep de prindere: max. Ø12,8 mm, fixare cu șurub • greutate totală: 7,5 kg



NKL 022

LAMPĂ CU LUPĂ

- talpa se poate așeza pe masă
 - **luminozitate 450 lumeni**
 - lentilă de mărire din sticlă, de Ø90 mm
 - **mărire: 3 dioptrii**
 - lentilă secundară: 12 dioptrii
 - tub fluorescent circular: Ø115 mm / 12 W
 - capac batant pentru protecție la zgâriere
 - lungime cablu de conectare: 1,5 m
 - alimentare: 230 V~/ 50 Hz / 12 W
 - dimensiune: cap: 14 x 18 cm, braț: 22 cm, talpă: 21 x 11 x 10 cm
 - opțional: tub fluorescent de rezervă (NKL 022F)
- Clasa energetică a tubului circular inclus: G



NKLL 06

LAMPĂ DE MASĂ CU LUPĂ ȘI LED-URI

- talpa se poate așeza pe masă
 - **30 x LED SMD 5630, lumină albă rece (6500 K)**
 - **luminozitate 400 lumeni**
 - lentilă din sticlă Ø90 mm
 - **mărire: 3 dioptrii**
 - lentilă secundară: 12 dioptrii
 - comutator pornire, oprire
 - lungime cablu de conectare: 1,45 m
 - greutate: 0,85 kg
 - alimentare: 230 V~/ 50 Hz / 6 W
- Sursele de lumină LED din produs nu pot fi schimbate!
Clasa energetică a tubului circular inclus: G



NKL 022F

TUB LUMINOS DE REZERVĂ PT. NKL 022

- utilizabil pentru majoritatea lămpilor cu lupă



NKLF

TUB LUMINOS DE REZERVĂ PT. NKL 03

- utilizabil pentru majoritatea lămpilor cu lupă



NKLF T5

TUB LUMINOS DE REZERVĂ PT. NKL 01

- utilizabil pentru majoritatea lămpilor cu lupă



tip	putere	flux luminos	temperatura de culoare	dimensiune	clasa energetică	consum de energie ponderat
NKL 022F	12 W	720 lm	6500 K	Ø120 mm / T4	G	12 kWh / 1000 h
NKLF	22 W	1450 lm	6500 K	Ø203 mm / T9	G	22 kWh / 1000 h
NKLF T5	22 W	1450 lm	6500 K	Ø185 mm / T5	G	22 kWh / 1000 h

RCC 18 LED/BK LAMPĂ OVALĂ DE PERETE/PLAFON CU LED-URI

- pentru exterior și interior
- abajur robust și flexibil
- luminozitate: 2000 lumeni
- temperatură de culoare naturală, 4000 K
- rezistent la jet de apă din toate direcțiile: IP65
- sursă de alimentare: 220-240 V~/ 50-60 Hz / 18 W
- dimensiune: 165,8 x 160 x 58 mm
- negru



În corpul de lampă sursa de lumină LED nu poate fi schimbată.



RCC 18 LED/WH

- alb



RCO 18 LED/BK LAMPĂ CIRCULARĂ DE PERETE/PLAFON CU LED-URI

- pentru exterior și interior
- abajur robust și flexibil
- luminozitate: 2000 lumeni
- temperatură de culoare naturală, 4000 K
- rezistent la jet de apă din toate direcțiile: IP65
- sursă de alimentare: 220-240 V~/ 50-60 Hz / 18 W
- dimensiune: 201 x 99 x 54 mm
- negru



În corpul de lampă sursa de lumină LED nu poate fi schimbată.

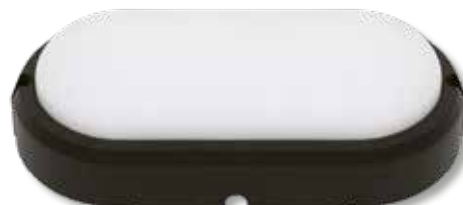

RCO 18 LED/WH

- alb



PIR 04/WH SENZOR DE MIȘCARE, PE PERETE

- senzor cu infraroșu pasiv (PIR)
- pentru utilizare în exterior, IP44
- unghi de sesizare: 180°
- distanță de sesizare: 12 m
- timp de funcționare reglabil: 10 sec - 7 min
- reglare a sensibilității la lumină: 3 - 2000 LUX
- funcționare atât pe întuneric, cât și în lumină
- reglabil în direcție verticală
- alimentare: 230 V~/ 0,45 W (0,1 W)
- puterea de cuplare: 230 V~/1200 W
- dimensiune: 85 x 85 x 90 mm



LMF 36/4500H CORP DE ILUMINAT CU LED-URI, PENTRU TAVAN SUSPENDAT

- înlocuitor perfect pentru corpurile de iluminat cu panou de 595 x 595 mm
- corp de iluminat masiv, din aluminiu
- consum de energie de 36 W, luminozitate de 4500 Lumeni
- driver LED inclus
- extrem de ușor de instalat în tavane suspendate
- temperatură de culoare naturală, 4000 K
- poate fi montat și suspendat, set de cabluri 4 x 60 cm incluse

Nu include conector în serie. Instalarea poate necesita consultanță din partea unei persoane calificate. Sursa de lumină LED din corpul de iluminat nu poate fi înlocuită. Lampa nu este pentru iluminat decorativ.

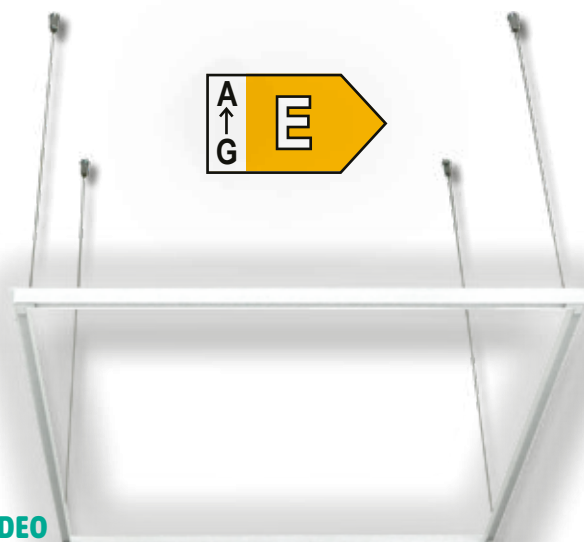

VIDEO



BEC CU LED



poza	tip	eficiență energetică	flux lum.	putere	consum energie	soclu	temp. culoare	durata de viață
1	PLUS-6 4200K / GU10		510 lm	6 W	6 kWh / 1000 h	GU10	4200 K	25.000 h
1	PLUS-10 4200K / GU10		800 lm	10 W	10 kWh / 1000 h	GU10	4200 K	25.000 h
2	EITE-6 E14 4200K		510 lm	6 W	6 kWh / 1000 h	E14	4200 K	25.000 h
3	ULTRA-6 4200K		510 lm	6 W	6 kWh / 1000 h	E14	4200 K	25.000 h
4	FILAMENT GLOBE-8 4200K		900 lm	8 W	8 kWh / 1000 h	E27	4200 K	20.000 h
5	PREMIER-8 4200K		850 lm	8 W	8 kWh / 1000 h	E27	4200 K	25.000 h
5	PREMIER-10 4200K		1000 lm	10 W	10 kWh / 1000 h	E27	4200 K	25.000 h
5	PREMIER-12 4200K		1150 lm	12 W	12 kWh / 1000 h	E27	4200 K	25.000 h
5	PREMIER-15 4200K		1500 lm	15 W	15 kWh / 1000 h	E27	4200 K	25.000 h
5	PREMIER-18 4200K		1850 lm	18 W	18 kWh / 1000 h	E27	4200 K	25.000 h

UFO PRO-30 6400K BEC CU LED

- eficiență energetică: F
- flux lum.: 3050 lm
- putere: **30 W**
- consum energie: 30 kWh / 1000 h
- soclu: E27
- temp. culoare: **6400 K**
- durata de viață: 25.000 h



DARK-10 4200K BEC CU LED

- eficiență energetică: F
- flux lum.: 1032 lm
- putere: **10 W**
- consum energie: 10 kWh / 1000 h
- soclu: E27
- temp. culoare: **4200 K**
- durata de viață: 30.000 h
- pornire: <15 lux, oprire: >25-30 lux



LF 3/27 BEC LED, EFECT DE FLACĂRĂ

- 3in1: flacără, lumină pulsantă, lumină continuă
- funcțiile pot fi controlate cu întrerupător
- cuplați și decuplați de mai multe ori pentru selectarea modului de utilizare
- 2in1: dacă rotiți becul cu capul în jos, și flacăra se întoarce
- 3 W / E27 / 230 V~ / 50 Hz
- ~40 lm / 1600 K / 30.000 h / 360°
- Ø49 x 115 mm / 40 g / -10...+35 °C



VIDEO



LF 2/14 BEC LED, EFECT FLACĂRĂ

- funcțiile pot fi controlate cu întrerupător
- 3in1: cuplați și decuplați de mai multe ori pentru selectarea modului de utilizare: **continuu - pulsare - lumină torță**
- produs înnoit, mai mic, pentru o utilizare mai versatilă
- 2 W / E14 / 230 V~ / 50 Hz
- ~30 lm / 1600 K / 30.000 h / 360°
- Ø40 x 120 mm / 33 g / -10 ... +35 °C



VIDEO



LS 5000RGB

SET BANDĂ LED RGB

• 30 x SMD 5050 LED/m • strat siliconic de protecție, bandă dublu adezivă pe partea posterioară • culorile LED-urilor: RGB • poate fi mixat și alb, temperatura de culoare: 6500 K • lungime bandă: 5 m • luminozitate: 400 Lm/m • putere: 4,8 W/m • dimabil în mai mulți pași • 4 tipuri de efect de lumină • alimentare bandă: adaptor, inclus • alimentare telecomandă: 1 x 3 V CR2025, inclusă

Lampa conține LED-uri încorporate. LED-urile nu se pot schimba în produs.



LS 5000SOUND

SET BANDĂ LED RGB, CU CLIPIRE PE MUZICĂ

• efect de lumină intermitentă pe ritmul muzicii • 30 x SMD 5050 LED/m • strat siliconic de protecție, bandă dublu adezivă pe partea posterioară • culorile LED-urilor: RGB • poate fi mixat și alb, temperatura de culoare: 6500 K • lungime bandă: 5 m • luminozitate: 400 Lm/m • putere: 4,8 W/m • dimabil în mai mulți pași • multiple efecte luminoase • alimentare bandă: adaptor, inclus • alimentare telecomandă: 1x3V CR2025, inclusă

Lampa conține LED-uri încorporate. LED-urile nu se pot schimba în produs.



DL 4/27

LAMPĂ DISCO LED

- abajur cu rotire la 360°
- proiecție imagini în continuă schimbare
- ideal și în încăperi mai mari
- tehnologie POWER LED economică
- 3 x LED 1 W: roșu, verde, albastru
- dimensiuni: Ø80 x 130 mm / 107 g



E14/E27

ADAPTOR PENTRU SOCLU

- Oferă posibilitatea de a folosi becuri cu dulie E14 într-un soclu E27.
- max. 2 A

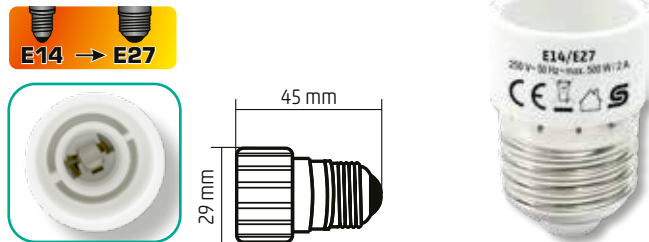

E27/E14

ADAPTOR PENTRU SOCLU

- Oferă posibilitatea de a folosi becuri cu dulie E27 într-un soclu E14.
- max. 2 A

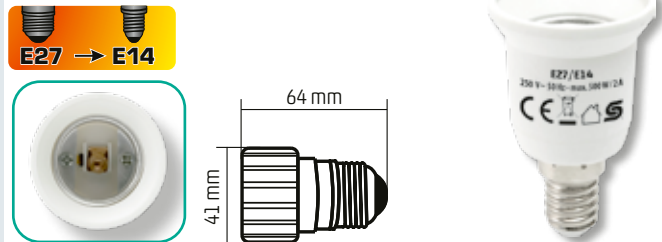

GU10/E14

ADAPTOR PENTRU SOCLU

- Oferă posibilitatea de a folosi becuri cu dulie GU10 într-un soclu E14.
- max. 2 A

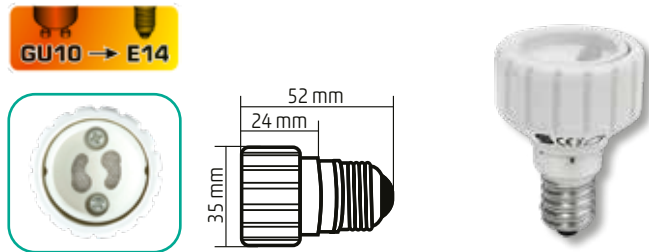

GU10/E27

ADAPTOR PENTRU SOCLU

- Oferă posibilitatea de a folosi becuri cu dulie GU10 într-un soclu E27.
- max. 2 A

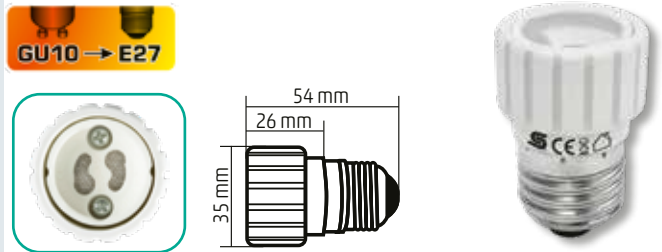

E14/GU10

ADAPTOR PENTRU SOCLU

- Oferă posibilitatea de a folosi becuri cu dulie E14 într-un soclu GU10.
- max. 0,3 A

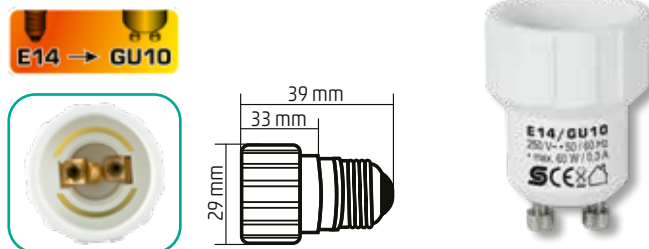

E27-GU10

ADAPTOR PENTRU SOCLU

- Oferă posibilitatea de a folosi becuri cu dulie E27 într-un soclu GU10.
- max. 0,3 A

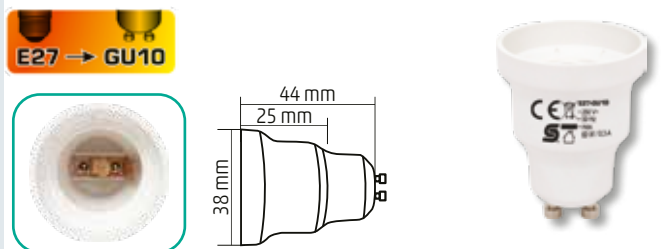

BB MLO1

LAMPĂ DE TAVAN, BOBIȚĂ ȘI BUBURUZĂ

- material: corp metalic, abajur din pânză
- tip soclu: 3 x E14/max. 40 W, sursele de lumină nu sunt incluse
- alimentare: 230 V~ / 50 Hz
- dimensiune: Ø40 x 28,5 cm / 862 g



BB ALO1

LAMPĂ DE MASĂ, BOBIȚĂ ȘI BUBURUZĂ

- material: corp din metal + plastic, abajur din pânză
- tip dulie: E14/max 25 W, sursa de lumină nu este inclusă
- alimentare: 230 V~/50 Hz
- lungime cablu de alimentare: 1,5 m, comutator pe fir
- dimensiune: Ø15 x 40 cm / 510 g



VUK MLO1

PLAFONIERĂ, VUK

- 2in1: selectați nuanța preferată prin rotirea chenarului decorativ
- corp de lampă rezistent
- material: abajur din plastic și cadru decorativ
- tip soclu: E14/max 13 W, becul nu este inclus
- alimentare: 230 V~/50 Hz
- dimensiune: 32,8 x 29,5 x 7,5 cm, cu cadru decorativ



VUK LC02

LUMINĂ AMBIENTALĂ CU LED, RGB

- schimbare culoare pe o scală largă de culori
- comandă prin atingere
- mod de luminare: o culoare continuă sau schimbarea culorii cu trecere
- 3 buc LED-uri cu schimbarea culorii
- timp de funcționare: cca. 6-7 ore
- alimentare: acumulator 5 V~/350 mAh, cablu de încărcare USB, inclus
- dimensiuni: Ø7,5 x 8,5 cm



PDV 02

LAMPĂ DECOR DIN PORȚELAN, CARUSEL

- material: porțelan
- tip dulie: E14/max 6 W LED, becul nu este inclus
- poate fi utilizat doar cu bec LED tip lumânare, cu o putere de max. 6 W!
- alimentare: 230 V~/50 Hz
- lungime cablu de alimentare: 165 cm, comutator pe fir
- dimensiune: Ø13,5 x 21 cm / 656 g



PM 01/BG

LUMINĂ AMBIENTALĂ, URSULEȚ DIN PLUȘ

- lumină ambientală cu LED-uri multicolore, cuplabilă
- 8 buc LED-uri multicolore
- pluș moale, atingere mățăsoasă
- decor și lumină directoare într-un singur produs
- seara ajută copiii să adoarmă
- poate fi utilizat și pe post de pernă
- alimentare: 3 x baterii 1,5 (AA), nu sunt incluse
- dimensiune: 30 x 45 x 16 cm

VIDEO



LED ZOO

BRELOC CU LED ȘI FIGURINĂ

- fabricat din plastic de calitate
- execuție cu design special
- efect sonor și luminos
- alimentare: 3 x 1,5 V (LR1130), incluse
- 12 buc/display

Disponibil doar în display!



LED ANIMALS

BRELOC CU LED ȘI FIGURINĂ

- fabricat din plastic de calitate
- execuție cu design special
- efect sonor și luminos
- alimentare: 3 x 1,5 V (LR1130), incluse
- 12 buc/display

Disponibil doar în display!



Tehnică de siguranță

DPV 270

VIDEO INTERFON COLOR

POATE FI EXTINS LA UN SISTEM DE SIGURANȚĂ VERSATIL

- ecran 7" (17,5 cm) extraplăt și unitate exterioară cu cameră
- opțiuni de extindere: 2 buc unități exterioare cu cameră, 3 buc unități interioare cu monitor, 2 buc camere supraveghere, 2 buc senzori deschidere, ieșire tv*
- **deschidere rapidă, comodă, sigură și igienică a ușii pentru membrii familiei**
- **5+2 buc chei de proximitate (tag) pentru deschiderea fără contact****
- **efectuează fotografie sau video despre vizitator**
- posibilitate de înregistrare automată sau manuală
- memorie extensibilă cu cartelă microSD (nu este inclusă)
- **volum și durată semnal sonor reglabil în funcție de perioada zilei**
- InterCom: funcție de telefon casnic între unitățile interioare
- butoane tactile luminate sub ecran
- unitate exterioară cu montare pe peretele exterior
- mod de cameră de noapte cu LED-uri ascunse, infraroșii
- buton sonerie luminat și panou frontal din aluminiu
- melodie sonerie selectabilă la fiecare unitate în parte (12)
- funcție de vizor, cu posibilitate de captare imagine sau video
- deschidere în cazul utilizării unei yale electrice de exterior (opțional)
- **reglare sensibilitate microfon și volum de vorbire**
- reglare luminozitate, claritate, culoare și volum la monitor
- conexiune pe 4-fire între unități
- **limbile meniului grafic: EN, HU, SK, CZ, CN**
- accesorii: cadru de protecție ploaie, suport de perete, cablu de conectare (~10 m), adaptor de rețea, accesorii pentru montaj, 7 buc chei de proximitate RFID (cod produs: DPV 270RFID)
- alimentare: adaptor de rețea, inclus
- unitate exterioară / interioară: ~80 x 160 x 30 mm / 180 x 180 x 20 mm

*detalii în manualul de utilizare

**în cazul utilizării unei yale electrice



DPV 270B

MONITOR DE INTERIOR PENTRU EXTENSIA DPV 270

- posibilități de extensie la setul DPV 27 și DPV 270: 2 buc unități exterioare cu cameră și 3 buc unități interioare cu monitor
- **7" (17,5 cm) monitor extra plat**
- efectuează fotografie sau video despre vizitator
- posibilitate de înregistrare automată și manuală
- memorie cu posibilitate de extindere prin cartelă microSD (nu este inclusă)
- reglare volum și durată semnal sonor în funcție de perioada zilei
- InterCom: funcție telefon casnic între unitățile interioare
- **butoane tactile luminate sub ecran**
- funcție vizor cu posibilitate de efectuare fotografie sau video
- deschidere yală electrică, dacă există (opțional)
- reglare luminozitate monitor, claritate, culoare, volum
- conexiune prin cablu cu 4 fire între unități
- limbile meniului grafic: EN, HU, SK, CZ, CN
- **accesorii: suport de perete, adaptor de rețea, conectori pentru extensie, accesorii de montaj**
- alimentare: adaptor de rețea, inclus
- dimensiuni: ~180 x 180 x 20 mm



DPV 270K

CAMERĂ DE EXTERIOR PENTRU EXTENSIA DPV 270

- posibilități de extensie la setul DPV 27 și DPV 270: 2 buc unități exterioare cu cameră și 3 buc unități interioare cu monitor
- efectuează fotografie sau video despre vizitator
- posibilitate de înregistrare automată și manuală
- **unitate exterioară cu montare pe exteriorul peretelui (IP44)**
- mod de noapte cu LED-uri infraroșii ascunse
- **buton sonerie luminată și panou frontal din aluminiu**
- deschidere yală electrică, dacă există (opțional)
- reglare sensibilitate microfon și volum vorbire
- conexiune prin cablu cu 4 fire între unități
- **accesorii: cadru de protecție ploaie, cablu de conectare (~10 m), accesorii de montaj**
- alimentare: din monitorul DPV 270 (+12 V)
- dimensiuni: ~80 x 160 x 30 mm



DPV 270RFID

SET CHEI DE PROXIMITATE (TAG) VIDEO-INTERFON DPV 270

- **5 buc albastru (USER) pentru deschidere**
- **1 buc roșu (CLEAN) pentru ștergerea simultană a tuturor cheilor din sistem**
- **1 buc galben (ADD) pentru adăugarea de chei albastre**
- RFID 125 kHz / max. 10-30 mm
- cheile pierdute sau deteriorate pot fi înlocuite
- până la 24 de chei pot fi asociate la sistem



DPV WIFI 100

**VIDEO - INTERFON SMART
DETECTOR DE MIȘCARE CU LUMINĂ CU SONERIE FĂRĂ FIR**



- 5în1: **interfon video + alarmă silențioasă + cameră de supraveghere + sonerie fără fir + lumină de noapte cu senzor de mișcare**
- interfon **complet fără fir** (nu necesită cablu de internet și nici cablu de alimentare pentru mai multe luni de funcționare între încărcări)
- acces de la distanță la internet de oriunde din lume
- buton de sonerie prietenos pentru vizitatori, **care se aprinde la apropiere**
- modul de alarmă cu sensibilitate variabilă și detectare a mișcării, care face automat o fotografie și trimite un mesaj
- **vizualizare live continuă** ca o cameră de securitate, de exemplu, atunci când este amplasată pe mobilă
- unghi larg de vizualizare pentru a monitoriza zone mari
- **iluminare nocturnă** cu LED-uri infraroșii ascunse
- trecerea automată la modul alb-negru mai sensibil în întuneric
- poate fi făcut manual o **fotografie sau o înregistrare video a vizitatorului**
- calitatea imaginii SD sau HD 1080p selectabilă
- avertizare de baterie descărcată și conexiune internet deconectată
- **sonerie fără fir inclusă cu melodie reglabilă, semnal luminos și lumină de detectare a mișcării** (rază de acțiune de ~35m în spații deschise)
- dreptul de utilizare de la distanță poate fi împărțită între membrii familiei
- platforma TUYA este compatibilă cu telefoanele mobile Android și iOS
- extensibil cu funcție de asistent vocal (Google Home, Amazon Echo)
- 2 opțiuni de alimentare: acumulator înglobat, schimbabil sau pregătit pentru conectarea la adaptor de rețea (nu este inclus)
- încărcarea interfonului: de la priză microUSB (opțiune: adaptor SA 24USB)
- **timp de încărcare / funcționare estimată: ~5 ore / ~3 luni**
- alimentarea soneriei: de la priză microUSB (opțional: adaptor SA 24USB)
- extensibil cu un card microSD (128GB, Class10+, nu este inclus)
- IP54 rezistent la praf și la apă
- accesorii: capac de ploaie, 2buc cablu de conectare microUSB, suporturi de montare
- interfon / sonerie: 50 x 124 x 42 mm / Ø73 x 27mm



Toate mărcile comerciale și denumirile comerciale sunt proprietatea proprietarilor respectivi. Serviciile furnizate de terțe părți nu pot fi garantate.

DPV 26

VIDEO-INTERFON

- **monitor LCD color, ultra slim 7" (17,5 cm)**
- utilizare confortabilă fără receptor
- **unitatea exterioară** poate fi montată pe perete, **cu cadru de protecție împotriva ploii**
- buton sonerie LED cu lumină albastră
- **funcție nocturnă** pentru camera video cu LED infraroșu ascuns
- selectare melodii pentru sonerie (16 feluri)
- funcție vizor
- **deschidere yală în cazul în care se utilizează yală electrică externă (opțional)**
- **reglare sensibilitate microfon și volum convorbire**
- luminozitate monitor, claritate imagine ajustabilă, volum reglabil
- **conexiune cu 4 fire** între unitățile exterioare și interioare
- accesorii: cadru pentru protecție împotriva ploii, cablu pentru conectare (cca. 9 m), cadru suport perete metalic, adaptor de rețea, șuruburi
- alimentarea unității exterioare/interioare: din monitor/adaptor de rețea (12 V= /1 A)
- dimensiune unitate exterioară/interioară: 40 x 119 x 30 mm / 182 x 134 x 19 mm



DP 22

SET INTERFON

- **unitate exterioară pentru montare în exterior**
- cu conexiune cu două fire, **ideal în locul soneriilor vechi**
- construcție estetică și robustă din aluminiu
- poate fi utilizat cu sau fără **cadru de protecție împotriva ploii**
- placă de nume iluminată cu LED-uri
- unitatea interioară poate fi montată pe mobilă sau pe perete
- **volum reglabil al sunetului sonor**
- posibilitate de deschidere a yalei (yala nu este inclusă)
- distanța de operare pentru 50 m / cu cablu 1 mm² (nu este inclus)
- electronică de deschidere a porții fără sursă de alimentare externă (12V / 200 mA)
- protecție la apă: IP23
- alimentare: cablu de conectare la rețea (230~V / 50 Hz)



DP 012

SET INTERFON CU FIR PENTRU 2 LOCUINȚE

- două unități interioare și o unitate exterioară
- sistem interfon de poartă cu **două fire**
- transfer sonor de calitate excelentă între cele 2 unități
- **post exterior metalic, încastrabil**, cu 2 plăci de nume
- **sistem electronic de deschidere a porții fără alimentare suplimentară**
- plăci de nume schimbabile, iluminate cu LED roșu
- ușor de pus în funcțiune: cablurile se fixează cu șuruburi
- posturile interioare se pot așeza orizontal sau se pot monta pe perete
- alimentare: 230V~/50 Hz
- dimensiuni: 87 x 227 x 45 mm / 200 x 116 x 55 mm

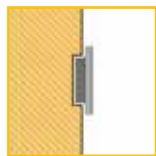

DP 02

SET INTERFON CU FIR

- sistem interfon de poartă cu **două fire**
- transfer sonor de calitate excelentă între cele 2 unități
- **post exterior metalic, încastrabil**
- **sistem electronic de deschidere a porții fără alimentare suplimentară**
- plăci de nume schimbabil, iluminat cu LED roșu
- ușor de pus în funcțiune: cablurile se fixează cu șuruburi
- postul interior se poate așeza orizontal sau se poate monta pe perete
- alimentare: 230V~/50 Hz
- dimensiuni: 87 x 227 x 45 mm / 200 x 116 x 55 mm

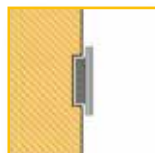

DP 01

SET INTERFON CU FIR

- sistem interfon de poartă cu **două fire**
- transfer sonor de calitate excelentă între cele două unități
- **sistem electronic de deschidere a porții fără alimentare suplimentară**
- ușor de pus în funcțiune: cablurile se fixează cu șuruburi
- postul interior se poate așeza orizontal sau se poate monta pe perete
- alimentare: 230V~/50 Hz
- dimensiuni: 87 x 227 x 45 mm / 73 x 100 x 36 mm



DC915NG

SONERIE FĂRĂ FIR

- raza de acțiune: **max. 200 m**
- volum: max 90 dB, 11 melodii
- temporizare mod silențios: 3, 6, 9, 12 ore
- **ramă iluminată cu LED, efect stroboscop**
- **semnalizare luminoasă cu LED la apel**
- volum reglabil
- **buton de apel cu protecție IP55**
- frecvență: 868 MHz
- **alimentare sonerie: 4 x baterii 1,5 V (LR14)**, nu sunt incluse
- **alimentare buton: 1 x baterie 3 V (CR2032)**, inclusă
- dimensiuni: 125 x 125 x 40 mm



DC515NP2

SONERIE FĂRĂ FIR

- raza de acțiune: **max. 150 m** • volum: max 84 dB, 9 melodii • blocare sunet cu temporizare: 3, 6, 9, 12 ore • **lumină discretă HALO pe ramă și LED puternic de semnalizare** • un buton se poate conecta la multiple sonerii și la o sonerie se pot conecta mai multe butoane • **buton cu protecție IP55** • frecvență: 868 MHz • **alimentare sonerie: 230V~/50Hz**
- **alimentare buton: 1 x baterie 3 V (CR2032)**, inclusă • culoare: alb • dimensiuni: 70 x 70 x 76,5 mm



DC515N

SONERIE FĂRĂ FIR

- raza de acțiune: **max. 150 m** • volum: max 84 dB, 9 melodii • blocare sunet cu temporizare: 3, 6, 9, 12 ore • **lumină discretă HALO pe ramă și LED de semnalizare puternic** • un buton se poate conecta la multiple sonerii și la o sonerie se pot conecta mai multe butoane • **buton cu protecție IP55** • frecvență: 868 MHz • **alimentare sonerie: 3 x baterii 1,5 V (AA) LR6**, nu sunt incluse • **alimentare buton: 1 x baterie 3 V (CR2032)**, inclusă • culoare: alb • dimensiuni: unitate interioară: 70 x 70 x 42,5 mm buton: 70 x 30 x 15 mm



DC313NP2

SONERIE FĂRĂ FIR

- raza de acțiune: **max. 150 m** • volum: max 84 dB, 6 melodii • **semnalizare luminoasă cu LED** la apel
- volum reglabil • **buton de apel cu protecție IP55**
- frecvență: 868 MHz • **alimentare sonerie: 230 V~/ 50 Hz** • **alimentare buton: 1 x baterie 3 V (CR2032)**, inclusă
- dimensiuni: 110 x 70 x 40 mm



DC311NP2

SONERIE FĂRĂ FIR

- raza de acțiune: **max. 150 m** • volum: max 80 dB, 4 melodii • **buton de apel cu protecție IP55** • frecvență: 868 MHz • **alimentare sonerie: 230 V~/ 50 Hz**
- **alimentare buton: 1 x baterie 3 V (CR2032)**, inclusă
- dimensiuni: 110 x 70 x 40 mm



DC313N

SONERIE FĂRĂ FIR

- raza de acțiune: **max. 150 m**
- volum: max 84 dB, 6 melodii
- **semnalizare luminoasă cu LED** la apel
- volum reglabil
- **buton de apel cu protecție IP55**
- frecvență: 868 MHz
- **alimentare sonerie: 4 x baterii 1,5 V (AA) LR6**, nu sunt incluse
- **alimentare buton: 1 x baterie 3 V (CR2032)**, inclusă
- dimensiuni: 110 x 70 x 40 mm



DC311N

SONERIE FĂRĂ FIR

- raza de acțiune: **max. 150 m**
- volum: max 80 dB, 4 melodii
- **buton de apel cu protecție IP55**
- frecvență: 868 MHz
- **alimentare sonerie: 4 x baterii 1,5 V (AA) LR6**, nu sunt incluse
- **alimentare buton: 1 x baterie 3 V (CR2032)**, inclusă
- dimensiuni: 110 x 70 x 40 mm



DGP711

BUTON PENTRU SONERIE HONEYWELL

- exclusiv pentru soneriile Honeywell care încep cu DC
- raza de acțiune RF în câmp deschis: 200 m
- frecvență de operare: 868 MHz
- protecție IP55
- alimentare: baterie CR2032, inclusă
- dimensiuni: 42 x 42 x 18,5 mm



DGP311

BUTON PENTRU SONERIE HONEYWELL

- exclusiv pentru soneriile Honeywell care încep cu DC
- raza de acțiune RF în teren deschis: 200 m
- frecvență de utilizare: 868 MHz
- protecție IP55
- alimentare: baterie CR2032, inclusă
- dimensiune: 30 x 70 x 16 mm



DB 1601DC

SONERIE FĂRĂ FIR

- raza de acțiune pe teren deschis: **cca. 160 m**
- 60 de melodii clasice
- sunet polifonic, plăcut
- **volum reglabil în 3 trepte plus mute**
- semnal luminos comutabil
- alimentare sonerie: 3 baterii de 1,5 V (AA), nu sunt incluse
- alimentare buton: 1 x baterie de 3 V (CR2032), inclusă
- dimensiuni buton / sonerie: 35,3 x 65,4 x 17 mm / 80,6 x 80,2 x 32,8 mm



DB 1001DC

SONERIE FĂRĂ FIR

- raza de acțiune pe teren deschis: **cca. 100 m** • sunet polifonic, plăcut • 8 melodii variate, cunoscute • **potrivit și pentru avertizor personal** • protecție puternică la interferențe • **codare unică cu funcție de învățare** • semnal luminos albastru deodată cu semnalul sonor • **buton cu protecție IP44** • 256 coduri digitale disponibile
- frecvența de funcționare: 433,92 MHz • alimentare sonerie: 2 x baterii 1,5 V (AA), nu sunt incluse • alimentare buton: 1 x baterie 3 V (CR2032), inclusă • dimensiuni: 60 x 98 x 32 mm



DB 1030DC

SONERIE FĂRĂ FIR

- **rază de acțiune pe teren deschis: cca. 100 m** • codare personalizată cu funcție de învățare • **36 melodii cu stil variat** • frecvența de funcționare 433,92 MHz • pot fi învățate până la 8 butoane simultan • **protecție ridicată la interferențe cu alte sonerii** • alimentare buton: 1 baterie tip buton 3 V (CR2032), inclusă • alimentare sonerie: 3 x baterii 1,5V (AA) (LR6), nu sunt incluse • dimensiuni: 70 x 94 x 30 mm



DB 0630DC

SONERIE FĂRĂ FIR

- raza de acțiune pe teren deschis: **cca. 60 m**
- sunet polifonic, plăcut
- **32 melodii variate, cunoscute**
- semnal luminos cu LED roșu, la acționarea soneriei
- frecvența de funcționare: 433,92 MHz
- alimentare: buton: 1 x baterie 12 V (LR 23A), inclusă sonerie: 2 x baterii 1,5 V (AA), nu sunt incluse
- dimensiuni: 70 x 105 x 26 mm



DBK 1500AC

SONERIE FĂRĂ FIR ȘI FĂRĂ BATERII

- NICIODATĂ NU ESTE NECESARĂ BATERIE, FUNCȚIONARE FIABILĂ ȘI ÎN FRIG
- **36 melodii cu stil variat** • sunet polifonic, plăcut • **nivel sonor reglabil, 4+1 trepte** • alarmă silențioasă cu semnal luminos • **rază de acțiune pe teren deschis: cca. 150 m** • frecvența de funcționare 433,92 MHz • codare personalizată cu funcție de învățare • protecție ridicată la interferențe cu alte sonerii • alimentare sonerie: 230 V~ / 50 Hz • alimentare buton: **energie cinetică** • dimensiuni: 80 x 75 x 25 mm



DBK 1000AC

SONERIE FĂRĂ FIR ȘI FĂRĂ BATERII

- NICIODATĂ NU ESTE NECESARĂ BATERIE, FUNCȚIONARE FIABILĂ ȘI ÎN FRIG
- **funcție de învățare: se pot lega min 20 butoane de apel ori sonerii** • **20 melodii variate** • sunet plăcut, polifonic • **volum reglabil în 3 trepte** • LED albastru pentru semnalizarea funcționării • semnal luminos la acționarea soneriei • lumină directoare permanentă • **rază de acțiune pe teren deschis: cca. 100 m** • frecvența de funcționare: 433,92 MHz • codare unică cu funcție de învățare • protecție ridicată la interferențe cu alte sonerii • alimentare sonerie: 230 V~ / 50 Hz / 0,9 W • alimentare buton de apel: **energie cinetică** • dimensiuni: 75 x 125 x 27 mm



DB 2100AC

SONERIE FĂRĂ FIR

• raza de acțiune pe teren deschis: **cca. 200 m** • sunet polifonic, plăcut • 36 melodii cu stil variat • **volum reglabil în 5 trepte** • **semnal luminos intermitent și sonor simultan** • lumină LED albastre pentru semnalizare stare baterie • unități codate individual • frecvența de funcționare: 433,92 MHz • alimentare buton: baterie 1 x 12 V (LR23A), inclusă; sonerie: 230 V~ / 50 Hz / 0,9 W • dimensiuni: 80 x 76 x 23 mm



DB 102AC

SONERIE FĂRĂ FIR

• raza de acțiune pe teren deschis: **cca. 100 m** • 36 melodii cu stil variat • sunet polifonic, plăcut • volum reglabil în 4 trepte • **semnal luminos cu LED-uri albastre** • **buton de apel cu protecție la praf și apă, IP44** • codat individual • frecvența de funcționare: 433,92 MHz • alimentare: buton: baterie 1 x 12 V (LR23A), inclusă; sonerie: 230 V~ / 50 Hz / 1 W • dimensiuni: 60 x 90 x 30 mm



DB 1000AC

SONERIE FĂRĂ FIR

- raza de acțiune pe teren deschis: **cca. 100 m**
- elegant, mic, în stil minimalist
- 38 melodii clasice, plăcute, cunoscute
- sunet polifonic, plăcut
- **volum reglabil în 4 trepte**
- cerc LED albastru, cu lumină intermitentă la acționarea soneriei
- **indicator luminos activ în mod silențios**
- codare unică cu funcție de învățare
- o sonerie poate funcționa cu 4 butoane
- protecție ridicată la interferențe cu alte sonerii
- memorie în caz de pană de curent
- **buton cu protecție la apă: IP44**
- frecvența de funcționare 433,92 MHz
- alimentare: buton: 1 baterie tip buton 3 V (CR2032), inclusă
sonerie: 230 V~ / 50 Hz / 0,3 W
- dimensiuni: Ø50 x 41 mm



DB 1031AC

SONERIE FĂRĂ FIR

- raza de acțiune pe teren deschis: **cca. 100 m**
- **volum reglabil în 3 trepte**
- codare personalizată cu funcție de învățare
- 36 melodii cu stil variat
- frecvența de funcționare 433,92 MHz
- **pot fi învățate până la 8 butoane simultan**
- protecție ridicată la interferențe cu alte sonerii
- alimentare buton: 1 baterie tip buton 3 V (CR2032), inclusă
alimentare sonerie: 230 V~ / 50 Hz / 0,5 W
- dimensiuni: 94 x 70 x 30 mm



DB 442

SONERIE FĂRĂ FIR

• raza de acțiune pe teren deschis: **cca. 100 m** • **poate fi utilizat cu maxim 4 butoane de apel** • 256 de coduri digitale diferite • **buton cu protecție IP44** • unități codate individual • **setările rămân chiar și în caz de pană de curent** • frecvența de funcționare: 433,92 MHz • potențiomtru • **priză de rețea încorporată** pentru conectarea altor aparate, max. 13 A • LED de semnalizare funcționare în unitatea interioară • alimentare: buton: 1 x baterie tip buton 3 V (CR2032), inclusă; sonerie: 230 V~/50 Hz • dimensiuni: 70 x 125 x 40 mm



DBS 1501AC

SET SONERIE FĂRĂ FIR

- raza de acțiune pe teren deschis: **cca. 150 m** • două sonerii care funcționează fără baterii • 36 melodii variate, cunoscute • sunet polifonic, plăcut • volum reglabil în 4 trepte • LED-uri albastre de semnalizare • semnal luminos intermitent la acționarea soneriei • codare individuală cu funcție de învățare • o sonerie poate funcționa cu până la 4 butoane • protecție puternică față de alte sonerii • frecvența de funcționare: 433,92 MHz
- alimentare buton: baterie LR23A (12V), inclusă • alimentare sonerie: 230V~/50Hz/0,3W
- dimensiune: 50 x 100 x 35 mm



DBS 1001DC

SET SONERIE FĂRĂ FIR

- 2 sonerii + 1 buton • raza de acțiune pe teren deschis: **cca. 100 m** • sunet polifonic, plăcut • 8 melodii variate, cunoscute • potrivit și pentru avertizor personal • codare unică cu funcție de învățare • semnal luminos albastru deodată cu semnalul sonor • buton cu protecție IP44 • 256 coduri digitale disponibile • frecvența de funcționare: 433,92 MHz
- alimentare sonerie: 2 x baterii 1,5 V (AA) pe sonerie, nu sunt incluse • alimentare buton: 1 x baterie 3 V (CR2032), inclusă • dimensiuni: 60 x 98 x 32 mm



D 6

SONERIE MELODICĂ CU FIR

- posibilitate de comandă de la butonul soneriei existente
- 8 melodii diferite
- alimentare: 2 x baterii 1,5 V (AA), nu sunt incluse
- dimensiuni: 98 x 155 x 38 mm



DBP 03

BUTON PENTRU SONERIE FĂRĂ FIR

- pentru înlocuirea butoanelor de sonerie pierdute, defecte sau instalarea unui buton suplimentar
- nu se suprapune cu alte tipuri de sonerie
- rază de acțiune pe teren deschis: **cca. 200 m**
- 256 coduri digitale distincte
- buton cu protecție IP44
- frecvența: 433,92 MHz
- DB 108, DB 118, DB 128, DB 208, DB 218, DB 228, DB 268, DB 442, DBS 1001DC, DB 1001DC, DB 1002AC, DB 1501AC, DB 1502DC, DB 1503AC
- alimentare buton: 1 baterie 3 V (CR2032), inclusă
- dimensiune: 27 x 76 x 16 mm



cod produs	alimentare buton	alimentare sonerie	protecție buton la apă	număr butoane care pot fi folosite deodată	raza de acțiune pe teren deschis	frecvența de funcționare
DC915NG	1 x baterie buton 3 V (CR2032)	4 x baterie 1,5 V (C) (LR14)	IP55	6	cca. 200 m	868 MHz
DC 515NP2	1 x baterie buton 3 V (CR2032)	230 V~/50 Hz	IP55	4	cca. 150 m	868 MHz
DC515N	1 x baterie buton 3 V (CR2032)	3 x baterii 1,5 V (AA)	IP55	4	cca. 150 m	868 MHz
DC313NP2	1 x baterie buton 3 V (CR2032)	230 V~/50 Hz	IP55	4	cca. 150 m	868 MHz
DC311NP2	1 x baterie buton 3 V (CR2032)	230 V~/50 Hz	IP55	2	cca. 150 m	868 MHz
DC313N	1 x baterie buton 3 V (CR2032)	4 x baterii 1,5 V (AA) (LR6)	IP55	4	cca. 150 m	868 MHz
DC311N	1 x baterie buton 3 V (CR2032)	4 x baterii 1,5 V (AA) (LR6)	IP55	2	cca. 150 m	868 MHz
DBK 1500AC	fără baterii, energie cinetică	230 V~/50 Hz	rezistență ridicată la apă	1	cca. 150 m	433,92 MHz
DBK 1000AC	fără baterii, energie cinetică	230 V~/50 Hz	rezistență la apă	20	cca. 100 m	433,92 MHz
DB 2100AC	1 x baterie 12 V (LR23)	230 V~/50 Hz	montare în loc ferit	10	cca. 200 m	433,92 MHz
DBS 1501AC	1 x baterie 12 V (LR23)	230 V~/50 Hz	montare în loc ferit	4	cca. 150 m	433,92 MHz
DB 102AC	1 x baterie 12 V (LR23)	230 V~/50 Hz	IP44	4	cca. 100 m	433,92 MHz
DB 1000AC	1 x baterie buton 3 V (CR2032)	230 V~/50 Hz	IP44	4	cca. 100 m	433,92 MHz
DB 1031AC	1 x baterie buton 3 V (CR2032)	230 V~/50 Hz	IP44	8	cca. 100 m	433,92 MHz
DB 442	1 x baterie buton 3 V (CR2032)	230 V~/50 Hz	IP44	4	cca. 100 m	433,92 MHz
DB 1030DC	1 x baterie buton 3 V (CR2032)	3 x baterii 1,5 V (AA) (LR6)	IP44	8	cca. 100 m	433,92 MHz
DBS 1001DC	1 x baterie buton 3 V (CR2032)	2 x baterii 1,5 V (AA)	IP44	4	cca. 100 m	433,92 MHz
DB 1001DC	1 x baterie buton 3 V (CR2032)	2 x baterii 1,5 V (AA)	IP44	4	cca. 100 m	433,92 MHz
DB 0620DC	1 x baterie 12 V (LR23)	2 x baterii 1,5 V (AA)	montare în loc ferit	necodat, extensibil	cca. 60 m	433,92 MHz
D 6	cablu 2-fir, nu este inclusă	2 x baterii 1,5 V (AA)	nu este inclusă	nelimitat	nelimitat	cu fir

HSK 140

CAMERĂ FALSĂ PENTRU EXTERIOR CU LAMPĂ

- aspect realist și modern al camerei
- **lumina roșie intermitentă**
- **lampă cu LED dublu**, lumină albă
- **cu senzor de lumină și de mișcare**
- lumina se aprinde în întuneric atunci când este detectată mișcare
- sperie străinii și vă ajută să vă deplasați și să găsiți gaura cheii
- rotire și poziționare versatilă
- pentru utilizare în **interior și exterior**
- rezistentă la apă (IP44)
- alimentare: baterii 3 x AAA (1,5 V), nu sunt incluse
- inclus: set de șuruburi
- dimensiuni: Ø70 x 143 mm / 120 g



HSK 130

CAMERĂ FALSĂ, CU ALIMENTARE SOLARĂ

- DATORITĂ ÎNCĂRCĂRII SOLARE NU NECESITĂ ÎNLOCUIREA FRECVENTĂ A BATERIEI, IDEAL PENTRU MONTARE LA ÎNĂLȚIME*
- aspect realist de cameră de supraveghere
 - **pentru utilizare în exterior**, protecție la apă (IP44)
 - stabil, masiv
 - **camera se poate rabata și roti**
 - multiple moduri de prindere pe suprafețe orizontale și verticale
 - **LED roșu cu clipire continuă**
 - punerea în funcțiune durează câteva minute
 - alimentare: 2 x **acumulatori reîncărcabili** AA 1,5 V, nu sunt incluși
 - accesorii: set șuruburi, dibluri
 - dimensiuni: 230 x 215 x 70 mm
- *panoul solar încarcă cei 2 buc acumulatori AA, care se achiziționează separat



HSK 110

CAMERĂ FALSĂ PENTRU EXTERIOR

- formă de cameră reală
- utilizare în **exterior** și interior
- prindere oscilo-batantă
- **LED roșu cu lumină intermitentă continuă**
- alimentare: 2 x baterii 1,5 V (AA), nu sunt incluse
- dimensiuni: 230 x 170 x 85 mm



HSK 120

CAMERĂ FALSĂ TIP DOME

- formă de cameră dome reală
- **LED roșu, clipire continuă**
- pornire/ oprire simplă
- poate fi montată ușor și rapid
- alimentare: 2 x baterii 1,5 V (AA), nu sunt incluse
- dimensiuni: Ø116 x 70 mm



HSS 110

ALARMĂ-SIRENĂ FALSĂ PENTRU EXTERIOR

- **aspect de sireună realistă**
- pentru exterior și interior
- **protecție la apă** (IP44)
- construcție stabilă, masivă
- **vizibilitate clară și de la distanță, LED roșu lumină intermitentă continuă**
- poate fi instalat în câteva minute
- alimentare: baterii 3 x 1,5 V (AA), nu sunt incluse
- dimensiuni: 200 x 280 x 95 mm





HSB 120 R

SENZOR DE ACCES FĂRĂ FIR, CU TELECOMANDĂ

- la orice mișcare din raza de acoperire a senzorului de mișcare (PIR) aparatul emite un semnal sonor și luminos
- localizare mișcare: pe orizontală în 110°, 5-6 m
- raza de acțiune radio 433,92 MHz **pe teren deschis max. 120 m**
- **telecomandă inclusă (ON - OFF)**
- punerea în funcțiune este simplă
- **senzorul de mișcare se poate utiliza și în exterior (IP44)**
- șuruburi și dibluri incluse
- alimentare: senzor de mișcare PIR: 3x baterii 1,5 V (AAA), nu sunt incluse
unitate interioară: 3x baterii 1,5 V (C), nu sunt incluse
telecomandă: 1x baterie 12 V (23A), inclusă
- dimensiune: 90 x 140 x 45 mm / 65 x 95 x 33 mm



HS 11

SEMNALIZARE INTRARE CU SUPTOR DE PERETE

- emite semnale sonore în cazul intrării în raza de acțiune a sistemului (ding-dong)
- raza de acțiune: 4-5 m
- **reglabil la 120°, cu ajutorul suportului de perete**
- volum reglabil, posibilitate de decuplare
- posibilitate de racordare la adaptor de rețea
- alimentare:
4 x 1,5 V (AA), nu sunt incluse;
adaptor 6 V[~]/300 mA, nu este inclus
- dimensiune: 83 x 110 x 50 mm,
suport: 83 x 40 x 35 mm



HS 21

SENZOR / ALARMĂ LA DESCHIDEREA UȘII ȘI A FERESTREI

- emite semnal sonor în cazul deschiderii ușii sau ferestrei
- **2 funcții:** Chime: **semnalizare** ding-dong;
ALARM: **alarmare** (100 dB)
- fixare prin autoadeziv, aflat pe spatele aparatului
- se poate decupla
- alimentare: 3 x baterii 1,5 V (AG13), incluse
- dimensiuni: 59 x 98 x 26 mm



SZ 3-1

SIRENĂ

- **sirenă clasică, "un ton"**
- difuzor DOME
- tensiune: 6 - 15 V[~]
- putere (W) : 20 W
- volum (dB) : 108 dB
- Ø87 x 104 mm
- înălțime (cu talpă): 112 mm



SZ 1-1

SIRENĂ

- semnal sonor continuu
- difuzor PIEZO
- tensiune: 6 - 16 V[~]
- putere (W) : 20 W
- volum (dB) : 100 dB
- 45 x 40 x 60 mm
- înălțime (cu talpă): 57 mm



Z 2

BUZZER

- semnal sonor continuu
- difuzor PIEZO
- tensiune: 1,5 - 12 V[~]
- volum: 85 dB / 30 cm
- Ø22 x 10 mm



Confortul de acasă



HCW 01

STAȚIE METEO CU EMIȚĂTOR EXTERN

• **prognoză meteo cu simboluri** • fazele Lunii • format de timp 12/24 ore • alarmă deșteptare cu funcție Snooze • emițător 433,92 MHz pentru temperatura și umiditatea exterioară, cu o rază de acțiune de max. 60 m pe teren deschis • recepție de la max. 3 buc senzori externi (1 buc inclus; HCKK 10) • **temperatură și umiditate interior-exterior** • afișare tendință temperatură • afișare valori maxime și minime • montat pe perete sau poate fi așezat pe o masă • instalare ușoară • alimentare stație meteo: 2 x 1,5 V (AAA) baterii, nu sunt incluse • alimentare emițător extern: 2 x 1,5 V (AA) baterii, nu sunt incluse • dimensiune: 7,6 x 12,8 x 2,1 cm



HCW 25

STAȚIE METEO CU EMIȚĂTOR EXTERN

• **ecran LCD alb, negativ** • simboluri iconografice aferente prognozelor meteorologice • **temperatură și umiditate interioară** • **temperatură și umiditate exterioară**, cu emițător fără fir • emițător de 433,92 MHz pt. temperatură și umiditate, raza de acțiune 60 m pe teren deschis • **stația meteorologică poate recepționa 3 emițători externi**, 1 buc este inclus (HCKK 08) • afișare trend temperatură • **ceas digital, calendar** • format de afișare 12/24 ore • **două deșteptări**, funcție de ațipire cu lungime reglabilă (3 - 20 minute) • **limite alarmă temperatură** interior, exterior • punere în funcțiune facilă • alimentare: stație meteorologică: adaptor de rețea inclus, sau 3 x baterii 1,5 V (AAA), nu sunt incluse; senzor extern: 2 x baterii 1,5 V (AAA), nu sunt incluse • dimensiuni: 21 x 13,8 x 2,2 (6) cm
Acest dispozitiv este adecvat pentru utilizarea în statele Uniunii Europene.



HCKK 10

SENZOR EXTERN PENTRU STAȚIE METEO HCW 01

- senzor extern temperatură și umiditate de 433,92 MHz
- raza de acțiune max. 80 m
- poate fi agățat pe perete sau așezat pe masă
- **3 canale selectabile**
- alimentare 2x baterii 1,5 V (AA), nu sunt incluse
- dimensiuni: 3,8 x 10 x 2,2 cm



HCKK 08

SENZOR EXTERN PENTRU STAȚIE METEO HCW 25

- senzor extern temperatură și umiditate de 433,92 MHz
- raza de acțiune max. 60 m
- montabil pe perete sau poziționabil pe masă
- **3 canale selectabile**
- alimentare: 2 x baterii 1,5 V (AAA), nu sunt incluse
- dimensiuni: 4,8 x 8,2 x 2,6 cm



Acest dispozitiv este adecvat pentru utilizarea în statele Uniunii Europene.

HC 11

TERMOMETRU FĂRĂ FIR PENTRU INTERIOR ȘI EXTERIOR, CU CEAS DEȘTEPTĂTOR

- emițător de 433,92 MHz pentru temperatura exterioară, **raza de acțiune de 60 m pe teren deschis**
 - poate comunica cu 1 emițător extern (HCKK 05, inclus)
 - afișare valori maxime și minime
 - interval de măsurare **în interior: -9 - +50 °C, în exterior: -20 - +60 °C**
 - format de afișare 12/24 ore
 - poate fi montat pe perete sau așezat pe masă
 - alimentare: 4 x baterii 1,5 V (AAA), nu sunt incluse
 - dimensiuni: 7,5 x 12,5 x 2 cm / 6 x 9,5 x 2,5 cm
- Aparatul eset adecvat pentru utilizare în statele Uniunii Europene.



HC 16

TERMO- ȘI HIGROMETRU

- afișare temperatura din interior (-10 - +50 °C)
- **afișare umiditatea din interior (RH 17% - 99%)**
- **afișare valori maxime și minime**
- format de timp 12/24 ore, data, zilele săptămânii
- poate fi agățat pe perete sau așezat pe masă
- alimentare: 2x baterii 1,5 V (AAA), nu sunt incluse
- dimensiuni: 9,2 x 8 x 2,5 cm



HC 12

TERMOMETRU CU FIR PENTRU INTERIOR ȘI EXTERIOR, CU CEAS

- interval de afișare **temperatură interioară**: -9 - +50 °C
- interval de afișare **temperatură exterioară**: -50 - +70 °C
- **lungime termometru cu fir tip sondă: 1,4 m**
- afișare valori maxime și minime
- format de afișare 12/24 ore, data
- poate fi montat pe perete sau așezat pe masă
- alimentare: 2 x baterii 1,5 V (AAA), nu sunt incluse
- dimensiuni: 7 x 12 x 2 cm



HC 13

TERMOMETRU ȘI HIGROMETRU CU CEAS DEȘTEPTĂTOR

- interval de afișare **temperatură interioară** (-9 - +50 °C)
- interval de afișare **umiditate interioară** (RH 20% - 90%)
- afișare valori maxime și minime
- format de afișare 12/24 ore, data, ziua
- **deșteptare cu funcție de ațipire (8 minute)**
- poate fi montat pe perete sau așezat pe masă
- alimentare: 2 x baterii 1,5 V (AAA), nu sunt incluse
- dimensiuni: 7,3 x 12,3 x 2,2 cm



HCKK 09

UNITATE EXTERIOARĂ PENTRU STAȚIE METEO HCW 28

- emițător 433,92 MHz pentru temperatura exterioară
- raza de acțiune max. 60 m
- montabilă pe perete sau poziționabilă pe mobilă
- **3 canale selectabile**
- **ecran LCD**
- alimentare: 2 x baterii 1,5 V (AAA), nu sunt incluse
- dimensiuni: 6 x 9,6 x 2,6 (5) cm



HCKK 04

SENZOR EXTERN PENTRU STAȚIE METEO HCW 21, HCW 26

- senzor exterior temperatură și umiditate de 433,92 MHz, rază de acțiune max. 60 m
- montabilă pe perete sau poziționabilă pe mobilă
- **3 canale selectabile**
- **afișor LCD**
- alimentare: 2 x baterii 1,5 V (AAA), nu sunt incluse

Acest dispozitiv este adecvat pentru utilizarea în statele Uniunii Europene.



LTC 05

DEȘTEPTĂTOR DIGITAL 3D CU LED

- ecran LED mare, cu înălțime de 128 mm
- vizibilitate perfectă ziua-noaptea
- lizibil și de la 50 de metri
- luminozitate cu reglare automată la condițiile de lumină din mediu
- reglarea manuală a luminozității pe arie largă
- ecran cu oprire de pe telecomandă, de ex. noaptea
- doi timpi de deșteptare simultan
- deșteptare cu sunet bip-bip puternic, timp de 1 minut
- format de timp 12 sau 24 ore
- afișare ora exactă, data și temperatura
- cronometru și timer
- toate funcțiile se pot controla și cu telecomanda
- așezare pe masă sau prindere pe perete
- memorie timp în cazul paniei de curent, baterie 3 V (CR2032), inclusă
- alimentare: adaptor de rețea cu USB și cablu de alimentare USB și cablu de conectare ~5,0 m, incluși
- dimensiune: 375 x 128 x 23 mm



LTC 04

DEȘTEPTĂTOR DIGITAL 3D, CU LED

- ecran LED alb 3D de 80 mm
- vizibilitate excelentă noaptea-zia
- lizibil chiar și de la 30 metri
- luminozitate reglabilă în trei trepte (20-70-100%)
- mod de noapte economic
- luminozitate reglabilă pe interval de timp
- format de timp 12 sau 24 de ore
- deșteptare cu sunet bip-bip, timp de 2 minute
- repetare programată de 5-60 de minute la deșteptare
- așezare pe masă sau pe perete
- baterie tip buton 3 V (CR2032) în cazul panilor de curent, inclusă
- alimentare: adaptor de rețea cu USB și cablu de alimentare USB ~1,8 m, incluse
- dimensiune: 235 x 100 x 25 mm



LTCR 02

CEAS DEȘTEPTĂTOR DIGITAL CU LED ȘI RADIO

- afișare ora exactă cu caractere de 30 mm
- ecran mare cu LED galben chihlimbar
- luminozitate reglabilă în trei trepte
- selecție deșteptare cu sunet bip-bip sau radio
- afișarea digitală a frecvenței radio
- memorie 10 posturi FM
- reglare manuală și automată
- mod de adormire, radio cu oprire temporizată
- reglarea electronică a volumului (0-15)
- 2 timpi de deșteptare concomitente, pe zi
- funcție de repetare deșteptare după 8 minute
- preschimbarea orei de vară/iarnă cu un singur buton
- memorie timp în caz de pană de curent cu 2 x baterii 1,5 V (AAA), nu sunt incluse
- alimentare: 230 V~, cablu de conectare
- dimensiune: 170 x 60 x 120 mm



LTCP 01

DEȘTEPTĂTOR DIGITAL LED, CU PROIECTOR

- proiecție continuă pe perete - 24 de ore, fără baterii, de pe rețea
- afișare ora exactă cu caractere de 46 mm
- ecran mare JUMBO cu LED
- selecție luminozitate în trei trepte
- proiector LED cu funcționare continuă, poate fi reflectat
- format de timp 24 de ore
- comenzi clare, ușor de utilizat
- 2 timpi de deșteptare concomitente, pe zi
- LED de semnalizare a deșteptării active
- deșteptare lungă cu sunet bip-bip
- funcție de repetare deșteptare după 8 minute
- preschimbarea orei de vară/iarnă cu un singur buton
- memorie timp în caz de pană de curent cu 2 x baterii 1,5 V (AAA), nu sunt incluse
- alimentare: 230 V~, cablu de conectare
- dimensiune: 202 x 90 x 52 mm



LTC 02

DEȘTEPTĂTOR DIGITAL CU LED

- afișare oră exactă 46 mm
- luminozitate reglabilă
- format de afișare 24 de ore
- deșteptare cu sunet sonor și funcție de amănare (9 minute)
- memorare oră cu baterie 9 V (6LR61), nu este inclusă
- alimentare: 230 V~ / 50 Hz
- dimensiune: 210 x 85 x 85 mm



LTC 03

DEȘTEPTĂTOR DIGITAL CU LED

- afișare ora exactă cu caractere de 15 mm
- ecran cu LED galben chihlimbar
- format timp: 24 ore
- deșteptare activă semnalizată cu LED
- deșteptare lungă cu sunet bip-bip
- funcție de deșteptare timp de 8 minute, cu repetare
- baterie 9 V (6LR61) pt. memorarea orei exacte în cazul panilor de curent, nu este inclusă
- alimentare: 230 V~, cablu de conectare
- dimensiune: 115 x 45 x 95 mm





OC 04

DEȘTEPTĂTOR DIGITAL LED

- **carcasă din lemn** • ecran cu LED, alb, lizibil (120 x 22 mm) • personalizare mod de afișare • ecranul se poate opri, dacă vă deranjează lumina în timpul nopții • **ecranul se poate activa cu aplauze sau atingerea suprafeței de lângă ceas** • ora exactă - data - temperatura (0 - 50°C) • afișare în 12/24 de ore • deșteptare cu sunet bip-bip timp de 1 minut • 3 timpi de alarmă simultan • alimentare: adaptor de rețea, inclus, sau 3 baterii 1,5 V (AAA), nu sunt incluse • baterie tip buton (CR 2032) pentru memorarea orei exacte, inclusă • alimentare: 230 V~ / 50 Hz • dimensiune: 150 x 70 x 45 mm



OC 05

DEȘTEPTĂTOR DIGITAL LED

- **carcasă din lemn** • ecran cu LED, lizibil (120 x 22 mm) • personalizare mod de afișare • **ecranul se poate opri, dacă vă deranjează lumina în timpul nopții** • **ecranul se poate activa cu aplauze sau atingerea suprafeței de lângă ceas** • ora exactă - data - temperatura (0 - 50°C) • afișare în 12/24 de ore • deșteptare cu sunet bip-bip timp de 1 minut • 3 timpi de alarmă simultan • alimentare: adaptor de rețea, inclus, sau 3 baterii 1,5 V (AAA), nu sunt incluse • baterie tip buton (CR 2032) pentru memorarea orei exacte, inclusă • alimentare: 230 V~ / 50 Hz • dimensiuni: 150 x 80 x 90 mm



OC 07

DEȘTEPTĂTOR DIGITAL LED

- **ecran cu LED alb**, lizibil • personalizare mod de afișare • ecranul se poate opri noaptea, dacă vă deranjează lumina • activare ecran cu aplauze sau lovirea suprafeței de lângă ceas • **ora exactă - data - temperatura** (0 - 50°C) • afișare timp în 12 sau 24 ore • deșteptare 1 minut cu sunet bip-bip • **trei timpi de deșteptare simultan** • alimentare: adaptor de rețea (inclus) sau 3 x baterii AAA, nu sunt incluse • baterie tip buton (CR 2032) pentru memorie ora exactă, inclusă • dimensiuni: 150 x 80 x 90 mm



TV SMART BOX ANDROID TV BOX

• **TV set-top box, player multimedia, calculator** • dacă aveți deja un SmartTV, acesta va deveni mai versatil • înlocuiește în general un calculator • pentru muncă, divertisment, jocuri • **puteți conecta un mouse, o tastatură** • reduce la viață televizorul, monitorul vechi • trimiteți de pe telefon fotografii, video sau muzică direct pe televizor • conexiune la internet cu fir sau prin WiFi • aplicații disponibile în Google Play sau din surse alternative • **video 4K UHD, funcționare rapidă și stabilă** • **procesor High-Speed 4 x 2GHz, memorie mare de 4/64GB** • compatibil cu YouTube, Netflix, Amazon Prime • joc de lumini RGB LED personalizabil • inclus: telecomandă, adaptor de rețea, cablu HDMI • alimentare telecomandă: 2 x baterii 1,5V (AAA), nu sunt incluse • dimensiuni: 105 x 105 x 23 mm/140 g

Toate mărcile și denumirile comerciale sunt proprietatea deținătorilor de drepturi. Serviciile furnizate de terțe părți nu pot fi garantate.



HD T2 RECEPTOR DVB-T/T2

• **receptor DVB-T/T2 pentru recepția emisiunilor terestre libere de TV și radio** • **meniu în limba maghiară (slovacă, română, engleză)** • căutare automată și manuală • program electronic (EPG) • teletext • listă canale preferate • **înregistrare normală și cu decalare (time shift)** • **conector USB, max 500 GB** • **redare fișiere multimedia de pe surse externe (Video: MPG, AVI, VOB, DAT, ASF, MKV, RM, WMV, TS, QT; Imagine: JPG, PNG, BMP; Hang: WMA, WAV, MP3)** • **ieșire video HDMI, SCART** • ieșire audio digital coaxial • audio: MPEG-1 (Layer I&II&III) MPEG-4 HE AACv2 • video: MPEG4 AVC/H.264 HP@L4, MPEG-2 MP @ HL .ML • rezoluție imagine: 480p_60, 480i_30, 576p_50, 576i_25, 720p_60, 720p_50, 1080i_30, 1080i_25, 1080p_60, 1080p_50 • **rezoluție video: 1920 x 1080P** • rată imagine: 4:3 / 16:9 • protecție copii • intrare și ieșire antenă • alimentare fantomă 5 V pentru antene cu amplificator • dimensiune: 130 x 88 x 27 mm



FZ 52 ANTENĂ DE CAMERĂ CU AMPLIFICATOR DVB-T/T2

- sensibilitate ridicată
- antenă ușoară, de grosimea unei foi de hârtie
- ideală pentru recepția emisiilor TV și radio
- **poate fi utilizată pentru recepția de semnale tip analog sau digital**
- suport de masă inclus
- poate fi lipită pe mobilă sau pe perete
- **recepție de bandă largă: FM, VHF, UHF**
- **amplificare: max. 52 dB**
- alimentare: adaptor de rețea 12V_~, inclus
- alimentare și din aparatul de recepție (5V_~)
- dimensiune: 230 x 210 mm x 1 (10) mm

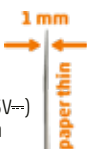

FZ 56 ANTENĂ DE EXTERIOR DVB-T/T2

• sensibilitate ridicată • ideală pentru recepția emisiilor TV și radio • **poate fi utilizată pentru recepția de semnale tip analog sau digital** • suport de perete și colier metallic de fixare incluse • poate fi agățată, montată cu șurub sau fixată pe suport cu ajutorul colierului metallic • mufă „F” înglobată • **recepție de bandă largă: FM, VHF, UHF • 87,5-230 MHz, 470-862 MHz** • amplificare: max. 56 dB • impedanță ieșire: 75 Ω • necesită achiziționarea unui cablu de conectare • alimentare: adaptor de rețea 12V, inclus • dimensiune: 320 x 30 x 230 mm / 400 g



FZ 53 ANTENĂ DE CAMERĂ CU AMPLIFICATOR DVB-T/T2

- pentru recepție emisie radio și TV
- **radiodifuziune analogică și digitală**
- **design 3D**, cu model de țesătură
- sensibilitate remarcabilă
- amplificator încorporat cu zgomot redus, max. 53 dB
- **poate fi plasat pe mobilă sau pe perete, în poziție orizontală sau verticală**
- cablu de conectare cu fișă coaxială
- opțiune de alimentare dublă
- alimentare prin cablu coaxial de la receptor ori de la **adaptorul de rețea cu USB, inclus**
- dimensiuni: 300 x 100 x 30 mm



FZ 51 ANTENĂ DE CAMERĂ CU AMPLIFICATOR DVB-T/T2

- pentru recepție emisie radio și TV
- radiodifuziune analogică și digitală
- **design exclusiv, acoperit cu țesătură**
- sensibilitate remarcabilă
- **amplificator încorporat cu zgomot redus**, max. 51 dB
- **poate fi plasat pe mobilă sau pe perete, în poziție orizontală sau verticală**
- cablu de conectare cu fișă coaxială
- opțiune de alimentare dublă
- alimentare prin cablu coaxial de la receptor ori de la **adaptorul de rețea cu USB, inclus**
- dimensiuni: 190 x 120 x 30 mm

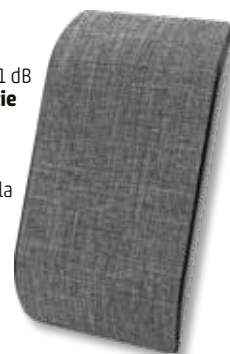

FZ 3 ANTENĂ DE CAMERĂ CU AMPLIFICATOR DVB-T/T2

- recepție emisii TV/radio de bandă largă
- **ideală pentru receptoare DVB-T/T2** (comunicații TV digitale terestre)
- amplificator reglabil înglobat
- **se poate roti la 300 de grade**
- amplificare: max. 32 dB
- alimentare: 230 V ~
- dimensiuni: Ø230 mm, înălțime cu talpă: 280 mm



LCDH STAND

SUPORT CU PICIOARE TV LCD/LED, FIX

- dimensiune ecran: **49" - 70"**
- sarcină maximă: **40 kg**
- VESA 300x200, 300x300, 400x200, 400x300, 400x400, 600x400
- material: oțel
- **tălpi anti-alunecare din cauciuc**
- organizator cabluri
- **hamuri de siguranță pentru evitarea răsturnării**
- inclus: accesoriile de montare pe perete
- dimensiuni: 86,8 x 52 x 133 cm



LCDH 30

SUPORT DE PERETE LCD/LED, RABATABIL

- dimensiune ecran: **60" - 100"**
- sarcină max.: **75 kg**
- **fixare automată cu arc, bandă cu eliberare rapidă**
- nivelă înglobată
- accesorii: elemente de fixare pe perete
- VESA 200x200, 300x200, 300x300, 400x200, 400x300, 400x400, 600x400, 600x600, 800x600, 900x600



LCDH 19

SUPORT DE PERETE PT. TV, RABATABIL

- dimensiune ecran **37"-70"**
- sarcină **max. 40 kg**
- **rabatabil +/- 12°**
- nivelă înglobată, elemente de fixare incluse
- VESA 200 x 200, 400 x 200, 300 x 300, 400 x 400, 600 x 400

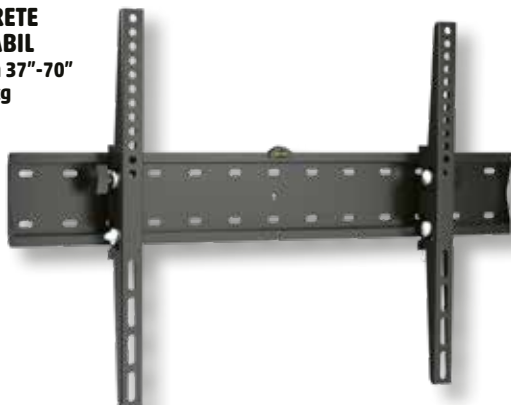

LCDH 18

SUPORT DE PERETE PT. TV, RABATABIL

- dimensiune ecran **32"-55"**
- sarcină **max. 40 kg**
- **rabatabil +/- 12°**
- nivelă înglobată, elemente de fixare incluse
- VESA 200 x 200, 400 x 200, 300 x 300, 400 x 400



LCDH 081

SUPORT DE PERETE PENTRU TELEVIZOR LCD/LED, FIX

- dimensiune ecran **32"-55"**
- sarcină **max. 45 kg**
- elemente de fixare incluse
- VESA 75x75, 100x100, 100x150, 150x100, 100x200, 200x100, 150x150, 200x200, 300x200, 400x200, 300x300, 400x300, 400x400



LCDH 071

SUPORT DE PERETE PENTRU TELEVIZOR LCD/LED, FIX

- dimensiune ecran **23"-42"**
- sarcină **max. 45 kg**
- elemente de fixare incluse
- VESA 75x75, 100x100, 100x150, 150x100, 100x200, 200x100, 150x150, 200x200

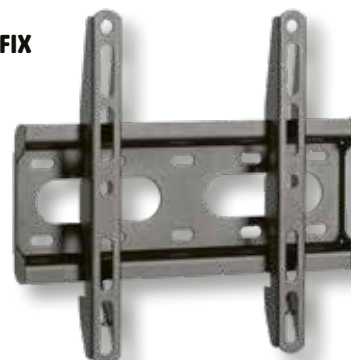

LCDH 31

SUPORT DE PERETE LCD/LED, FULL MOTION

- dimensiune ecran: **37" - 90"**
- sarcină max.: **75 kg**
- se poate extinde până la 63,5 cm, și plia la 6,9 cm
- nivelă inclusă
- accesorii: elemente de fixare pe perete
- VESA 200x200, 300x300, 400x200, 400x400, 600x400, 800x400



LCDH 291

SUPORT DE PERETE PENTRU TELEVIZOR LCD/LED, FULL MOTION

- dimensiune ecran: **23" - 55"**
- sarcină max.: **30 kg**
- se poate extinde până la 38,2 cm, și plia la 6 cm
- accesorii: elemente de fixare pe perete
- VESA 100x100, 100x200, 200x100, 200x200, 300x200, 400x200, 300x300, 400x300, 400x400

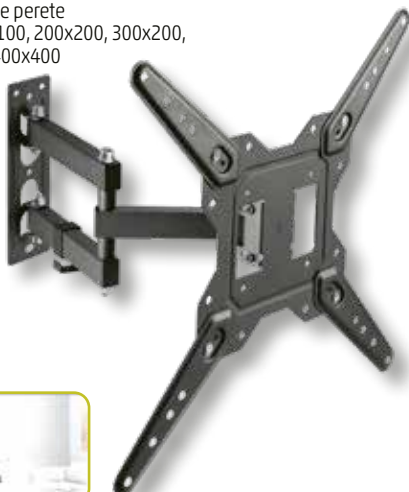

LCDH 321

SUPORT DE PERETE PENTRU TELEVIZOR LCD/LED, FULL MOTION

- dimensiune ecran: **23" - 55"**
- sarcină max.: **30 kg**
- se poate extinde până la 20,8 cm, și plia la 6 cm
- accesorii: elemente de fixare pe perete
- VESA 100x100, 100x200, 200x100, 200x200, 300x200, 400x200, 300x300, 400x300, 400x400



LCDH 02/BK

SUPORT DE PERETE

- pentru boxe audio
- sarcină maximă: **15 kg**
- braț de susținere rotativ în 2 puncte
- placa de bază **poate fi înclinată**
- unghi vizual reglabil în domenii largi
- structură ușoară din aluminiu turnat
- accesorii de montaj incluse
- negru
- VESA 75 x 75, 100 x 100



LCDH 01/BK

SUPORT DE PERETE

- pentru boxe audio • sarcină maximă: **15 kg** • braț de susținere rotativ în 3 puncte • placa de bază **poate fi înclinată** • unghi vizual reglabil în domenii largi • structură ușoară din aluminiu turnat • accesorii de montaj incluse • negru • VESA 75 x 75, 100 x 100

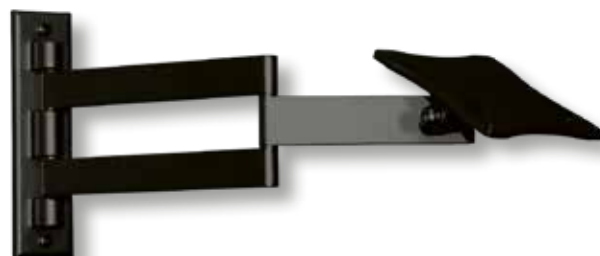

GSH 027

RAFT DE PERETE, DIN STICLĂ

- pentru așezarea set-top box-urilor, consolelor de joc, etc.
- **sticlă tratată termic**
- design elegant, unic
- sarcină **max. 8 kg**
- accesorii de fixare pe perete, incluse
- dimensiune: 360 x 250 mm



SUPTRB007

LG® READY TO USE

- telecomandă universală pentru TV/ Smart TV LG®
- **precodat, nu necesită configurare**
- această telecomandă poate fi utilizată cu toate TV-urile LG® fabricate după anul 2000
- unele butoane Smart TV nu vor funcționa în toate cazurile
- alimentare: 2 x baterii 1,5 V (AAA), nu sunt incluse



SUPTRB008

SAMSUNG® READY TO USE

- telecomandă universală pentru TV/Smart TV Samsung®
- **precodat, nu necesită configurare**
- această telecomandă poate fi utilizată cu toate TV-urile Samsung® fabricate după anul 2000
- unele butoane Smart TV nu vor funcționa în toate cazurile
- alimentare: 2 x baterii 1,5 V (AAA), nu sunt incluse



SUPTRB009

SONY® READY TO USE

- telecomandă universală pentru TV/Smart TV Sony®
- **precodat, nu necesită configurare**
- această telecomandă poate fi utilizată cu toate TV-urile Sony® fabricate după anul 2000
- unele butoane Smart TV nu vor funcționa în toate cazurile
- alimentare: 2 x baterii 1,5 V (AAA), nu sunt incluse



URC ALL

TELECOMANDĂ UNIVERSALĂ

- **pentru 9 mărci de televizor** (Samsung, LG, Sony, Panasonic, Toshiba, Philips, Hisense, Sharp, Grundig)
- **precodat pe fiecare marcă**
- indicator LED roșu la apăsarea butoanelor
- compatibil cu 3D TV
- alimentare: 2 x baterii 1,5 V (AAA), nu sunt incluse



URC LG 1

TELECOMANDĂ LG

- pentru **televizoare LG**
- **precodat, nu necesită configurare**
- alimentare: 2 x baterii 1,5 V (AAA), nu sunt incluse



URC LG 2

TELECOMANDĂ LG

- pentru **televizoare smart LG**
- **precodat, nu necesită configurare**
- alimentare: 2 x baterii 1,5 V (AAA), nu sunt incluse



URC SON

TELECOMANDĂ SONY

- pentru **televizoare smart Sony**
- **precodat, nu necesită configurare**
- alimentare: 2 x baterii 1,5 V (AAA), nu sunt incluse



URC PAN

TELECOMANDĂ PANASONIC

- pentru **televizoare smart Panasonic**
- **precodat, nu necesită configurare**
- alimentare: 2 x baterii 1,5 V (AA), nu sunt incluse



URC PH

TELECOMANDĂ PHILIPS

- pentru **televizoare smart Philips**
- **precodat, nu necesită configurare**
- alimentare: 2 x baterii 1,5 V (AAA), nu este inclusă



URC SAM 1

TELECOMANDĂ SAMSUNG

- pentru **televizoare smart Samsung**
- **precodat, nu necesită configurare**
- alimentare: 2 x baterii 1,5 V (AAA), nu sunt incluse



URC SAM 2

TELECOMANDĂ SAMSUNG

- pentru **televizoare Samsung**
- **precodat, nu necesită configurare**
- alimentare: 2 x baterii 1,5 V (AAA), nu sunt incluse



URC GR 1

TELECOMANDĂ GRUNDIG

- pentru **televizoare Grundig**
- **precodat, nu necesită configurare**
- alimentare: 2 x baterii 1,5 V (AAA), nu sunt incluse



URC 10

TELECOMANDĂ UNIVERSALĂ PT. 8 APARATE

- înlocuiește 8 telecomenzi simultan
- preprogramată
- setare cod prin căutare rapidă sau după marca aparatului
- funcție teletext
- memorie în cazul schimbării bateriei
- alimentare: 2 x baterii 1,5 V (AAA), nu sunt incluse
- dimensiuni: 45 x 21 x 182 mm



URC 22

TELECOMANDĂ UNIVERSALĂ PT. 4 APARATE

- înlocuiește 4 telecomenzi simultan
- coduri preprogramate
- selectare manuală sau căutarea automată a codului
- construcție ergonomică
- alimentare: 2 x baterii 1,5 V (AA), nu sunt incluse
- dimensiuni: 180 x 60 x 25 mm



URC 2000AC/SL TELECOMANDĂ UNIVERSALĂ PENTRU APARATE DE AER CONDIȚIONAT

2000 de coduri, pentru peste 10000 de modele.
Potrivit pentru majoritatea sistemelor de climatizare. **Extinde funcțiile aparatului Dvs. cu unele noi, utile.**

- afișează permanent temperatura din încăpere
- se poate verifica permanent ora exactă
- temporizare programabilă; pornire, oprire
- moduri inteligente de răcire și încălzire rapidă
- **mod de adormire SMART**, cu întârzierea reglării temperaturii din încăpere
- **căutarea automată a codului de funcționare**
- configurare manuală, conform mărcii aparatului
- ecran mare, clar, lizibil
- lumină de fundal cu LED albastru, exigent, uniform
- accesoriu: suport de perete
- alimentare: 2 x baterii 1,5 V (AAA), nu sunt incluse
- dimensiune: 165 x 55 x 20 mm



Home Comfort, Home Pro, Carrier, Daewoo, Daikin, Electrolux, Fujitsu, Funai, Goldstar, Gree, Haier, Hisense, Hitachi, Hyundai, LG, Midea, Mitsubishi, Panasonic, Samsung, Sanyo, Sharp, Toshiba, Whirlpool...

RC-OPEN4/P

TELECOMANDĂ UNIVERSALĂ

- telecomandă universală cu cod fix
- carcasă din plastic
- pentru a comanda: uși de garaj, uși electrice, etc
- utilizabilă la sisteme de 433 MHz
- **4 butoane programabile**
- funcție de memorie pentru schimbare de baterie
- alimentare: baterie 12 V (LR 23A), incluse



URC GATE

TELECOMANDĂ UNIVERSALĂ

- poate fi învățat de la telecomanda originală
- cu cod fix, pentru sisteme de 433 MHz
- **simultan pentru 4 funcții sau echipamente**
- utilizare: porți, uși de garaj, priză
- cu telecomandă, aparate electrocasnice, alarmă
- **capac și cadru metalic, cu breloc**
- raza de acțiune: cca. 30 m
- alimentare: baterie 12 V (27 A), inclusă



URC JUMP

TELECOMANDĂ UNIVERSALĂ, 2IN1

- învățare la porți cu **sistem de cod dinamic (jump)**
- învățare de pe telecomanda originală de la **sisteme cu cod fix**
- butoane cu învățare separată
- interval de frecvență: 280-350/380-450/867-868 MHz
- material: ABS
- alimentare: 1 x 3 V (CR2032)
- dimensiune: 63 x 37 x 13 mm



UPS 1000

STABILIZATOR TENSIUNE

- funcție stabilizator de tensiune, pentru tensiune de intrare 140 - 275 V ~
- 1000 VA performanță aparentă, 700 W performanță eficientă
- funcție de inverter și sursă neîntreruptibilă UPS, datorită acumulatorului de 12 V=, ce se poate conecta suplimentar
- încărcător acumulator, curent de încărcare 10 A
- capacitate recomandată acumulator: min. 40 Ah
- produce tensiune similară cu cea de rețea (Pure Sine)
- 2 prize GS cu împământare
- lungime cablu de alimentare: 78 cm
- lungime cabluri de conectare acumulator: 72 cm
- dimensiuni: 14,5 x 17 x 34 cm / 7,4 kg

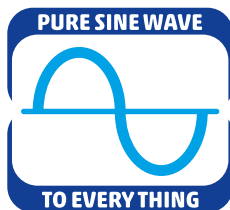

NA 12P200

ADAPTOR DE REȚEA

- adaptor cu comutator
- ideal pentru echipamente la curent continuu de 12 V, cu un consum de max. 2000 mA
- cablu de conectare 140 cm



MW MD25

ADAPTOR DE REȚEA, 3-12 V DC

- cu consum de curent până la 2250 mA
- tensiune reglabilă: 3 / 4,5 / 5 / 6 / 7,5 / 9 / 12 V
- indicator LED
- inclus: set conectare 6 buc. cu opțiune de ajustare a polarității



MW MC15

ADAPTOR DE REȚEA, 3-12 V DC

- cu consum de curent până la 1500 mA
- tensiune reglabilă: 3 / 4,5 / 5 / 6 / 7,5 / 9 / 12 V
- indicator LED
- inclus: set conectare 6 buc. cu opțiune de ajustare a polarității



MW MB10

ADAPTOR DE REȚEA, 3-12 V DC

- cu consum de curent până la 1000 mA
- tensiune reglabilă: 3 / 4,5 / 5 / 6 / 7,5 / 9 / 12 V
- indicator LED
- inclus: set conectare 6 buc. cu opțiune de ajustare a polarității



MW MA06

ADAPTOR DE REȚEA, 3-12 V DC

- cu consum de curent până la 600 mA
- tensiune reglabilă: 3 / 4,5 / 5 / 6 / 7,5 / 9 / 12 V
- indicator LED
- inclus: set conectare 6 buc. cu opțiune de ajustare a polarității



MW MA06/G+

ADAPTOR DE REȚEA, 3-12 V DC

- ideal pentru dispozitive de 3-12 V de până la 600 mA
- cu conector fix de 2,5x5,5 mm
- tensiune reglabilă: 3 V - 4,5 V - 5 V - 6 V - 7,5 V - 5 V - 6 V - 7,5 V - 9 V - 12 V
- indicator LED



SA 2000Qi

ÎNCĂRCĂTOR WIRELESS

- **3in1: încarcă simultan telefon, ceas și căști**
- conectare comodă, cu un singur fir
- telefonul se poate așeza pe verticală sau orizontală
- compatibilitatea telefonului independent de producător, dacă telefonul acceptă **încărcare fără fir după standardul Qi**
- încărcătorul ceasului de mână este de asemenea fără fir (de ex. iWatch)
- încărcătorul de căști dispune de conector Lightning încorporat (de ex. AirPods)
- indicator încărcare cu LED multicolor
- cablu de încărcare USB / USB-C inclus
- dimensiuni: 200 x 100 x 85 mm

Verificați compatibilitatea produselor Dvs. înainte de a cumpăra!
 Necesită utilizarea unui adaptor de 2 A USB (ex. SA 2000UC, SA 24USB).



MW 2P100

CONVERTOR TENSIUNE 230/110 V

- pentru utilizarea aparatelor fabricate pentru rețele de 110 V
- **sarcina maximă 100 W**
- de masă
- potrivit și pentru jocuri americane
- dimensiuni: 84 x 70 x 114 mm



NBC 65W

ÎNCĂRCĂTOR RAPID, UNIVERSAL USB-C

- ideal pentru dispozitive portabile; notebook, telefon mobil, tabletă, căști, boxe
- **compatibil atât cu dispozitivele convenționale, cât și cu cele "PD"**
- **tehnologie GaN:** mai mic, mai ușor, mai eficient
- putere maximă de utilizare: **65 de wați**
- cu un cablu de conectare de aprox. 1,7 m
- PRI: 100-240 V~ / 50-60 Hz / 1,5 Amax.
- SEC USB-C (PD65W): 5 V / 3 A, 9 V / 3 A, 12 V / 3 A, 15 V / 3 A, 20 V / 3,25 A



SA 20QCPD

ZIN1 USB QC, ÎNCĂRCĂTOR RAPID PD, 20 W

- USB-A: încărcător rapid compatibil **QUICK CHARGE**
- USB-C: încărcător rapid compatibil **POWER DELIVERY**
- funcționează și ca un încărcător rapid tradițional
- pentru încărcarea a doua dispozitive în același timp
- PRI: 100-240 V~ / 50-60 Hz / 0,5 Amax.
- SEC USB-A: (QC) 5 V / 3 A, 9 V / 2 A, 12 V / 1,5 A
- SEC USB-C: (PD) 5 V / 3 A, 9 V / 2,22 A, 12 V / 1,67 A
- SEC USB-A+USB-C: (QC+PD) 5 V / 3 A
- QC: 18 Wmax, PD: 20 Wmax, QC+PD: 15 Wmax.



SA 50USB

ADAPTOR CU 4 SOCLURI USB

- **încărcare rapidă la tensiune mare: 3,1 A max. / soclu**
- intrare: 100-240 V~ / 50-60 Hz
- ieșire: **4 buc USB 5 V / 3,1 A, SUM 5 A divizat**
- încarcă simultan 4 echipamente



SA 24USB

ADAPTOR CU 2 SOCLURI USB

- intrare: 100-240 V~ / 50-60 Hz
- **2 ieșiri USB 5 V / 2,4 A SUM 2,4 A, divizat**
- încarcă simultan 2 echipamente



NV 2100 USB

PRIZĂ DE REȚEA CU MUFEE USB

- necesită achiziția unui cablu USB
- 2 x mufe de încărcare USB, 5 V / **max. 2,1 A**
- priză de rețea cu împământare și protecție copii
- 250 V~ / 50 Hz / **max. 16 A / max. 3680 W**



SBC 2

ÎNCĂRCĂTOR DE ACUMULATOR

- pentru încărcarea acumulatorilor Li-ion și Ni-Mh
- protecție la scurtcircuit
- protecție la supratensiune
- detectarea polarității inverse
- sursă de alimentare: **5 V** → 2000 mA, microUSB (inclus)
- **Li-ion 3,7 V:** 10400, 14500, 16340, 17670, 18350, 18500, 18650, 26650
- **Ni-MH/Ni-Cd 3,7 V:** AA, AAA, AAAA, C
- curent de încărcare: Li-ion x1: **0,5 A / 1 A / 2 A**
 Li-ion x2: **0,5 A / 1 A**
 Ni-MH/Ni-Cd: **0,5 A**
- **funcție Powerbank**
- dimensiune: 131 x 68,2 x 38,5 mm, greutate: 109 g



LR6 24PK POWER PACK

PACHET BATERII AA

- alcalină
- AA/R6
- 1,5V
- 24 buc/pachet



maxell

LR03 24PK POWER PACK

PACHET BATERII AAA

- alcalină
- AAA/R3
- 1,5V
- 24 buc/pachet



maxell

MAXELL LR6

BATERIE AA

- alcalină
- AA/R6
- 1,5V
- 4 buc/blister



maxell

MAXELL LR6 4+2

BATERIE AA

- alcalină
- AA/R6
- 1,5V
- 6 buc/blister



maxell

MAXELL R6

BATERIE AA

- semidurabilă
- AA/R6
- 1,5V
- 4 buc/pachet



maxell

MAXELL LR03

BATERIE AAA

- alcalină
- AAA/R3
- 1,5V
- 4 buc/blister



maxell

MAXELL LR03 4+2

BATERIE AAA

- alcalină
- AAA/R3
- 1,5V
- 6 buc/blister



maxell

MAXELL R03

BATERIE AAA

- semidurabilă
- AAA/R3
- 1,5V
- 4 buc/pachet



maxell

MAXELL LR14

BATERIE C

- alcalină
- C/R14
- 1,5V
- 2 buc/blister



maxell

MAXELL 6LR61

BATERIE 9V

- alcalină
- 9V (6LR61)
- 9V
- 1 buc/blister



maxell

MAXELL R14

BATERIE C

- semidurabilă
- C/R14
- 1,5V
- 2 buc/pachet



maxell

MAXELL LR20

BATERIE D

- alcalină
- D/R20
- 1,5V
- 2 buc/blister



maxell

VARTA 3R12

BATERIE PLATĂ

- semidurabilă
- baterie plată (3R12)
- 4,5V
- 1 buc/pachet



VARTA

MAXELL R20

BATERIE D

- semidurabilă
- D/R20
- 1,5V
- 2 buc/pachet



maxell

M 700AAA

ACUMULATOR

- acumulator NiMH
- AAA/R3
- 1,2 V/**700 mAh**
- 4 buc/blister



5703

ACUMULATOR AAA RTU

- acumulator NiMH
- AAA/R3
- **1000 mAh**
- RTU - Ready To Use - încărcat și gata de utilizare
- 4 buc/blister



56706

ACUMULATOR AA RTU

- acumulator NiMH
- AA/R6
- **2100 mAh**
- RTU - Ready To Use - încărcat și gata de utilizare
- 4 buc/blister



56733

ACUMULATOR AAA

- acumulator NiMH
- AAA/R3
- **550 mAh**
- ideal pentru produse solare
- 2 buc/blister



56736

ACUMULATOR AA

- acumulator NiMH
- AA/R6
- **800 mAh**
- ideal pentru produse solare
- 2 buc/blister



VARTA CR123

BATERIE CR123

- litiu
- baterie (CR123)
- 3V
- 1 buc/blister



MAXELL LR1

BATERIE LR1

- alcalină
- dimensiune LR1
- 1,5V
- 5 buc/blister



VARTA V23GA LR23

BATERIE LR23

- alcalină
- baterie (LR23)
- 12V
- 1 buc/blister



VARTA CR1220

BATERIE TIP BUTON

- litiu
- baterie (CR1220)
- 3V
- 1 buc/blister



MAXELL SR626SW

BATERIE TIP BUTON

- oxid de argint
- baterie (SR626SW)
- 1,55V
- 1 buc/blister



ET 3

TESTER BATERIE

- pentru verificarea bateriilor tip buton, tip normal și de 9V
- 1,5V/9V max.
- (AG, AAA, AA, C, D, 6LR61)
- utilizare simplă, rapidă, clară
- testare sub sarcină
- dimensiune: 110 x 60 x 25 mm



VARTA CR2450

BATERIE TIP BUTON

- litiu
- baterie (CR2450)
- 3V
- 1 buc/blister



VARTA CR2430

BATERIE TIP BUTON

- litiu
- baterie (CR2430)
- 3V
- 1 buc/blister



maxell



maxell



maxell



maxell



maxell



maxell



maxell



maxell

img.	cod	denumire	tip	dimensiune	tensiune	buc/blister
1	Maxell LR41	tip buton	alcalină	LR41	1,5V	10
2	Maxell LR44	tip buton	alcalină	LR44	1,5V	10
3	Maxell LR1130	tip buton	alcalină	LR 1130	1,5V	10
4	Maxell CR1616	tip buton	litiu	CR 1616	3V	5

img.	cod	denumire	tip	dimensiune	tensiune	buc/blister
5	Maxell CR1620	tip buton	litiu	CR 1620	3V	5
6	Maxell CR2016	tip buton	litiu	CR 2016	3V	5
7	Maxell CR2025	tip buton	litiu	CR 2025	3V	5
8	Maxell CR2032	tip buton	litiu	CR 2032	3V	5

RT 12120

ACUMULATOR CU PLUMB

- 12 V/12 Ah
- 151 x 98 x 95 mm
- carcasă închisă
- **durată de viață 5 ani**
- domenii de utilizare: sisteme de alarmă, aparatură medicală, surse UPS, sisteme de siguranță și antiincendiu, mașini electrice pentru copii



RT 1245E

ACUMULATOR CU PLUMB

- 12 V/4,5 Ah
- 90 x 70 x 101 mm
- carcasă închisă
- **durată de viață 5 ani**
- domenii de utilizare: sisteme de alarmă, aparatură medicală, surse UPS, sisteme de siguranță și antiincendiu, mașini electrice pentru copii



RT 1280

ACUMULATOR CU PLUMB

- 12 V/8 Ah
- 151 x 65 x 100 mm
- carcasă închisă
- **durată de viață 5 ani**
- domenii de utilizare: sisteme de alarmă, aparatură medicală, surse UPS, sisteme de siguranță și antiincendiu, mașini electrice pentru copii



RT 645

ACUMULATOR CU PLUMB

- 6 V/4,5 Ah
- 70 x 47 x 101 mm
- carcasă închisă
- **durată de viață 5 ani**
- domenii de utilizare: sisteme de alarmă, aparatură medicală, surse UPS, sisteme de siguranță și antiincendiu, mașini electrice pentru copii



1.100100-TH

ADAPTOR CĂLĂTORII WORLD TO EUROPE



- standard priză în țara de origine: AUS/CHINA, IT, UK, CH, BRAZIL, USA, EURO (numai fără împământare)
- standard priză în țara de destinație: GS
- tensiune de intrare: 100 - 250 V
- sarcină maximă: 16 A
- putere: 100 V - 1600 W / 250 V - 4000 W



q2power™
ENERGY WORLDWIDE

1.100110

ADAPTOR CĂLĂTORII WORLD TO EUROPE USB



- standard priză în țara de origine: AUS/CHINA, IT, UK, CH, BRAZIL, USA, EURO (numai fără împământare)
- standard priză în țara de destinație: GS
- soclu USB extra pe produs
- tensiune de intrare: 100 - 250 V
- sarcină maximă: 16 A
- putere: 100 V - 1600 W / 250 V - 4000 W



q2power™
ENERGY WORLDWIDE

2.100100

ADAPTOR PENTRU CĂLĂTORII QDAPTER



- standarde țara de origine: AUS/CHINA, IT, UK, CH, BRAZIL, USA, EURO (numai fără împământare)
- standarde țara de destinație: Qdapter: AUS, BRAZIL, IT, CH, UK, USA
- tensiune intrare: 100-250 V
- sarcină maximă: 10 A
- putere: 100 V - 1000 W / 250 V - 2500 W



q2power™
ENERGY WORLDWIDE

2.100110

ADAPTOR PENTRU CĂLĂTORII QDAPTER USB



- standarde țara de origine: AUS/CHINA, IT, UK, CH, BRAZIL, USA, EURO (numai fără împământare)
- standarde țara de destinație: Qdapter: AUS, BRAZIL, IT, CH, UK, USA
- soclu USB extra pe produs
- tensiune intrare: 100-250 V
- sarcină maximă: 10 A
- putere: 100 V - 1000 W / 250 V - 2500 W

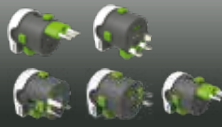

q2power™
ENERGY WORLDWIDE

2.100130

ADAPTOR PENTRU CĂLĂTORII QDAPTER 360 USB



- două echipamente în set: Qdapter (cu soclu USB) și World to Europe



q2power™
ENERGY WORLDWIDE



2.200100

ADAPTOR PENTRU CĂLĂTORII QPLUX WORLD 5IN1



- standarde țara de origine: AUS/CHINA, IT, UK, CH, BRAZIL, USA, EURO (numai fără împământare)
- standarde țara de destinație: AUS, IT, UK, USA, GS
- tensiune intrare: 100-250 V
- sarcină maximă: 10 A
- putere: 100 V - 1000 W / 250 V - 2500 W

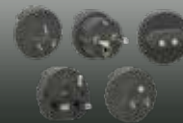

q2power™
ENERGY WORLDWIDE

1.200100-TH

ADAPTOR CĂLĂTORII EUROPE TO UK



- pentru utilizare cu dispozitive cu împământare GS
- standard priză în țara de origine: GS
- standard priză în țara de destinație: UK
- tensiune de intrare: 100 - 250 V
- sarcină maximă: 7 A
- putere: 100 V - 700 W / 250 V - 1750 W



q2power™
ENERGY WORLDWIDE

1.100140

ADAPTOR CĂLĂTORII WORLD TO USA



- conector țara de origine: AUS/CHINA, IT, UK, CH, BRAZIL, USA, EURO (doar fără împământare)
- conector țara de destinație: USA
- tensiune de intrare: 100-250 V
- sarcină max: 15 A
- putere: 100 V - 1500 W / 250 V - 3750 W



q2power™
ENERGY WORLDWIDE

1.100150

ADAPTOR CĂLĂTORII WORLD TO USA USB



- conector țara de origine: AUS/CHINA, IT, UK, CH, BRAZIL, USA, EURO (doar fără împământare)
- conector țara de destinație: USA
- soclu USB suplimentar pe produs
- tensiune de intrare: 100-250 V
- sarcină: max. 15 A
- putere: 100 V - 1500 W / 250 V - 3750 W



1.200110

ADAPTOR CĂLĂTORII EUROPE TO USA



- poate fi utilizat la aparate cu fișă GS, cu împământare
- standarde țara de origine: EUROPE
- standard priză în țara de destinație: USA
- tensiune de intrare: 100-250 V
- sarcină: max. 15 A
- putere: 100 V - 1500 W / 250 V - 3750 W



1.200210

ADAPTOR CĂLĂTORII FRANCE TO USA



- conector țara de origine: FR
- conector țara de destinație: USA
- tensiune de intrare: 100-250 V
- sarcină: max. 15 A
- putere: 100 V - 1500 W / 250 V - 3750 W



1.100210

ADAPTOR CĂLĂTORII WORLD TO SWITZERLAND USB



- standard priză țara de origine: AUS/CHINA, IT, UK, CH, BRAZIL, USA, EURO (doar fără împământare)
- standard priză țara de destinație: CH
- dispune de soclu USB suplimentar
- tensiune de intrare: 100 - 250 V
- sarcină: max. 10 A
- putere: 100 V - 1000 W / 250 V - 2500 W



1.200230

ADAPTOR CĂLĂTORII FRANCE TO SWITZERLAND



- standard priză țara de origine: FR
- standard priză țara de destinație: CH
- tensiune de intrare: 100 - 250 V
- sarcină: max. 10 A
- putere: 100 V - 1000 W / 250 V - 2500 W



1.100190

ADAPTOR CĂLĂTORII WORLD TO ITALY USB



- conector țara de origine: AUS/CHINA, IT, UK, CH, BRAZIL, USA, EURO (doar fără împământare)
- conector țara de destinație: IT
- soclu USB suplimentar pe produs
- tensiune de intrare: 100-250 V
- sarcină: max. 10 A
- putere: 100 V - 1000 W / 250 V - 2500 W

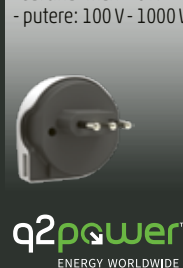

1.200240

ADAPTOR CĂLĂTORII FRANCE TO ITALY



- conector țara de origine: FR
- conector țara de destinație: IT
- tensiune de intrare: 100-250 V
- sarcină: max. 10 A
- putere: 100 V - 1000 W / 250 V - 2500 W



1.100160

ADAPTOR CĂLĂTORII WORLD TO AUSTRALIA/CHINA



- standard priză țara de origine: AUS/CHINA, IT, UK, CH, BRAZIL, USA, EURO (doar fără împământare)
- standard priză țara de destinație: AUS/CHI
- tensiune de intrare: 100 - 250 V
- sarcină: max. 10 A
- putere: 100 V - 1000 W / 250 V - 2500 W



1.100170

**ADAPTOR CĂLĂTORII
WORLD TO AUSTRALIA/CHINA USB**



- **standard priză țara de origine:** AUS/CHINA, IT, UK, CH, BRAZIL, USA, EURO (doar fără împământare)
- **standard priză țara de destinație:** AUS/CHI
- dispune de soclu USB suplimentar
- tensiune de intrare: 100 - 250 V
- sarcină: max. 10 A
- putere: 100 V - 1000 W / 250 V - 2500 W

q2power™
ENERGY WORLDWIDE



1.200120

**ADAPTOR CĂLĂTORII
EUROPE TO AUSTRALIA/CHINA**



- **standard priză țara de origine:** EUROPE
- **standard priză țara de destinație:** AUS/CHI
- tensiune de intrare: 100 - 250 V
- sarcină: max. 10 A
- putere: 100 V - 1000 W / 250 V - 2500 W

q2power™
ENERGY WORLDWIDE

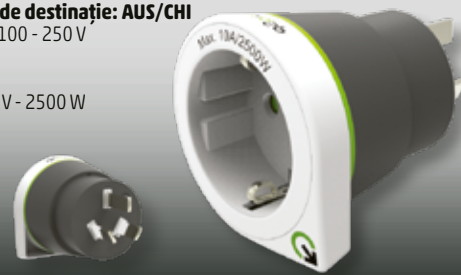

1.200220

**ADAPTOR CĂLĂTORII
FRANCE TO AUSTRALIA/CHINA**



- **standard priză țara de origine:** FR
- **standard priză țara de destinație:** AUS/CHI
- tensiune de intrare: 100 - 250 V
- sarcină: max. 10 A
- putere: 100 V - 1000 W / 250 V - 2500 W

q2power™
ENERGY WORLDWIDE

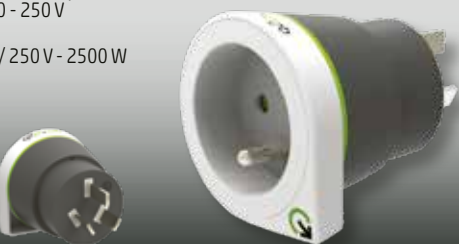

1.100220

**ADAPTOR CĂLĂTORII
WORLD TO SOUTH AFRICA**



- **standard priză țara de origine:** AUS/CHINA, IT, UK, CH, BRAZIL, USA, EURO (doar fără împământare)
- **standard priză țara de destinație:** ZA
- tensiune de intrare: 100 - 250 V
- sarcină: max. 16 A
- putere: 100 V - 1600 W / 250 V - 4000 W

q2power™
ENERGY WORLDWIDE



3.100110

ÎNCĂRCĂTOR AUTO USB

TRIPLE USB CAR CHARGER MICRO USB CONNECTOR

- **încarcă simultan 3 echipamente**
- dispune de 2 socluri USB și 1 mufă microUSB pe cablu extensibil
- potrivit în vehicule de 12-24 V
- intrare: 12-24 V DC
- ieșire: 5 V DC / 3.1 A (divizat)
- ieșiri: 2 x soclu USB-A, 1 x microUSB

q2power™
ENERGY WORLDWIDE



3.100130

ÎNCĂRCĂTOR AUTO USB

TRIPLE USB CAR CHARGER USB TYPE C CONNECTOR

- **încarcă simultan 3 echipamente**
- dispune de 2 socluri USB și 1 mufă USB-C pe cablu extensibil
- potrivit în vehicule de 12-24 V
- intrare: 12-24 V DC
- ieșire: 5 V DC / 3.1 A (divizat)
- lungime cablu: 20 cm
- ieșiri: 2 x soclu USB-A, 1 x USB-C

q2power™
ENERGY WORLDWIDE



Stanley - Soluții inovative

SXWTD-FT585 CĂRUCIOR TRANSPORT PLIABIL 2IN1

- sarcină 137 / 70 kg
- se deschide în formă de platformă în câteva secunde și se transformă în cărucior foarte ușor
- cele 4 roți se închid când este pliat integral
- ușor de depozitat în spatele unei mobile, sub pat
- ușor de transportat când este pliat
- piesele solicitate la sarcină sunt fabricate din nylon, restul din polipropilenă
- cadru fabricat din oțel, platformă din aluminiu
- roți din plastic cu rulmenți cu bile și bandă de rulare din cauciuc
- greutate: 7,3 kg
- dimensiune: pliat: 39 x 64 x 12 cm
- cărucior platformă: 45 x 78 x 92 cm
- platformă: 39 x 57 cm
- cărucior transport: 45 x 41 x 134 cm
- roți: Ø12,6 cm și Ø8,7 cm



STANLEY

SXWTD-PC527 CĂRUCIOR DIN OȚEL, PLIABIL

- capacitate de încărcare de 150 kg
- poate fi deschis sau pliat în cel mai scurt timp
- cadru și mâner din oțel
- roți cu rulmenți cu bile
- greutate 7,8 kg
- dimensiuni: pliat: 73,5 x 47 x 23 cm
- deschis: 73,5 x 47 x 83 cm
- dimensiunea platformei: 73,5 x 47 cm



STANLEY

SXWTD-FT580 CĂRUCIOR TRANSPORT PLIABIL

- sarcină 70 kg
- se deschide / pliează în câteva secunde
- roțile se închid când căruciorul este pliat
- cordon din cauciuc ușor de utilizat pentru asigurarea produselor
- ușor de depozitat în spatele unei mobile, sub pat
- ușor de transportat când este pliat
- piesele solicitate la sarcină sunt fabricate din nylon, restul din polipropilenă
- cadrul și platforma de încărcare sunt fabricate din oțel
- roți din plastic cu bandă de rulare din cauciuc
- greutate doar 3,9 kg
- dimensiune: pliat: 39 x 6 x 73 cm
- deschis: 40 x 41 x 102 cm
- platou: 39 x 29 cm
- roți: Ø12,7 x 4 cm

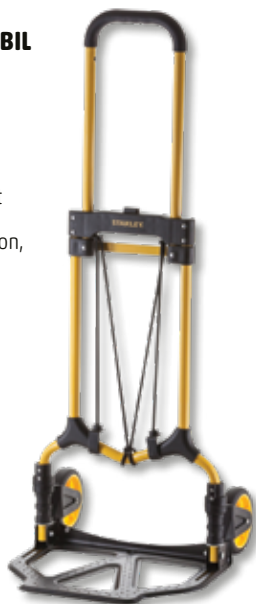

STANLEY

SXWTD-FT584 CĂRUCIOR TRANSPORT PENTRU SCĂRI, PLIABIL

- sarcină 60 kg
- se deschide / pliează în câteva secunde
- roțile se închid când căruciorul este pliat
- 2 x 3 buc roți pentru a urca ușor pe scări sau praguri, borduri, alte obstacole
- cordon din cauciuc ușor de utilizat pentru asigurarea produselor
- ușor de depozitat în spatele unei mobile, sub pat
- ușor de transportat când este pliat
- piesele solicitate la sarcină sunt fabricate din nylon, restul din polipropilenă
- cadru fabricat din oțel, platformă din aluminiu
- roți din plastic, cu bandă de rulare din cauciuc
- greutate doar 4,0 kg
- dimensiune: pliat: 39 x 6 x 73 cm
- deschis: 40 x 40 x 102 cm
- platformă: 39 x 27 cm
- roți: Ø5,6 x 2,5 cm



STANLEY

SXWTC-HT524 CĂRUCIOR

- capacitate de încărcare de 250 kg
- material din oțel
- roțile pot fi umflate
- greutate 9,8 kg
- dimensiuni: 49 x 55 x 119 cm
- placă de ridicare: 30,5 x 24 cm
- roată gonflabilă: Ø26 cm



STANLEY

SXWTD-FT505 LADĂ PLIABILĂ

- sarcină 25 kg
- volum 50 litri
- se deschide / închide în câteva secunde
- datorită punctelor speciale de contact se poate etaja și pliat și deschis
- fixare stabilă pe platforma căruciorului "Platform Truck"
- greutate: 2 kg
- dimensiune pliat: 56,8 x 41 x 7,5 cm
- deschis: 56,8 x 41 x 27,2 cm



STANLEY

SXECCM2FESE TAMBUR CABLU METALIC, DE EXTERIOR

- ghidaj cablu și frână încorporate
- cablul se desfășoară ușor și se poate fixa
- prizele din mijloc nu se învârt
- tambur, talpă și mâner metalic
- protecție IP44
- potrivit pentru utilizare în exterior și interior
- cablu H07RN-F 3G2,5 mm²
- 3000 W
- 25 m



STANLEY

TAMBUR CABLU DE EXTERIOR, METALIC

- ghidaj cablu și frână încorporată
- cablul se poate derula și fixa ușor
- prizele din mijlocul tamburului nu se rotesc
- tambur masiv, bază și mâner metalic
- protecție IP44
- utilizare în interior și exterior
- cablu H07 RN-F 3G1,5 mm²
- 3000 W



SXECCM2FAVE

- 40 m

SXECCM2FASE

- 25 m



STANLEY

SXECCCL27ARE TAMBUR CABLU DE EXTERIOR

- ghidaj cablu și frână încorporată
- cablul se poate derula și fixa ușor
- tambur masiv, bază metalică și mâner
- protecție IP44
- utilizare în interior și exterior
- cablu H07 RN-F 3G1,5 mm², 20 m
- max. 3000 W



STANLEY



TAMBUR CABLU DE INTERIOR

- ghidaj cablu și frână încorporată
- cablul se poate derula și fixa ușor
- tambur masiv, bază metalică și mâner
- utilizare în interior, mediu uscat (IP20)
- cablu H05VV-F 3G1,5 mm²
- max. 3000 W



SXECCCL26BVE

- 40 m

SXECCCL26BSE

- 25 m

STANLEY



SXECCR91A3E PRELUNGITOR CUPLĂ

- cablu negru
- protecție IP44
- utilizare în interior și exterior
- cablu H07RN-F 3G1,5 mm², 25 m



SXECCR91A1E

- cablu H07RN-F 3G1,5 mm², 10 m

STANLEY



SXECCR91E2E PRELUNGITOR CUPLĂ

- cablu negru
- cablu cu fire 3 x 2,5 mm²
- protecție IP44
- utilizare în interior și exterior
- cablu H07RN-F 3G2,5 mm², 20 m



STANLEY



SXECCR25AJE

PRELUNGITOR 4 PRIZE, COMUTATOR ȘI MUFĂ RCD

- protecție ridicată la electrocutare și combustie
- cablu negru
- protecție IP44
- utilizare în interior și exterior
- cablu H07RN-F 3G1,5 mm², 5 m



STANLEY

SXECCDORAJE

PRELUNGITOR 4 PRIZE, COMUTATOR ȘI AGĂȚĂTOARE

- carcasă masivă din aluminiu
- cârlig masiv, pliabil
- cablu galben pt. vizibilitate ridicată
- protecție IP44
- utilizare în interior și exterior
- cablu H07RN-F 3G1,5 mm², 5 m



STANLEY

SXECCH2LAFE

PRELUNGITOR 4 PRIZE, COMUTATOR ȘI CLEMĂ

- clemă masivă din aluminiu pt. prindere pe masă, de scară
- cablu negru
- protecție IP44
- utilizare în interior și exterior
- cablu H07RN-F 3G1,5 mm², 3 m



STANLEY

SXECCD2LADE

PRELUNGITOR 4 PRIZE, COMUTATOR

- carcasă masivă din aluminiu
- cablu galben pt. vizibilitate ridicată
- protecție IP44
- utilizare în interior și exterior
- cablu H07RN-F 3G1,5 mm², 2 m



STANLEY

SXECCCOLAJE

PRELUNGITOR 2 PRIZE, COMUTATOR ȘI ȚĂRUȘ

- carcasă masivă din aluminiu
- utilizare și cu țărnușul inclus în pachet
- cablu galben pt. vizibilitate ridicată
- protecție IP44
- utilizare în interior și exterior
- cablu H07RN-F 3G1,5 mm², 5 m



STANLEY

SXECCKOEAJE

PRELUNGITOR 2 PRIZE, COMUTATOR ȘI CLEMĂ CUREA

- carcasă masivă din aluminiu
- acces rapid la prize prin utilizarea clemei de curea din plastic
- cablu negru
- protecție IP44
- utilizare în interior și exterior
- cablu H07RN-F 3G1,5 mm², 5 m



STANLEY

Tambur cablu, distribuitor, prelungitor, accesorii

HJR 400-25

TAMBUR CABLU CU 25 m CABLU CAUCIUCAT, PENTRU EXTERIOR

- buton de cuplare la supraîncălzire
- **cablu 25 m, H07RN-F 5G2,5 mm², IP44 pentru exterior**
- prize 2P+E: cu cablul înfășurat max. 1200 W, 230 V
derulat de pe tambur max. 3000 W, 230 V
- prize 3P+N+E: cu cablul înfășurat max. 3600 W, 400 V
derulat max. 9000 W, 400 V

Cablu cauciucat pe suport metalic!



HJRM 10 SERIES

TAMBUR PENTRU EXTERIOR, CU 25/50 m CABLU

- comutator de protecție împotriva supraîncălzirii
 - prize fixe, fără rotire
 - **cablu H07RN-F 3G1,5 mm², IP44 pentru exterior**
 - 250V~/max. 13 A
 - înfășurat max. 1000 W
desfășurat max. 3000 W
- Suport metalic, carcasă metalică, cablu din cauciuc!**

HJRM 10-25

- 25 m

HJRM 10-50

- 50 m



HJR 10-50

TAMBUR CABLU CU 25/30/50 m CABLU CAUCIUCAT

- se poate utiliza și cu cablul înfășurat
 - 4 prize cu protecție, cu capac protector individual
 - buton de reanclanșare a protecției termice declanșate pentru uz exterior
 - **cablu H07RN-F 3G1,5 mm², IP44 pentru exterior**
 - cu 50 m cablu electric
 - 250V~/max. 1000 W - înfășurat
/max. 3000 W - desfășurat
- Cablu cauciucat pe suport metalic!**

HJR 10-30

- **cablu H07RN-F 3G1,5 mm², IP44 pentru exterior**
- cu 30 m cablu electric
- 250V~/max. 1000 W - înfășurat
/max. 3000 W - desfășurat

HJR 10-25/1,0

- **cablu H05RR-F 3G1,0 mm², IP44 pentru exterior**
- cu 25 m cablu electric
- 250V~/max. 900 W - înfășurat
/max. 2300 W - desfășurat



HJR 25-3

TAMBUR CABLU CU 22+3 m CABLU CAUCIUCAT

Recomandăm în cazurile în care doriți să utilizați produsul cu protecție la stropii de apă IP44 în exterior și să nu fie amplasat în imediata apropiere a echipamentului alimentat.

- cablu H05RR-F 3G1,5 mm², pentru exterior IP44
- cablu de 22 + 3 metri pe tamburul mare, respectiv cel mic
- ștecher și priză cu cablu drept
- buton de reanclanșare a protecției termice declanșate
- 250 V~/ max. 1000 W - înfășurat / max. 3500 W - desfășurat

Cablu cauciucat pe suport metalic!



HJR 24-30

TAMBUR CABLU CU 27+3 M CABLU

Recomandăm utilizarea în cazurile în care tamburul nu se va așeza în apropierea echipamentului conectat.

- cablu H05VV-F 3G1,0 mm², IP20
- 27 + 3 m cablu electric pe tamburul mare/mic
- 250 V~/ max. 900 W - înfășurat / max. 2300 W - desfășurat
- fișă tip pipă și soclu drept, mobil
- buton de reanclanșare a protecției termice declanșate

Pe suport metalic!



HJR 4-50

TAMBUR CABLU CU 25/40/50 M CABLU

- se poate utiliza și cu cablul înfășurat
- fișă tip pipă, 4 prize cu protecție
- buton de reanclanșare a protecției termice declanșate
- cablu H05VV-F 3G1,5 mm², IP20
- cu 50 m cablu electric
- 250 V~/ max. 1000 W - înfășurat / max. 3000 W - desfășurat

Pe suport metalic!



HJR 4-40

- cablu H05VV-F 3G1,0 mm², IP20
- cu 40 m cablu electric
- 250 V~/ max. 900 W - înfășurat / max. 2300 W - desfășurat

HJR 4-25

- cablu H05VV-F 3G1,0 mm², IP20
- cu 25 m cablu electric
- 250 V~/ max. 900 W - înfășurat / max. 2300 W - desfășurat

HJR 4-25/1,5

- cablu H05VV-F 3G1,5 mm², IP20
- cu 25 m cablu electric
- 250 V~/ max. 1000 W înfășurat max. 3000 W desfășurat

HJR 10-15

TAMBUR CABLU CU 15 m CABLU CAUCIUCAT

- cablu H05RR-F 3G1,0 mm², pt. exterior, IP44
- 250 V~/ max. 1000 W - înfășurat / max. 2300 W - desfășurat
- 4 prize cu protecție, cu capac individual
- buton de reanclanșare a protecției termice declanșate
- și pentru uz exterior

Pe suport plastic!



HJR 3-20

TAMBUR CABLU CU 20 M CABLU

- cablu H05VV-F 3G1,0 mm², IP20
- 250 V~/ max. 1000 W - înfășurat / max. 2300 W - desfășurat
- fișă tip pipă, 4 prize cu protecție
- buton de reanclanșare a protecției termice declanșate

Pe suport plastic!



HJR 3-10

TAMBUR CABLU CU 10 M CABLU

- cablu H05VV-F 3G1,0 mm², IP20
- 250 V~/ max. 900 W - înfășurat / max. 2300 W - desfășurat
- fișă tip pipă, 4 prize cu protecție
- buton de reanclanșare a protecției termice declanșate

Pe suport plastic!



NV 8V3-25 PRELUNGITOR PENTRU EXTERIOR

- cablu de AT-N07V3V3-F 3G1,5 mm²
- flexibil până la -35°C
- rezistență mecanică bună, rezistență la uzură
- rezistent la ulei și UV
- protecție IP44
- 230 V~/max. 16 A / max. 3680 W
- 25 m

NV 8V3-15

- 15 m



NV 4 SERIES PRELUNGITOR CU 2 FIRE

- utilizare în condiții uscate (IP 20)
- H05VV-F 2 x 1,5 mm²
- 250 V~/16 A / 3680 W
- poate fi utilizat exclusiv la dispozitive care nu necesită pământare



tip	lungime cablu
NV 4-10/OR/1,5	10 m
NV 4-20/OR/1,5	20 m
NV 4-30/OR/1,5	30 m

NV 12 SERIES PRELUNGITOR CU DOUĂ FIRE, EURO

- cablu 5 m H03VVH2-F 2x0,75 mm²
- 250 V~/2,5 A / max. 575 W

NV 12-5/WH

- alb

NV 12-5/BK

- negru



NV CR ORGANIZATOR CABLURI PENTRU PRELUNGITOR



NV 7 SERIES PRELUNGITOR CUPLĂ

- cablu H07RN-F 3G1,5 mm², IP44 pentru exterior
- capac de protecție pe soclu



tip	cablu	lungime cablu
NV 7-10/GY	250 V~/16 A / 3500 W	10 m
NV 7-20/GY	250 V~/16 A / 3500 W	20 m
NV 7-30/GY	250 V~/16 A / 3500 W	30 m

NV 2 SERIES PRELUNGITOR

- fișă pipă și soclu drept mobil
- 250 V~/16 A / 3680 W

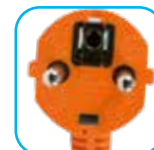

fig.	tip	cablu	lungime cablu	culoare
1	NV 2-3/WH/1,5	cablu H05WV-F 3G1,5 mm ² , IP20	3 m	alb
1	NV 2-5/WH/1,5	cablu H05WV-F 3G1,5 mm ² , IP20	5 m	alb
2	NV 2-5/OR/1,5	cablu H05WV-F 3G1,5 mm ² , IP20	5 m	portocaliu
3	NV 2-5/GR/1,5	cablu H05WV-F 3G1,5 mm ² , IP20	5 m	verde
1	NV 2-10/WH/1,5	cablu H05WV-F 3G1,5 mm ² , IP20	10 m	alb
2	NV 2-10/OR/1,5	cablu H05WV-F 3G1,5 mm ² , IP20	10 m	portocaliu
3	NV 2-10/GR/1,5	cablu H05WV-F 3G1,5 mm ² , IP20	10 m	verde
1	NV 2-20/WH/1,5	cablu H05WV-F 3G1,5 mm ² , IP20	20 m	alb
2	NV 2-20/OR/1,5	cablu H05WV-F 3G1,5 mm ² , IP20	20 m	portocaliu
1	NV 2-30/WH/1,5	cablu H05WV-F 3G1,5 mm ² , IP20	30 m	alb
2	NV 2-30/OR/1,5	cablu H05WV-F 3G1,5 mm ² , IP20	30 m	portocaliu

NVO 05K SERIES

PRELUNGITOR CU ÎNTRERUPĂTOR

- 5 prize cu protecție copii
- **IP44 pentru exterior**
- pentru utilizarea în siguranță a aparatelor de exterior
- capac de protecție pe fiecare soclu
- cablu masiv din cauciuc



NVO 05K/BK

- **H05RR-F 3G1,0 mm²**
- 250 V~ / 50 Hz / **16 A / 3500 W**
- 1,5 m

NVO 05K-5/BK/1,5

- **H05RR-F 3G1,5 mm²**
- 250 V~ / 50 Hz / **16 A / 3500 W**
- 5 m

NVO 03K SERIES

PRELUNGITOR CU ÎNTRERUPĂTOR

- 3 prize cu protecție copii
- **IP44 pentru exterior**
- pentru utilizarea în siguranță a aparatelor de exterior
- capac de protecție pe fiecare soclu
- cablu masiv din cauciuc



NVO 03K/BK

- **H05RR-F 3G1,0 mm²**
- 250 V~ / 50 Hz / **16 A / 3500 W**
- 1,5 m

NVO 03K-5/BK/1,5

- **H05RR-F 3G1,5 mm²**
- 250 V~ / 50 Hz / **16 A / 3500 W**
- 5 m

NVL 4-5/BK/1,5

PRELUNGITOR DE EXTERIOR CU ȚĂRUȘ

- **4 prize cu protecție copii**
- potrivit pentru a alimenta în siguranță aparatele de exterior
- capac de protecție pe fiecare priză
- cablu masiv, dens, din cauciuc
- potrivit și pentru exterior (IP44)
- 5 m **H07RN-F 3G1,5 mm²** cablu
- 250 V~/50 Hz / 16 A / **max. 3680 W**



NVT 06K USB/WH

PRELUNGITOR CU PROTECȚIE LA SUPRATENSIUNE, SOCLURI USB PT. ÎNCĂRCARE

- **6 prize cu protecție copii**
- potrivit pentru protecția aparatelor casnice IT
- **protecție la supratensiune** până la 4 kV
- **socluri de încărcare USB**, 5 V~/ max 2,1 A
- comutator cu lumină
- se poate agăța, pentru interior
- 1,4 m **H05VV-F 3G1,5 mm²**
- 250 V~/ 50 Hz / max. 16 A / **max. 3680 W**

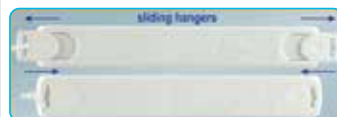

NVT SERIES

PRELUNGITOR CU ÎNTRERUPĂTOR ȘI PROTECȚIE LA SUPRATENSIUNE

- cu protecție pentru copii
- **cablu H05VV-F 3G1,5 mm², protecție IP20**
- potrivit pentru protecția aparatelor casnice
- **protecție la suprasarcină** până la 4500 A
- întrerupător
- 250 V~/ 50 Hz / **16 A / 3500 W**



NVT 04K/WH

- 4 prize
- cablu de 1,5 m

NVT 06K/WH

- 6 prize
- cablu de 1,5 m

NVP SERIES

PRELUNGITOR CU ÎNTRERUPĂTOR ȘI PROTECȚIE LA SUPRATENSIUNE

- cu protecție pentru copii
- **cablu H05VV-F 3G1,5 mm², protecție IP20**
- potrivit pentru protecția aparatelor casnice
- **protecție la suprasarcină** până la 4500 A
- întrerupător
- 250 V~/ 50 Hz / **16 A / 3500 W**



NVP 03K/WH

- 3 prize
- cablu de 2 m
- **suspendabil pe perete**

NVP 06K/WH

- 6 prize
- cablu de 2 m
- **suspendabil pe perete**

NVT 4K SERIES

PRELUNGITOR CU PROTECȚIE LA SUPRATENSIUNE

- 4 prize cu protecție copii
- potrivit la protecția aparatelor casnice
- protecție la supratensiune până la 3 kV
- comutator cu lumină
- se poate agăța sau fixa cu coliere pentru cablu



NVT 4K/BK

- cablu H05VV-F 3G1,0 mm², 1,5 m
- 230V~/ 50 Hz / 16 A / 3680 W

NVT 4K-3/BK

- cablu H05VV-F 3G1,5 mm², 3 m
- 230V~/ 50 Hz / 16 A / 3680 W

NVT 6K SERIES

PRELUNGITOR CU PROTECȚIE LA SUPRATENSIUNE

- 6 prize cu protecție copii
- potrivit la protecția aparatelor casnice
- protecție la supratensiune până la 3 kV
- comutator cu lumină
- se poate agăța sau fixa cu coliere pentru cablu



NVT 6K/BK

- cablu H05VV-F 3G1,0 mm², 1,5 m
- 230V~/ 50 Hz / 16 A / 3680 W

NVT 6K-3/BK

- cablu H05VV-F 3G1,5 mm², 3 m
- 230V~/ 50 Hz / 16 A / 3680 W

NVE 3/USB

PRELUNGITOR ÎNCASTRAT CU PRIZE DE ÎNCĂRCARE USB

- 3 prize cu împământare și protecție pentru copii
- poate fi încorporat / încastrat în birou, blat de lucru
- pentru utilizare numai în mediu uscat, în interior
- lungime cablu 1,4 m
- 2 x priză de încărcare USB: 5 V~/ 2,4 A TOTAL, max. 12 W
- 230V~/ 50 Hz / max. 16 A / max. 3680 W



NV 4 WIFI

DISTRIBUTOR SMART

Cele 4 prize cu împământare pot fi controlate individual prin intermediul aplicației TUYA (WiFi).

- 4 prize cu împământare (230V~/ max. 16 A / max. 3680 W)
- 4 prize de încărcare USB (5 V~/ total 4800 mA)
- 1,5 m cablu de conectare H05VV-F 3G1,5 mm²



NV 4 USB

DISTRIBUTOR USB CU TAVĂ

La distribuitorul conectat la soclu de perete se pot atașa tăvi de depozitare în partea superioară și inferioară.

- ștecher rotativ la 90°
- astfel încât poate fi conectat la orice priză de perete
- 4 prize cu împământare (230V~/ max. 16 A / max. 3680 W)
- 4 prize de încărcare USB (5 V~/ total 2400 mA)

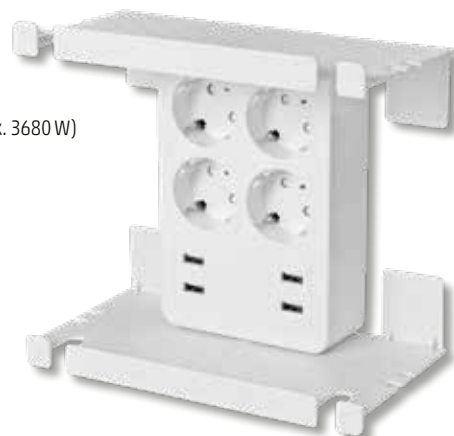

1402RD/DEEUPC

POWERCUBE EXTENDED USB

- 4 x prize cu împământare cu protecție copii, 2 prize USB
- soclu USB pt. încărcarea tabletelor, smartphone-urilor
- fișele nu se încurcă între ele
- design compact
- cablu de 1,5 m
- 2 x prize USB: 5 V~/ 2,1 A
- putere: max. 3680 W / USB: max. 2,1 A

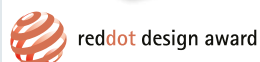

1202GN/DEOUPC

POWERCUBE ORIGINAL USB

- 4 x prize cu împământare, 2 x USB cu protecție copii
- soclu USB pentru încărcarea tabletelor, smartphone-urilor
- fișele nu se încurcă între ele
- design compact
- 2 x socluri USB: 5 V~/ 2,1 A MAX
- putere: max. 3680 W / USB: max. 2,1 A



1100BL/DEORPC

POWERCUBE ORIGINAL

- 5 prize cu împământare cu protecție copii
- fișele nu se încurcă între ele
- design compact
- putere: max. 3680 W

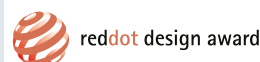

NVK SERIES

PRELUNGITOR DE REȚEA, CU ÎNTRERUPĂTOR

- prize cu protecție copii
- prize cu pornire individuală
- 250 V~ / **16 A / 3500 W**
- toate prizele se pot scoate de sub tensiune cu comutatorul principal
- buton de reanșare a protecției termice declanșate



fig.	tip	nr. prize	cablu	lungime cablu	culoare
1	NVK 03K/WH	3	H05VV-F, 3G1,0 mm ²	1,5 m	alb
1	NVK 03K-3/WH/1,5	3	H05VV-F, 3G1,5 mm ²	3 m	alb
2	NVK 06K/WH	6	H05VV-F, 3G1,0 mm ²	1,5 m	alb
2	NVK 06K-3/WH/1,5	6	H05VV-F, 3G1,5 mm ²	3 m	alb

PNV SERIES

PRELUNGITOR MONTABIL, CU ÎNTRERUPĂTOR

- prize cu protecție copii
- **cablu H05VV-F 3G1,0 mm², protecție IP20**
- 250 V~ / **16 A / 3500 W**
- cadru suspendabil

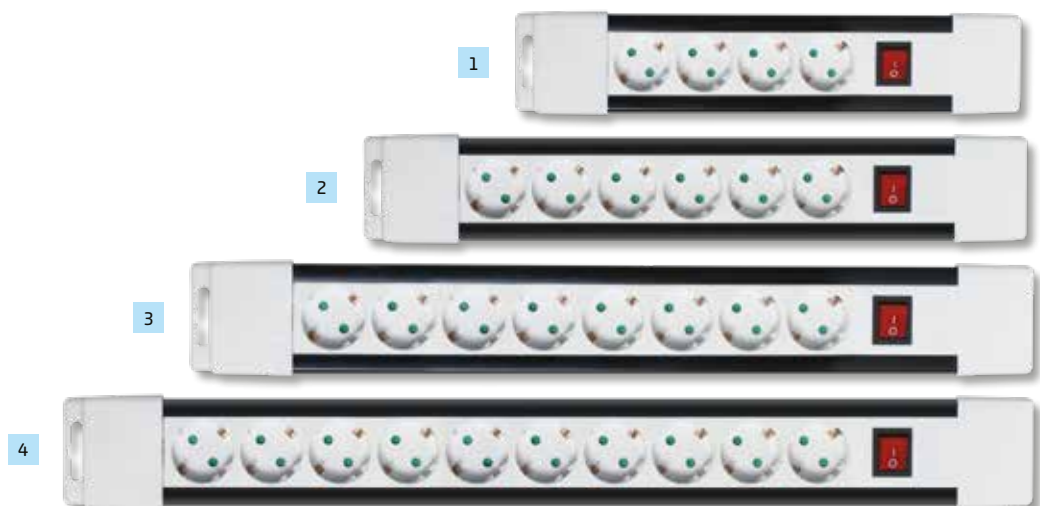

fig.	tip	nr. prize	cablu	lungime cablu	culoare
1	PNV 04K/WH	4	H05VV-F 3G1,0 mm ²	2 m	alb
2	PNV 06K/WH	6	H05VV-F 3G1,0 mm ²	2 m	alb
3	PNV 08K/WH	8	H05VV-F 3G1,0 mm ²	2 m	alb
4	PNV 10K/WH	10	H05VV-F 3G1,0 mm ²	2 m	alb

NV TK SERIES

PRELUNGITOR CU COMUTATOR MARE, CU LUMINĂ

- prize cu protecție copii
- 250 V~/16 A / 3500 W



fig.	tip	nr. prize	cablu	lungime cablu	culoare
1	NV 06TK/WH	6	H05VV-F 3G1,0 mm ²	1,5 m	alb
1	NV 06TK-5/WH/1,5	6	H05VV-F 3G1,5 mm ²	5 m	alb
2	NV 04TK/WH	4	H05VV-F 3G1,0 mm ²	1,5 m	alb
2	NV 04TK-5/WH/1,5	4	H05VV-F 3G1,5 mm ²	5 m	alb

NV XK SERIES PRELUNGITOR DE REȚEA, CU ÎNTRERUPĂTOR

- prize cu protecție copii
- cablu H05VV-F 3G, protecție IP20
250V~ / 16 A / 3500 W
- comutator 2 poli



1



2



3



4



5



6



7



8



9

fig.	tip	nr. prize	cablu	lungime cablu	culoare
1	NV 3K/BK	3	3 x 1,0 mm ²	1,5 m	negru
2	NV 3K/WH	3	3 x 1,0 mm ²	1,5 m	alb
2	NV 3K/WH/1,5	3	3 x 1,5 mm ²	1,5 m	alb
1	NV 3K-3/BK/1,5	3	3 x 1,5 mm ²	3 m	negru
3	NV 3K-3/GR/1,5	3	3 x 1,5 mm ²	3 m	verde
2	NV 3K-3/WH/1,5	3	3 x 1,5 mm ²	3 m	alb
3	NV 3K-5/GR/1,5	3	3 x 1,5 mm ²	5 m	verde
2	NV 3K-5/WH/1,5	3	3 x 1,5 mm ²	5 m	alb
2	NV 3K-10/WH/1,5	3	3 x 1,5 mm ²	10 m	alb
4	NV 4K/WH	4	3 x 1,0 mm ²	1,5 m	alb
4	NV 4K-3/WH/1,5	4	3 x 1,5 mm ²	3 m	alb
5	NV 5K/WH	5	3 x 1,0 mm ²	1,5 m	alb
5	NV 5K-3/WH/1,5	5	3 x 1,5 mm ²	3 m	alb
6	NV 6K/BK	6	3 x 1,0 mm ²	1,5 m	negru
7	NV 6K/WH	6	3 x 1,0 mm ²	1,5 m	alb
7	NV 6K/WH/1,5	6	3 x 1,5 mm ²	1,5 m	alb
6	NV 6K-3/BK/1,5	6	3 x 1,5 mm ²	3 m	negru
8	NV 6K-3/GR/1,5	6	3 x 1,5 mm ²	3m	verde
7	NV 6K-3/WH/1,5	6	3 x 1,5 mm ²	3 m	alb
8	NV 6K-5/GR/1,5	6	3 x 1,5 mm ²	5 m	verde
7	NV 6K-5/WH/1,5	6	3 x 1,5 mm ²	5 m	alb
7	NV 6K-10/WH/1,5	6	3 x 1,5 mm ²	10 m	alb
9	NV 17/WH	3 x cu împământare - 4 x EURO	3 x 1,0 mm ²	1,5 m	alb

NV SERIES

PRELUNGITOR DE REȚEA

- prize cu protecție copii
- cablu H05VV-F 3G, protecție IP20
250 V~/ 16 A / 3500 W



fig.	tip	nr. prize	cablu	lungime cablu	culoare
1	NV 3/BK	3	3 x 1,0 mm ²	1,5 m	negru
2	NV 3/WH	3	3 x 1,0 mm ²	1,5 m	alb
1	NV 3-3/BK/1,5	3	3 x 1,5 mm ²	3 m	negru
2	NV 3-3/WH/1,5	3	3 x 1,5 mm ²	3 m	alb
2	NV 3-5/WH/1,5	3	3 x 1,5 mm ²	5 m	alb
3	NV 4/WH	4	3 x 1,0 mm ²	1,5 m	alb
3	NV 4-3/WH/1,5	4	3 x 1,5 mm ²	3 m	alb
4	NV 5/WH	5	3 x 1,0 mm ²	1,5 m	alb
4	NV 5-3/WH/1,5	5	3 x 1,5 mm ²	3 m	alb
5	NV 6/BK	6	3 x 1,0 mm ²	1,5 m	negru
6	NV 6/WH	6	3 x 1,0 mm ²	1,5 m	alb
5	NV 6-3/BK/1,5	6	3 x 1,5 mm ²	3 m	negru
6	NV 6-3/WH/1,5	6	3 x 1,5 mm ²	3 m	alb
6	NV 6-5/WH/1,5	6	3 x 1,5 mm ²	5 m	alb
7	NV 14/WH	2 x cu împământare - 2 x EURO	3 x 1,0 mm ²	1,5 m	alb
7	NV 14-3/WH/1,5	2 x cu împământare - 2 x EURO	3 x 1,5 mm ²	3 m	alb
8	NV 18/WH	4 x cu împământare - 4 x EURO	3 x 1,0 mm ²	1,5 m	alb
8	NV 18-3/WH/1,5	4 x cu împământare - 4 x EURO	3 x 1,5 mm ²	3 m	alb



NV 4E SERIES **PRELUNGITOR DE REȚEA EURO**

- 4 prize EURO cu protecție copii
- H05VVH2-F 2 x 0,75 mm²
- 250 V~/ 4 x 2,5 A / 2300 W



NV 4E-3/WH

- 3 m

NV 4E-5/WH

- 5 m

KNV 04

PRELUNGITOR DE REȚEA, MONTABIL, DE BUCĂTĂRIE

- 4 prize cu împământare dotate cu protecție copii
 - **oțel inoxidabil**
 - poate fi fixat orizontal sau vertical pe pereți, în colțuri, sub dulapuri superioare
 - fixare cu scai autoadeziv sau șuruburi (șurubul nu este inclus)
 - dimensiune: 5,8 x 28,2 x 10,5 cm
 - 250 V~ / 50 Hz / **max. 16 A / max. 3680 W**
- Poate fi montat numai cu cablu de 3 x 1,5 mm²!



KNV 03/USB

PRELUNGITOR DE REȚEA, MONTABIL, DE BUCĂTĂRIE, CU PRIZE USB

- 3 prize cu împământare dotate cu protecție copii
 - **oțel inoxidabil**
 - poate fi fixat orizontal sau vertical pe pereți, în colțuri, sub dulapuri superioare
 - fixare cu scai autoadeziv sau șuruburi (șurubul nu este inclus)
 - **2 x USB: 5V~ / max. 2,4 A TOTAL**
 - dimensiune: 5,8 x 28,2 x 10,5 cm
 - 250 V~ / 50 Hz / **max. 16 A / max. 3680 W**
- Poate fi montat numai cu cablu de 3 x 1,5 mm²!



PRELUNGITOR MONTABIL

- prize cu protecție copii
- 250 V~ / **16 A / 3500 W**
- prize cu împământare
- **cele fără întrerupător pot fi agățate pe perete**
- pot fi montate exclusiv cu cablu de 3 x 1,5 mm²

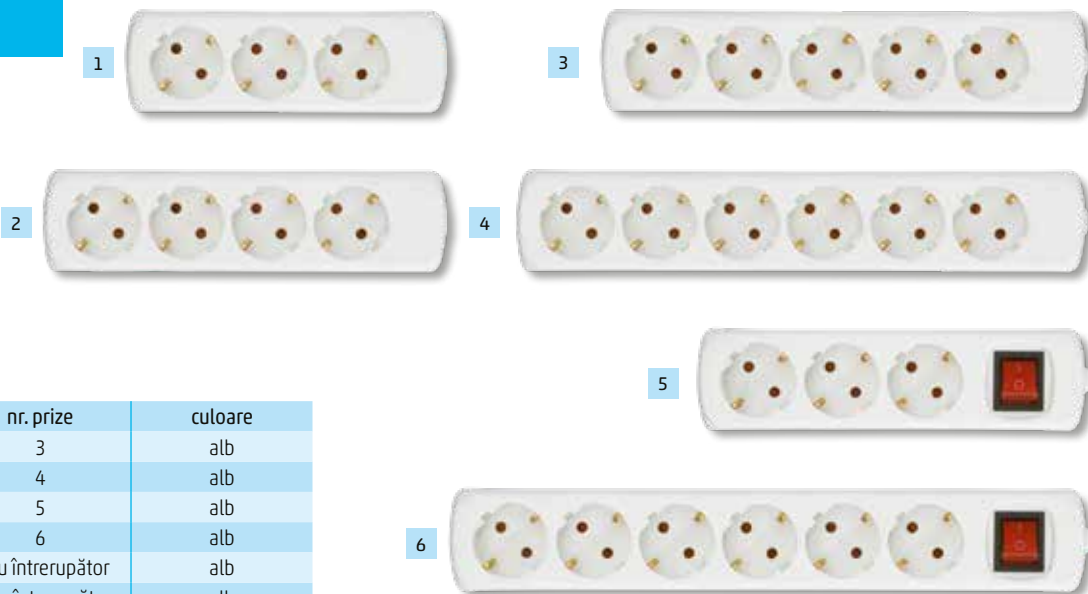

fig.	tip	nr. prize	culoare
1	NV 03	3	alb
2	NV 04	4	alb
3	NV 05	5	alb
4	NV 06	6	alb
5	NV 03K	3, cu întrerupător	alb
6	NV 06K	6, cu întrerupător	alb

NVK 1/WH

PRIZĂ DE REȚEA, CU ÎNTRERUPĂTOR

- prevăzută cu protecție copii
- pentru (de)cuplarea aparatelor
- **pentru interior (IP20)**
- 250 V~ / 50 Hz / **16 A / 3680 W**
- numai prin tragerea ștecherului este scoasă de sub tensiune



NVK 3/WH

PRIZĂ DE REȚEA, CU ÎNTRERUPĂTOR

- 3 prize cu protecție copii
- pentru (de)cuplarea în siguranță a aparatelor
- 2 prize euro + 1 priză cu împământare
- **pentru interior (IP20)**
- 250 V~ / 50 Hz / **16 A / 3680 W**
- numai prin tragerea ștecherului este scoasă de sub tensiune



NVT 1/WH

PRIZĂ DE REȚEA CU PROTECȚIE LA SUPRATENSIUNE

- prevăzută cu protecție copii
- pentru protejarea electrocasnicelor
- **protecție la supratensiune până la 4500 A**
- **pentru interior (IP20)**
- 250 V~ / 50 Hz / 16 A / 3680 W



NVKO 1

PRIZĂ DE EXTERIOR, CU COMUTATOR

- potrivit pentru a porni/opri echipamente cu alimentare din rețea
- prevăzută cu protecție copii
- comutator 1 pol
- **pentru exterior (IP44)**
- 250 V~ / **16 A / max. 3680 W**
- numai prin tragerea ștecherului este scoasă de sub tensiune



TPF-26/GR

DISTRIBUTOR DE REȚEA, TIP T

- 3 prize cu împământare cu protecție copii
- 250 V~/ max. 16 A / max. 3680 W
- verde



TPF-36

DISTRIBUTOR CU ÎMPĂMÂNTARE TIP T

- 3 prize cu împământare cu protecție copii
- 250 V~/ max. 16 A / max. 3680 W



NV 131/WH

DISTRIBUTOR 2XEURO + 1 CU ÎMPĂMÂNTARE

- 1 cu împământare + 2 prize EURO cu protecție copii
- 250 V~/ max. 16 A / max. 3680 W



TPF-26

DISTRIBUTOR DE REȚEA, TIP T

- 3 prize cu împământare cu protecție copii
- 250 V~/ max. 16 A / max. 3680 W
- alb



NV 13/WH

DISTRIBUTOR DE REȚEA, 3 PRIZE

- 1 priză cu protecție cu protecție copii (250 V~/ 16 A / 3680 W)
- 2 prize EURO (250 V~/ 2 x 2,5 A / 2 x 500 W)
- total max.: 250 V~/ 16 A / 3500 W

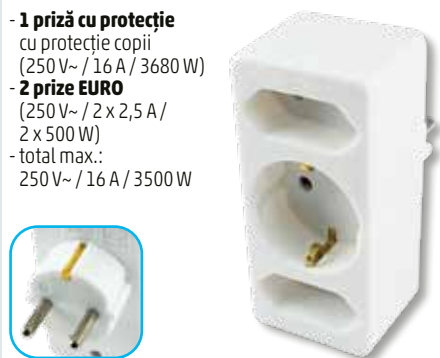

NV 23/WH

DISTRIBUTOR DE REȚEA

- 3 prize EURO cu protecție copii
- 250 V~/ 3 x 2,5 A / 3 x 500 W



TPF-26/BK

DISTRIBUTOR DE REȚEA, TIP T

- 3 prize cu împământare cu protecție copii
- 250 V~/ max. 16 A / max. 3680 W
- negru



NV 24/WH

DISTRIBUTOR DE REȚEA

- 4 prize EURO cu protecție copii
- 250 V~/ 4 x 2,5 A / 4 x 500 W

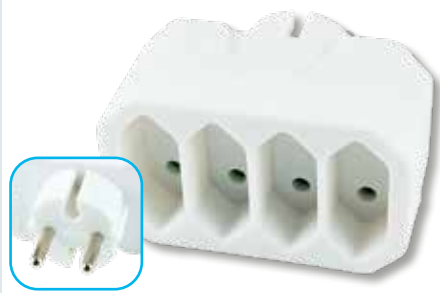

NV 1/WH

DISTRIBUTOR DE REȚEA

- 2 prize EURO cu protecție copii
- 250 V~/ 2 x 2,5 A / 2 x 500 W



NV 22

DISTRIBUTOR DE REȚEA

- 2 prize cu împământare cu protecție copii
- 250 V~/ max. 16 A / max. 3680 W



NV 22-90

DISTRIBUTOR DE REȚEA

- 2 prize cu împământare, rotite la 90° cu protecție copii
- 250 V~/ max. 16 A / max. 3680 W



PROTECȚIE COPII PENTRU PRIZE DE REȚEA

- se poate utiliza în toate prizele de rețea cu protecție
- împiedică contactul direct cu părțile aflate sub tensiune
- 6 buc/pachet

NV 10

- alb

NV 10T

- transparent

6 X

6 X



NV FP 2

CONECTOR EXTRAPLAT CU ÎMPĂMÂNTARE

- 250V~ / max. 16 A /
max. 3680 W



07955

ȘTECHER CU ÎMPĂMÂNTARE, ÎNTRERUPĂTOR CU BEC

- alb
- 250 V~ / max. 16 A /
max. 3680 W



NV 1K

ÎNTRERUPĂTOR PE FIR, CU 1 POL

- max. 4 A
- 2x0,75 mm²
- **pentru uz intern**
- exclusiv pentru
corpuri de iluminat
- montarea poate fi
efectuată numai
de personal calificat!
- 250 V~ / 50 Hz /
max. 4 A / max. 920 W
- H03VH2-F, 2x0,75 mm²



NV 1K/WH - alb
NV 1K/BK - negru

NED 1

ȘTECHER CU ÎMPĂMÂNTARE, CABLU DREPT

- manșon de protecție flexibil
- 250 V~ / max. 16 A /
max. 3680 W

NED 1/WH - alb
NED 1/BK - negru



NPD 1

ȘTECHER CU ÎMPĂMÂNTARE, CABLU LATERAL

- manșon de protecție
flexibil
- 250 V~ / max. 16 A /
max. 3680 W

NPD 1/WH - alb
NPD 1/BK - negru



NEA 1

SOCLU CU ÎMPĂMÂNTARE, CABLU DREPT

- prevăzută cu protecție copii
- manșon de protecție
flexibil
- 250 V~ / max. 16 A /
max. 3680 W

NEA 1/WH - alb
NEA 1/BK - negru



NGD 01

ȘTECHER CU ÎMPĂMÂNTARE, CABLU DREPT

- **pentru interior și exterior**
- 250 V~ / max. 16 A /
max. 3680 W



NGD 03

ȘTECHER CU ÎMPĂMÂNTARE, CABLU DREPT

- **pentru interior și exterior**
- 250 V~ / max. 16 A /
max. 3680 W



NGD 02

ȘTECHER CU ÎMPĂMÂNTARE, CABLU LA 45°

- **pentru interior și exterior**
- 250 V~ / max. 16 A / max. 3680 W



NGA 01

SOCLU CU ÎMPĂMÂNTARE, CABLU LA 45°

- prevăzută cu protecție copii
- **pentru interior și exterior**
- 250 V~ / max. 16 A / max. 3680 W



NGA 02

PRIZĂ DUBLĂ CU ÎMPĂMÂNTARE, CABLU DREPT

- prevăzută cu protecție copii
- **pentru interior
și exterior**
- 250 V~ / max. 16 A /
max. 3680 W



N 1-2WH/VDE

CABLU DE ALIMENTARE

- H03VVH2-F 2x0,75 mm²
- 250 V~ / 50 Hz / max. 2,5 A / max. 500 W
- 2 m
- alb



N 2K-2/WH

CABLU DE ALIMENTARE CU ÎNTRERUPĂTOR

- H03VVH2-F2x0,75 mm²
- 250 V~ / 50 Hz / max. 2 A / max. 460 W
- 2 m (1,5 m+0,5 m)
- cu întrerupător cu un pol
- alb



N 2K-2/BK

CABLU DE ALIMENTARE CU ÎNTRERUPĂTOR

- H03VVH2-F2x0,75 mm²
- 250 V~ / 50 Hz / max. 2 A / max. 460 W
- 2 m (1,5 m+0,5 m)
- cu întrerupător cu un pol
- negru



N 1/VDE

CABLU DE ALIMENTARE

- H03VVH2-F 2x0,75 mm²
- 250 V~ / 50 Hz / max. 2,5 A / max. 500 W
- 1,5 m



N 11/VDE

CABLU DE ALIMENTARE

- H03VVH2-F 2x0,5 mm²
- 250 V~ / 50 Hz / max. 2,5 A / max. 500 W
- 1,5 m



N 2/VDE

CABLU DE ALIMENTARE

- H03VVH2-F 2x0,75 mm²
- 250 V~ / 50 Hz / max. 2,5 A / max. 500 W
- 1,5 m
- capete cositorite



N 5

CABLU ALIMENTARE PC

- protecție cu împământare
- H05VV-F 3G0,75 mm²
- 250 V~ / 50 Hz / max. 6 A / max. 1380 W
- 2 m



N 7

CABLU DE ALIMENTARE

- protecție cu împământare
- H05VV-F 3G0,75 mm²
- 250 V~ / 50 Hz / max. 6 A / max. 1380 W
- 2 m



N 8-3/1,5

CABLU DE ALIMENTARE

- mufă de conectare IP44
- protecție cu împământare
- cablu din cauciuc H05RR-F 3G1,5 mm²
- 250 V~ / 50 Hz / max. 16 A / max. 3680 W
- 3 m



N 8-5/1,5

CABLU DE ALIMENTARE

- mufă de conectare IP44
- contact cu protecție
- cablu din cauciuc H05RR-F 3G1,5 mm²
- 250 V~ / 50 Hz / max. 16 A / max. 3680 W
- 5 m



N 10-3/1,0

CABLU DE ALIMENTARE

- mufă de conectare IP44
- cablu din cauciuc H05RN-F 2 x 1,0 mm²
- 250 V~ / 50 Hz / max. 10 A / max. 2300 W
- 3 m



N 10-5/1,0

CABLU DE ALIMENTARE

- mufă de conectare IP44
- cablu din cauciuc H05RN-F 2 x 1,0 mm²
- 250 V~ / 50 Hz / max. 10 A / max. 2300 W
- 5 m



NVK SWITCH ÎNTRERUPĂTOR WIRELESS

NICIODATĂ NU ESTE NECESARĂ BATERIE, FUNCȚIONARE FIABILĂ ȘI ÎN FRIG • putere maximă: 230V~/ 3.000W / 13A • pentru cuplarea sarcinii rezistive (de ex. lampă) • **modul de comutare mic, încastabil** • buton pornit/oprit și pe modul • indicatori LED • codare individuală cu funcție de învățare • poate fi asociat cu până la 8 butoane • memorie în cazul panourilor de curent • buton cu protecție ridicată la apă • **raza de acțiune pe teren deschis: ~120 m** • frecvența de funcționare 433,92MHz • **alimentare buton: energie cinetică** • alimentare modul de cuplare: 230 V~ / 50 Hz / 0,3 Wmax. • buton/modul: 50x82x22 mm / 28x55x19 mm



NVKP 01 COMUTATOR LA DISTANȚĂ FĂRĂ BATERIE

• **pentru extinderea sonerilor și a comutatoarelor de rețea** • înlocuirea vechilor întrerupătoare la distanță • pentru extinderea sistemelor • niciodată nu este necesară baterie • funcționare fiabilă chiar și în condiții de frig • rezistență ridicată la apă • poate fi asociat cu mai multe receptoare și până la mai multe telecomenzi pentru un receptor (8) • raza de acțiune în câmp deschis: ~120 m • frecvența de operare 433,92 MHz • dimensiuni: 50 x 82 x 22 mm • **COMPATIBIL:** DBK 1200AC, DBKS 1200AC, NVK SWITCH, NVK 3 SWITCH



NVS 3 RF PRIZĂ SMART CU FUNCȚIE MASTER RF

Poate fi pornită și oprită de la distanță cu ajutorul unei aplicații pentru smartphone într-un mediu Wi-Fi de acasă, de la priză conectată (IOS 7.0 și Android 4.0 și versiunile superioare).

Priza poate fi utilizată cu aplicația telefonului pentru a se conecta și controla prize convenționale cu telecomandă de 433,92 MHz (Categoriile de produse TH0, TH 1000, TH 3000)!

- **funcții de temporizare, numărătoare inversă**
- cuplare ușoară cu aplicația descărcabilă KT Smart WiFi
- Wi-Fi: 2,4 GHz 802.11 b/g/n



NVS 32 PRO DISTRIBUTOR CONTOR SMART

Prizele cu împământare pot fi controlate individual prin intermediul aplicației SMART LIFE (WiFi): pornit/oprit, temporizator, numărătoare inversă, monitorizare a consumului de energie

- 2 prize cu împământare cu protecție pentru copii (230 V~ 50 Hz)
- Wi-Fi: 2,4 GHz 802.11 b/g/n, 1T1R; <1 mW



THO 1

PRIZĂ TELECOMANDABILĂ PENTRU EXTERIOR

- rază de acțiune pe teren deschis: 40 m
- frecvență radio: 433,92 MHz
- **IP44, protecție împotriva stropirii cu apă**
- priza poate fi învățată cu ușurință la telecomenzile seturilor THO 111 sau THO 113
- lumină LED
- 230 V / max. 1000 W



THO 111

SET PRIZE TELECOMANDABILE PENTRU EXTERIOR

- 1 buc priză telecomandabilă, telecomandă
- rază de acțiune pe teren deschis: 40 m • frecvență radio: 433,92 MHz • **IP44, protecție împotriva stropirii cu apă** • priză cu învățare simplă • o telecomandă poate cupla și decupla prizele din 4 grupe (A, B, C, D) • **butoane MASTER ON / OFF** pentru comanda simultană a prizelor • lumină LED • 230 V / max. 1000 W • alimentare telecomandă: 1 baterie 3 V (CR2032), inclusă



THO 113

SET PRIZE TELECOMANDABILE PENTRU EXTERIOR

- 3 buc prize telecomandabile, telecomandă • rază de acțiune pe teren deschis: 40 m • frecvență radio: 433,92 MHz • **IP44, protecție împotriva stropirii cu apă** • priză cu învățare simplă • o telecomandă poate cupla și decupla prizele din 4 grupe (A, B, C, D) • **butoane MASTER ON / OFF** pentru comanda simultană a prizelor • lumină LED • 230 V / max. 1000 W • alimentare telecomandă: 1 baterie 3 V (CR2032), inclusă



TH 1000

PRIZĂ TELECOMANDABILĂ

- rază de acțiune pe teren deschis: 40 m
- frecvență radio: 433,92 MHz
- **priză cu învățare simplă** la telecomenzile seturilor TH 1011 sau TH 1013
- lumină LED
- 230 V~ / 50 Hz / max. 4,3 A / **max. 1000 W**



TH 1011

SET PRIZE TELECOMANDABILE

- 1 buc priză telecomandabilă, telecomandă • rază de acțiune pe teren deschis: 40 m • frecvență radio: 433,92 MHz • **priză cu învățare simplă** • o telecomandă poate controla prizele din 4 grupe (A, B, C, D) • **butoane MASTER ON / OFF pentru comanda simultană a prizelor** • lumină LED • 230 V~ / 50 Hz / max. 4,3 A / **max. 1000 W** • alimentare telecomandă: 1 baterie 3 V (CR2032), inclusă



TH 1013

SET PRIZE TELECOMANDABILE

- 3 buc prize telecomandabile, telecomandă • rază de acțiune pe teren deschis: 40 m • frecvență radio: 433,92 MHz • **priză cu învățare simplă** • o telecomandă poate controla prizele din 4 grupe (A, B, C, D) • **butoane MASTER ON / OFF pentru comanda simultană a prizelor** • lumină LED • 230 V~ / 50 Hz / max. 4,3 A / **max. 1000 W** • alimentare telecomandă: 1 baterie 3 V (CR2032), inclusă



TH 3000

PRIZĂ TELECOMANDABILĂ

- rază de acțiune pe teren deschis: 40 m
- frecvență radio: 433,92 MHz
- **priză cu învățare simplă** la telecomenzile seturilor TH 3011 sau TH 3013
- lumină LED
- 230 V~ / 50 Hz / max. 13 A / **max. 3000 W**



TH 3011

SET PRIZE TELECOMANDABILE

- 1 buc priză telecomandabilă, telecomandă
- rază de acțiune pe teren deschis: 40 m
- frecvență radio: 433,92 MHz
- **priză cu învățare simplă**
- o telecomandă poate controla prizele din 3 grupe (A, B, C)
- lumină LED
- 230 V~ / 50 Hz / max. 13 A / **max. 3000 W**
- alimentare telecomandă: 1 baterie 3 V (CR2032), inclusă



TH 3013

SET PRIZE TELECOMANDABILE

- 3 buc prize telecomandabile, telecomandă • rază de acțiune pe teren deschis: 40 m • frecvență radio: 433,92 MHz • **priză cu învățare simplă** • o telecomandă poate controla prizele din 3 grupe (A, B, C) • lumină LED • 230 V~ / 50 Hz / max. 13 A / **max. 3000 W** • alimentare telecomandă: 1 baterie 3 V (CR2032), inclusă



EM 04

CONTOR DE CONSUM

- consum și cheltuieli verificabile în mod continuu
- domeniu larg de măsurare, cu precizie mare
- **afișare putere, tensiune, intensitate curent, frecvență, consum, respectiv costuri**
- măsurarea timpului de funcționare
- afișare consum minim și maxim
- indicator luminos în caz de suprasarcină
- memorie
- 250 V~ / 50 Hz / 16 A / 3680 W



TS MD 5

PRIZĂ PROGRAMABILĂ PENTRU EXTERIOR, ZILNICĂ

- programare zilnică
- intervale de 15 minute
- **IP44: protejat împotriva apei împrăscate**
- 250 V~ / 50 Hz / max. 16 (2) A / max. 3680 (460) W



TD 011

PRIZĂ PROGRAMABILĂ PENTRU INTERIOR, DIGITALĂ, SĂPTĂMÂNALĂ

- **10 programe zilnic, 15 feluri de combinații zilnice, cu repetare săptămânală**
- interval minim de 1 minut
- protecția memoriei prin acumulator încorporat
- 250 V~ / 16 (2) A / 3680 W



TG 3

PRIZĂ PROGRAMABILĂ PENTRU INTERIOR, MECANICĂ

- programare pe 24 de ore, intervale continue de 15 minute
- **cuplări cu repetare zilnică**
- posibilitate de cuplare manuală
- semnalizare LED
- 230 V~ / 16 A / 3680 W



0760S

PRIZĂ PROGRAMABILĂ PENTRU INTERIOR, MECANICĂ

- **intervale de 30 minute**
- posibilitate de cuplare manuală
- **programări cu repetare zilnică**
- 230 V~ / 16 A / 3680 W



TG 24

CEAS MECANIC

- 250 V~ / 50 Hz / max 16 (2) A / 3680 (460) W
- programabil pentru **24 de ore**, continuu
- intervale de **15 minute**
- întrerupătoare cu repetiție zilnică
- **protecție IP44**



PRODUSE MONTABILE PE SUPRAFEȚE, PENTRU EXTERIOR

AQUASTAR IP44



fig.	tip	denumire, caracteristici
1	22111	Priză cu împământare, pentru uz exterior IP44, alb-fumuriu, 230 V~ / 50 Hz / 16 A
2	22121	Priză cu împământare, cu 2 locuri, pt. uz exterior IP44, alb-fumuriu, 230 V~ / 50 Hz / 16 A
3	22131	Priză cu împământare, cu 3 locuri, pt. uz exterior IP44, alb-fumuriu, 230 V~ / 50 Hz / 16 A

fig.	tip	denumire, caracteristici
4	22031	Întreprător, pentru uz exterior IP44, alb, 230 V~ / 50 Hz / 10 A
5	22041	Întreprător, pentru uz exterior IP44, alb, 230 V~ / 50 Hz / 10 A
6	22081	Întreprător, cu 1 pol, pentru uz exterior IP44, alb, 230 V~ / 50 Hz / 10 A
7	22061	Buton sonerie, pentru uz exterior IP44, alb, 230 V~ / 50 Hz / 10 A
8	22181	Întreprător, cu 2 poli, pentru uz exterior IP44, alb, 230 V~ / 50 Hz / 10 A

INSTALAȚII ELECTRICE, DOZE DE DISTRIBUȚIE

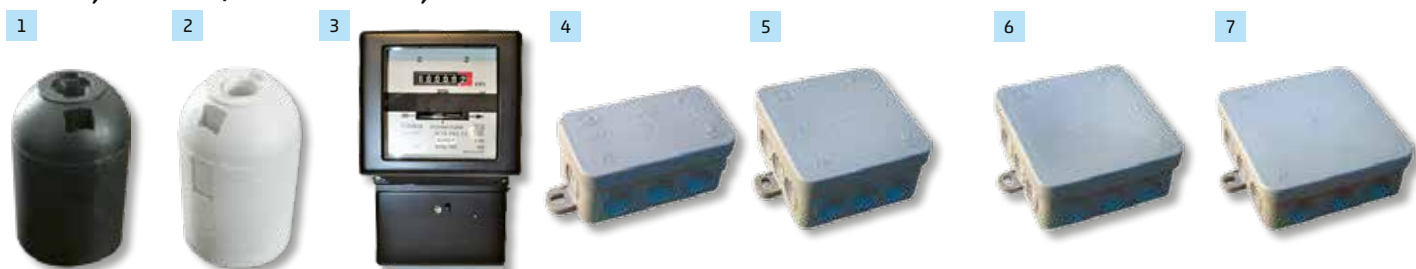

fig.	tip	denumire, caracteristici
1	0708S	Soclu E27, negru, 60 W
2	0716S	Soclu E27, alb, 60 W
3	5031H	Contor secundar, 1 fază, variantă înnoită, 230-250 V, 10/30 A, negru, nu este potrivit în scopuri de facturare

fig.	tip	denumire, caracteristici
4	5229H	doză de distribuție IP54, 75 x 45 mm, gri, pe perete, protecție la apă
5	5232H	doză de distribuție IP54, 75 x 75 mm, gri, pe perete, protecție la apă
6	5221H	doză de distribuție IP54, 85 x 85 mm, gri, pe perete, protecție la apă
7	5233H	doză de distribuție IP54, 100 x 100 mm, gri, pe perete, protecție la apă

PRODUSE MONTABILE PE SUPRAFEȚE, PENTRU INTERIOR

BUSINESS LINE IP20

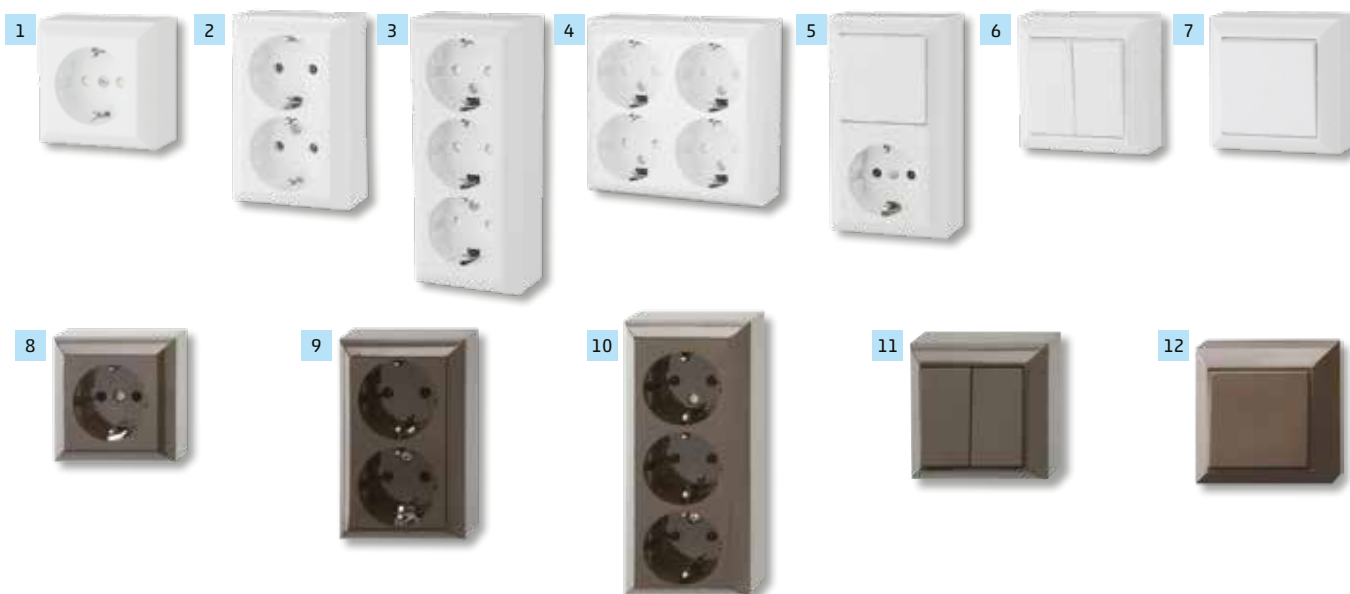

fig.	tip	denumire, caracteristici
1	0310H	Priză cu împământare, cu 1 loc, pentru uz interior, 230 V~ / 50 Hz / 16 A
2	0311H	Priză cu împământare, cu 2 locuri, pentru uz interior, 230 V~ / 50 Hz / 16 A
3	0312H	Priză cu împământare, cu 3 locuri, pentru uz interior, 230 V~ / 50 Hz / 16 A
4	0313H	Priză cu împământare, cu 4 locuri, pentru uz interior, 230 V~ / 50 Hz / 16 A
5	0314H	Combo priză și întreprător, pentru uz interior, 230 V~ / 50 Hz / 16/10 A
6	0315H	Întreprător, pentru uz interior, 230V~ / 50 Hz / 10 A
7	0316H	Întreprător, pentru uz interior, 230V~ / 50 Hz / 10 A
7	0323H	Întreprător, pentru uz interior, 230V~ / 50 Hz / 10 A

fig.	tip	denumire, caracteristici
8	0510056777	Priză cu împământare, cu 1 loc, maro, pentru uz interior, 230 V~ / 50 Hz / 16 A
9	0510076777	Priză cu împământare, cu 2 locuri, maro, pentru uz interior, 230 V~ / 50 Hz / 16 A
10	0510089777	Priză cu împământare, cu 3 locuri, maro, pentru uz interior, 230 V~ / 50 Hz / 16 A
11	0511466777	Întreprător, maro, pentru uz interior, 230 V~ / 50 Hz / 10 A
12	0511476777	Întreprător, maro, pentru uz interior, 230 V~ / 50 Hz / 10 A

HJRF 4 SERIES TAMBUR CABLU CU 25/40/50 M CABLU

- se poate utiliza și cu cablul înfășurat
 - fișă tip pipă, 4 prize cu protecție
 - buton de reanclanșare a protecției termice declanșate
- Pe suport metalic!**

HJRF 4-25

- cablu H05VV-F3G1,0 mm², IP20
- 25 m
- 250V~/max. 1000 W - înfășurat
- 250V~/max. 3000 W - desfășurat

HJRF 4-40/1,5

- cablu H05VV-F 3G1,5 mm², IP20
- 40 m
- 250V~/max. 1000 W - înfășurat
- 250V~/max. 3000 W - desfășurat

HJRF 4-50/1,5

- cablu H05VV-F 3G1,5 mm², IP20
- 50 m
- 250V~/max. 1000 W - înfășurat
- 250V~/max. 3000 W - desfășurat



HJRF 24-30 TAMBUR CABLU CU 27 + 3 M CABLU

Recomandăm utilizarea în cazurile în care tamburul nu se va așeza în apropierea echipamentului conectat.

- cablu H05VV-F 3G1,0 mm², IP20
 - 27 + 3 m cablu electric pe tamburul mare/mic
 - se poate utiliza și cu cablul înfășurat: 250 V~/ max. 900 W - înfășurat
250 V~/ max. 2300 W - desfășurat
 - fișă pipă și soclu drept, mobil
 - buton de reanclanșare a protecției termice declanșate
- Pe suport metalic!**



HJRF 10-20/1,5 TAMBUR CABLU CU 30 M CABLU

- se poate utiliza și cu cablul înfășurat
 - 4 prize cu protecție, cu capac protector individual
 - buton de reanclanșare a protecției termice declanșate
 - pentru exterior (protecție la apă IP44)
 - cablu H05RN-F 3G1,5 mm², IP44 pentru exterior
 - 30 m cablu electric
 - 250V~/max. 1000 W - înfășurat
 - 250V~/max. 3000 W - desfășurat
- Pe suport metalic!**



NVF 2 SERIES PRELUNGITOR DUPLĂ

- 250V~/ 50 Hz / max. 16 A, 3 x 1,5 mm²



fig.	tip	cablu	lungime cablu	culoare
1	NVF 2-5/WH/1,5	3 x 1,5 mm ² H05VV-F	5 m	alb
1	NVF 2-10/WH/1,5	3 x 1,5 mm ² H05VV-F	10 m	alb
2	NVF 2-10/OR/1,5	3 x 1,5 mm ² H05VV-F	10 m	portocaliu
2	NVF 2-20/OR/1,5	3 x 1,5 mm ² H05VV-F	20 m	portocaliu
2	NVF 2-30/OR/1,5	3 x 1,5 mm ² H05VV-F	30 m	portocaliu

NV CR

ORGANIZATOR CABLURI PENTRU PRELUNGITOR



PRELUNGITOARE DE REȚEA

- prize cu protecție copii
- 1 NPE 230 V~ / 50 Hz
- 250 V~ / max. 16 A

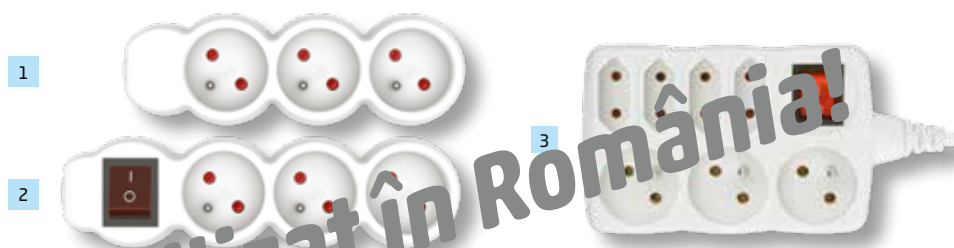

fig.	tip	nr. prize / cablu	lung. cablu	culoare
1	NVF 3-WH/1,5	3/3 x 1,0 mm ²	1,5 m	alb
1	NVF 3-3-WH/1,5	3/3 x 1,5 mm ²	3 m	alb
1	NVF 3-5-WH/1,5	3/3 x 1,5 mm ²	5 m	alb
2	NVF 3K-WH	3/3 x 1,0 mm ²	1,5 m	alb
2	NVF 3K-3-WH/1,5	3/3 x 1,5 mm ²	3 m	alb
2	NVF 3K-5-WH/1,5	3/3 x 1,5 mm ²	5 m	alb
3	NVF 17-WH	3 x prize cu protecție, 4 x prize euro, 3 x 1 mm ²	1,5 m	alb

NV FP 2

CONECTOR EXTRA PLAT CU ÎMPĂMÂNTARE

- 250 V~ / max. 16 A / max. 3680 W



NGD 03

ȘTECHER CU ÎMPĂMÂNTARE, CABLU DREPT

- pentru interior și exterior
- 250 V~ / max. 16 A / max. 3680 W



NGD 02

ȘTECHER CU ÎMPĂMÂNTARE, CABLU LA 45°

- pentru interior și exterior
- 250 V~ / max. 16 A / max. 3680 W



NV 1K/WH

ÎNTRERUPĂTOR PE FIR, CU 1 POL

- alb
- max. 4 A
- 2x0,75 mm²
- pentru uz intern
- **exclusiv pentru corpuri de iluminat**
- montarea poate fi efectuată numai de personal calificat!

- 250 V~ / 50 Hz / max. 4 A / max. 920 W
- H03VVH2-F, 2x0,75 mm²



NV 1K/BK

ÎNTRERUPĂTOR PE FIR, CU 1 POL

- negru
- max. 4 A
- 2x0,75 mm²
- pentru uz intern
- **exclusiv pentru corpuri de iluminat**
- montarea poate fi efectuată numai de personal calificat!

- 250 V~ / 50 Hz / max. 4 A / max. 920 W
- H03VVH2-F, 2x0,75 mm²



NVF 16/WH

DISTRIBUTOR DE REȚEA, TIP T

- 3 x prize cu împământare, tip francez
- 1 NPE 250 V~, max. 16 A



NVF 2-16/WH

DISTRIBUTOR DE REȚEA, TIP T

- 3 x prize (2 cu împământare + 1 euro), tip francez
- 1 NPE 250 V~, max. 16 A



NVKF 1/WH

PRIZĂ DE REȚEA, CU ÎNTRERUPĂTOR

- prevăzut cu protecție copii
- **pentru cuplarea/decuplarea în siguranță a aparaturii**
- întrerupător
- pentru interior
- 250 V~ / 50 Hz / max. 16 A / 3500 W
- dimensiuni: 53 x 74 x 79 mm



7300S

PRIZĂ PROGRAMABILĂ, TIP FRANCEZ

- **timp minim setabil: 30 minute**
- max. 48 timpi de pornire și oprire/zi
- buton pornit/oprit manual
- protecție copii
- **16 A / 230 V / 3680 W**
- dimensiune: 103 x 54 x 70 mm



Sănătate

AD 400 WIFI DIFUZOR AROMATERAPIE

Difuzor aromaterapie cu WiFi, lumină ambientală color și boxă fără fir cu BT.

- control prin aplicația Tuya Smart.
- capacitate rezervor de apă: 400 ml
- umidificare: 30-70 ml/h
- umidificare continuă ori secvențială (30 sec ON/ 30 sec OFF)
- indicatori LED
- lumină ambientală utilizabilă independent
- schimbarea continuă a culorii, selecție culori
- umidificarea și lumina se opresc în cazul lipsei de apă
- alimentare: adaptor de rețea pentru interior, inclus
- dimensiune: Ø17,8 x 9,7 cm



AD 200 DIFUZOR AROMATERAPIE

Umidificator la rece cu ultrasunete, difuzor aromaterapie cu lumină ambientală color.

- materiale de calitate superioară: bază și capac din bambus
- capacitate rezervor de apă: 200 ml
- umidificare: 20-30 ml / h
- umidificare continuă și secvențială (30 sec on/ 30 sec off)
- indicatori LED
- lumină ambientală utilizabilă independent
- schimbarea continuă a culorii, selecție culori
- umidificarea, împreună cu lumina se opresc în cazul lipsei de apă
- alimentare: adaptor de rețea pt. interior inclus
- dimensiune: 10,2 x 10,2 x 13 cm



AD 500 DIFUZOR AROMATERAPIE

Umidificator la rece cu ultrasunete, difuzor aromaterapie cu lumină ambientală albă caldă și color.

- capacitate rezervor de apă: 500 ml • umidificare: 20-30 ml / h
- umidificare continuă sau secvențială (15 sec on/ 15 sec off)
- timer oprire 1/3/6 ore • indicatori LED • lumină ambientală utilizabilă și independent
- schimbarea continuă a culorii, selecție culori • lumină albă caldă continuă sau pulsantă
- umidificarea, împreună cu lumina se opresc în cazul lipsei de apă
- alimentare: adaptor de rețea pentru interior inclus • dimensiune: Ø18 x 15,7 cm



AD 15 P

DIFUZOR AROMATERAPIE, ATOMIZOR

Atomizor cu ulei aromatic pur, fără apă și lumină ambientală cu schimbarea culorii.

- recipient și duză din sticlă
- funcționează chiar și cu 10-15 picături de ulei aromatic
- selecție două trepte de intensitate
- funcționare secvențială (2 min pornit / 2 min oprit)
- lumină ambientală cu schimbarea culorii, se poate opri
- cu buton tactil
- timp de funcționare limitat la 2 ore
- alimentare: adaptor de rețea pentru interior inclus
- dimensiune: Ø11,5 x 21 cm



VIDEO



AD 200F

DIFUZOR AROMĂ CU EFECT DE FLACĂRĂ

Umidificator rece cu ultrasunete, difuzor de aromă, cu efect de flacără albă caldă și lumină ambientală.

- capacitatea rezervorului de apă: 200 ml
- două nivele de luminozitate selectabile sau lumină pulsatorie
- umidificarea poate fi utilizată și separat
- în caz de lipsă de apă, umidificatorul se oprește împreună cu lumina
- adaptor de alimentare inclus
- dimensiuni: 20 x 13 x 8 cm

VIDEO



AD 300

DIFUZOR AROMATERAPIE

Umidificator la rece cu ultrasunete, difuzor aromaterapie cu lumină ambientală color.

- capacitate rezervor de apă: 300 ml
- umidificare: 20-30 ml / h
- pahar gradat
- umidificare continuă și secvențială (30 sec on/ 30 sec off)
- indicatori LED
- lumină ambientală utilizabilă independent
- schimbarea continuă a culorii, selecție culori
- umidificarea, împreună cu lumina se opresc în cazul lipsei de apă
- alimentare: adaptor de rețea pentru interior inclus
- dimensiune: Ø16,8 x 8,7 cm

VIDEO



AD 280

DIFUZOR AROMATERAPIE

Umidificator la rece cu ultrasunete, difuzor aromaterapie cu lumină ambientală albă caldă.

- materiale de calitate superioară: bază din arbore de cauciuc, abajur din porțelan • capacitate rezervor de apă: 280 ml • umidificare: 15-20 ml / h
- umidificare continuă și secvențială (30 sec on/ 30 sec off) • selecție timer oprire de 1, 3 sau 8 ore • indicatori LED • lumină ambientală albă caldă cu 2 trepte de luminozitate sau lumină pulsantă
- reducerea treptată a luminozității pentru facilitarea adormirii (30 minute)
- umidificarea, împreună cu lumina ori independent, se oprește în cazul lipsei de apă sau la finalul timpului setat la timer oprire
- alimentare: adaptor de rețea inclus
- dimensiune: Ø14,6 x 13,2 cm

VIDEO





THA-BOD-0015-G

PERNĂ DE SCAUN ÎNCĂLZITĂ CU POWERBANK

- accesoriu **powerbank** reîncărcabil: **10.000 mAh**
- ușor de utilizat
- **3 moduri:**
 - Low: 43 °C
 - Medium: 52 °C
 - High: 58 °C
- dimensiune: 38 x 38 x 5 cm



THAW

THA-FOT-0003-G

ÎNCĂLZITOR TIP TĂLPIȚ, DE PICIOARE, DE UNICĂ FOLOSINȚĂ

- 2 buc / pachet
- activat prin expunerea la oxigen după deschidere
- inodor, sigur, ecologic, de unică folosință
- o parte este autoadezivă
- **menține căldura cca. 7 ore**
- **se încălzește până la 37 °C**
- **30 pachete / display**

Disponibil doar în display!



THAW

THA-FOT-0004-G

ÎNCĂLZITOR TIP TĂLPIȚ, DE UNICĂ FOLOSINȚĂ PENTRU DEGETELE DE LA PICIOARE

- 2 buc / pachet
- activat prin expunerea la oxigen după deschidere
- inodor, sigur, ecologic, de unică folosință
- o parte este autoadezivă
- **menține căldura cca. 7 ore**
- **se încălzește până la cca. 57 °C**
- **40 pachete / display**

Disponibil doar în display!



THAW

THA-HND-0005-G

ÎNCĂLZITOR DE MÂINI DE UNICĂ FOLOSINȚĂ, MIC

- 2 buc / pachet
- activat prin expunerea la oxigen după deschidere
- cele două încălzitoare de mâini se află în compartimente separate ale pachetului, nu este nevoie să le folosiți în același timp
- inodor, sigur, ecologic, de unică folosință
- **menține căldura până la cca. 10 ore**
- **se încălzește până la cca. 51 °C**
- **40 pachete / display**

Disponibil doar în display!



THAW

THA-HND-0007-G

ÎNCĂLZITOR DE MÂINI, PERNĂ, DE UNICĂ FOLOSINȚĂ, MARE

- 1 buc / pachet
- activat prin expunerea la oxigen după deschidere
- inodor, sigur, ecologic, de unică folosință
- **menține căldura cca. 20 de ore**
- **se încălzește până la cca. 51 °C**
- **40 pachete / display**

Disponibil doar în display!



THAW

THA-HND-0013-G

ÎNCĂLZITOR DE MÂINI REÎNCĂRCABIL, CU FUNCȚIE POWERBANK, MARE

- acumulator înglobat: **10.000 mAh**
- **funcție powerbank**
- ușor de utilizat
- **3 moduri:**
 - Low: 46 °C, aprox. 17 ore de funcționare
 - Medium: 53 °C, aprox. 14 ore de funcționare
 - High: 60 °C, aprox. 10 ore de funcționare
- accesoriu cablu USB C
- dimensiune: 10,5 x 7 x 3 cm
- greutate: 220 g



THAW

THA-HND-0017-G

ÎNCĂLZITOR DE MÂINI REÎNCĂRCABIL, CU FUNCȚIE POWERBANK, MIC

- acumulator înglobat: **5200 mAh**
- **funcție powerbank**
- ușor de utilizat
- **3 moduri de funcționare:**
 - Low: 38 - 46 °C, aproximativ 10 ore de funcționare
 - Medium: 45 - 53 °C, aprox. 7 ore de funcționare
 - High: 52 - 60 °C, aprox. 5 ore de funcționare
- accesoriu cablu USB C
- dimensiune: 10 x 5 x 2,7 cm
- greutate: 140 g



THAW

SMW FIT

CEAS INTELIGENT FITNESS

Măsurarea ritmului cardiac 24h - măsurarea tensiunii arteriale - măsurarea nivelului de oxigen din sânge - numărarea pașilor - analiza somnului - 7 sporturi: calorii arse pe tip de activitate - vreme locală - mesaje - telecomandă pentru camera foto - control player de muzică - alarmă - cronometru - cronometru cu numărătoare inversă - jocuri - găsește ceasul pierdut - memento-uri: hidratare și mișcare - memento pentru mesaje primite - nenumărate cadrane individuale

- stil și mărime unisex
- ultra ușor și subțire
- ecran tactil 1,55"
- cadran sticlă 2.5D, carcasă metalică
- potrivit pentru încheieturi cu circumferință de cca. 230 mm
- curea din silicon 20 mm, care se poate înlocui fără unelte
- protecție la apă IP67
- utilizare 5-7 zile cu o singură încărcare
- 3,7 x 4,2 x 1 cm / 38 g



Pentru telefoane mobile iPhone iOS8.0 și Android 5.0 sau mai noi, după instalarea unei aplicații în limba engleză.



PHT 01

TESTER PH & TERMOMETRU

Acid sau alcalin? Aflați imediat!

- pH 0,00 - 14,00 / 0 - 60 °C
- **măsurarea temperaturii aerului și a lichidelor**
- util pentru un stil de viață sănătos, nutriție, hobby, muncă
- ideal pentru: bazin de înot, jacuzzi, acvariu, heleșteu, apă potabilă, apă minerală, suc de fructe, vin, țuică, cafea, ceai, fluide corporale, apă pentru flori...
- ecran LCD cu 4 digiți, lizibil
- vârf de măsurare modern, **din electrod de sticlă**
- compensarea automată a temperaturii
- **posibilitate de calibrare** pe un punct
- șurubelniță pentru calibrare și husă de protecție incluse
- alimentare: 2 x 1,5 V (LR44), incluse
- dimensiune: 155 x 29 x 16 mm



WS 2300

LAMPĂ CU CRISTAL DE SARE

- talpă din lemn cu soclu E14, cablu alimentare 1,5 m cu întrerupător pe fir, bec de 15 W, inclus
- cristal de sare **2-3 kg**
- alimentare: 230 V~/50 Hz



SKL 12

LAMPĂ CU CRISTAL DE SARE

- talpă din lemn cu soclu E14, cablu alimentare 1,5 m cu întrerupător pe fir, bec de 15 W, inclus
- cristal de sare **1-2 kg**
- alimentare: 230 V~/50 Hz



SKM 57

SUPORT CANDELĂ DIN CRISTAL DE SARE

- loc scobit pentru introducerea candelăi
- cristal de sare **0,5 - 0,7 kg**



94807

ETILOTEST DIGITAL

- **reacție rapidă, timp de încălzire 10 sec, răspuns <5 sec**
- atenționare sonoră
- domeniu: 0.00-0.19% BAC
- **precizie: 0,01% BAC**
- ecran LCD, oprire automată
- alimentare: 2 x baterii 1,5 V (AAA), nu sunt incluse
- dimensiune: 36 x 95 x 18 mm





DBP 1332 TENSIOMETRU PENTRU BRAȚ

- ecran LCD mare
- presiune sistolică: 60mmHG ~ 260mmHG
- presiune diastolică: 30mmHG ~ 200mmHG
- puls: 30-180 bătăi/minut
- **120 locuri de memorie, în 2 grupe**
- oprire automată
- manșetă (circumferință braț) 22-36 cm
- alimentare: 4 x baterii 1,5 V (AA), incluse
- adaptorul nu este inclus, model recomandat MW MB 10
- greutate: ~382 g (fără baterii)
- dimensiuni: ~148 x 100 x 56 mm



C101A2 PULSOXIMETRU

- **măsurare saturație oxigen (SpO2) și puls**
- se prinde pe deget, produs compact
- **măsurare rapidă**
- ecran color, ușor de citit
- afișare cu direcție reglabilă
- intensitate puls sub forma unor bare grafice și undă pletismografică
- oprire automată după 8 secunde
- **bandă pentru gât inclusă**
- valori măsurate: SpO2: 70% - 99%, puls: 30 - 240
- alimentare: 2 x baterii 1,5 V (AAA), incluse
- dimensiuni: 60 x 35 x 35 mm



8711 I-MEDICAL TERMOMETRU CU INFRAROȘU, NON-CONTACT

- termometru fără contact cu infraroșu
- **măsurare temperatură corporală și de mediu**
- măsurare rapidă, precisă și comodă
- **ecran LCD luminat cu diverse culori în funcție de temperatura normală, ridicată sau febră**
- **memorie măsurare, 32 măsurători**
- se oprește după 7 sec
- domeniu de măsurare: 0 - 99,9 °C
- alimentare: 2 x baterii 1,5 V (AAA), incluse



8810 I-MEDICAL TERMOMETRU CU INFRAROȘU, NON-CONTACT

- termometru fără contact cu infraroșu
- **măsurare temperatură corporală și de mediu**
- măsurare rapidă, precisă și comodă
- **semnal sonor și luminos în caz de febră**
- capac de protecție igienic
- cu suport de birou
- aspect modern
- **memorie măsurare, 12 măsurători**
- se oprește după 60 sec
- domeniu de măsurare: 0 - 100 °C
- alimentare: 2 x baterii 1,5 V (AAA), incluse



SST 01

STAȚIE DE LUCRU ȘEZUT-ÎN PICIOARE

- din MDF de calitate: rezistent la lovituri
- cadru rezistent din oțel: rezistență ridicată la greutate și uzură
- profil ultra-subțire: dimensiuni minime pentru o depozitare ușoară și comoditate maximă chiar și la înălțimea minimă
- **înălțime reglabilă în 5 trepte, pentru poziția optimă a ecranului (45/215/265/305/365/405 mm)**
- mâner cu click: reglați înălțimea într-o secundă
- spumă EVA: protejează masa de zgârieturi și uzură
- masă: 67 x 47 cm



VIDEO



SST 02

STAȚIE DE LUCRU ȘEZUT-ÎN PICIOARE

- din MDF ecologic: rezistență ridicată la încărcare și umiditate
- stație de lucru cu arc cu gaz și suport tastatură (compact)
- **arc cu gaz de contrabalansare: creează o reglare lină și rapidă (105 - 500 mm)**
- mâner cu click: reglați înălțimea într-o secundă
- suport inferior pentru tastatură
- inserții din silicon antiaderent: protejează masa de zgârieturi sau uzură
- masă: 80 x 40 cm
- suport tastatură: 66 x 26 cm



VIDEO



Tehnică de măsurare

SMA 19

MULTIMETRU PROFESIONAL

- modificarea automată a limitelor de măsurare
- **căutare fază fără atingere**
- **lumină de fundal**
- **cablu de măsurare inclus**



SMA 64

MULTIMETRU DIGITAL

- măsurare tensiune continuă, tensiune alternativă, curent continuu, curent alternativ, rezistență, temperatură
- **accesorii: cablu de măsurare, soclu verificare tranzistori, sondă termică, 1 x baterie 9 V (6F22)**



SMA 92

MULTIMETRU DIGITAL

- măsurare tensiune continuă, tensiune alternativă, curent continuu, curent alternativ, rezistență, frecvență
- **modificarea automată a limitelor de măsurare**
- **lumină de fundal**
- **accesorii: cablu de măsurare, 1 x baterie 9 V (6F22)**



SMA 830

MULTIMETRU DIGITAL

- măsurare tensiune continuă, tensiune alternativă, curent continuu, rezistență
- **accesorii: cablu de măsurare, 1 x baterie 9 V (6F22)**



SMA SMART2 MULTIMETRU SMART

- afișaj mare, **iluminat**
- **lanternă** spate **cu LED**
- design plat, compact
- identificare SMART inteligentă și funcții manuale
- **TRUE RMS**: măsurare reală efectivă pentru orice formă de semnal
- măsurători electrice convenționale (AC/DCV-A-Ω ...)
- **tester de tensiune fără contact**
- **funcția de căutare a fazelor**
- **detectarea mărimii care trebuie măsurată**
- **comutarea automată a limitei de măsurare**
- avertizare de ardere a siguranței
- indică conectarea corectă a cablului de măsurare
- înregistrarea valorii măsurate
- deconectare automată (poate fi anulată)
- capac de protecție detașabil
- alimentare: 2 x 3V (CR2032) baterii, nu sunt incluse
- accesorii: cabluri de măsurare, capac de protecție
- dimensiuni: 67 x 133 x 18 mm / 130 g



VC 830L MULTIMETRU DIGITAL

- măsurare tensiune continuă, tensiune alternativă, curent continuu, rezistență
- **lumină de fundal**
- înregistrare valoare măsurată
- **accesorii: cablu de măsurare, 1 x baterie 9V (6F22)**



SMA 2101 MULTIMETRU TIP CLEȘTE AC/DC

- măsurare tensiune continuă, tensiune alternativă, curent continuu, curent alternativ, rezistență, frecvență
- **accesorii: cablu de măsurare, teacă de protecție, 3 x baterii 1,5V (AAA), incluse**



M 266AC MULTIMETRU TIP CLEȘTE AC

- măsurare tensiune continuă, tensiune alternativă, curent alternativ, rezistență
- **accesorii: cablu de măsurare, teacă de protecție, 1 x baterie 9V (6F22)**



	SMA 19	SMA 64	SMA 92	SMA 830	SMA SMART2	VC 830L	SMA 2101	M 266AC
tensiune continuă	600 mV / 6V / 60V / 600V / 1000V	200 mV / 2V / 20V / 200V / 1000V	200 mV / 2V / 20V / 200V / 600V	200 mV / 2V / 20V / 200V / 600V	2V / 20V / 200V / 600V	200 mV / 2V / 20V / 200V / 600V	400 mV / 4V / 40V / 400V / 600V	1000V
tensiune alternativă	6V / 60V / 600V / 750V	2V / 20V / 200V / 750V	2V / 20V / 200V / 600V	200V / 600V	2V / 20V / 200V / 600V	200V / 600V	4V / 40V / 400V / 600V	750V
curent continuu	60 μA / 600 μA / 6 mA / 60 mA / 600 mA / 10 A	2 mA / 20 mA / 200 mA / 10 A	200 μA / 2 mA / 20 mA / 200 mA / 10 A	20 μA / 200 μA / 2 mA / 20 mA / 200 mA / 10 A	20 mA / 200 mA / 600 mA	20 μA / 200 μA / 2 mA / 20 mA / 200 mA / 10 A	40 A / 400 A	-
curent alternativ	60 μA / 600 μA / 6 mA / 60 mA / 600 mA / 10 A	20 mA / 200 mA / 10 A	200 μA / 2 mA / 20 mA / 200 mA / 10 A	-	20 mA / 200 mA / 600 mA	-	40 A / 400 A	200 A / 1000 A
rezistență	600 Ω / 6 kΩ / 60 kΩ / 600 kΩ / 6 MΩ / 60 MΩ	200 Ω / 2 kΩ / 20 kΩ / 200 kΩ / 2 MΩ / 20 MΩ / 200 MΩ	200 Ω / 2 kΩ / 20 kΩ / 200 kΩ / 2 MΩ / 20 MΩ	200 Ω / 2 kΩ / 20 kΩ / 200 kΩ / 2 MΩ	200 Ω / 2 kΩ / 20 kΩ / 200 kΩ / 2 MΩ / 20 MΩ	200 Ω / 2 kΩ / 20 kΩ / 200 kΩ / 2 MΩ	400 Ω / 4 kΩ / 40 kΩ / 400 kΩ / 4 MΩ / 40 MΩ	200 Ω / 20 kΩ
capacitate	6 nF / 60 nF / 600 nF / 6 μF / 60 μF / 600 μF / 6 mF / 100 mF	2 nF / 20 nF / 200 nF / 2 μF / 200 μF	-	-	-	-	40 nF / 400 nF / 4 μF / 40 μF / 400 μF / 4000 μF	-
frecvență	9,999 Hz / 99,99 Hz / 999,9 Hz / 9,999 kHz / 99,99 kHz / 999,9 kHz / 9,999 MHz	20 KHz	20 KHz	-	-	-	9,999 Hz / 99,99 Hz / 999,9 Hz / 9,999 kHz / 99,99 kHz / 999,9 kHz / 9,999 MHz	-
factor de umplere	5 - 95%	-	-	-	-	-	0 - 100%	-
temperatură	-20 °C ~ 1000 °C / -4 °F ~ 1832 °F	-20 °C - 1000 °C	-	-	-	-	-	-
umiditate	-	-	-	-	-	-	-	-
nivel de zgomot	-	-	-	-	-	-	-	-
flux luminos	-	-	-	-	-	-	-	-
contor afișaj	6000	1999	1999	1999	1999	1999	4000	1999
conexiune USB	-	-	-	-	-	-	-	-
căutare fază fără atingere	90-1000 V[AC] 50/60 Hz	-	-	-	+	-	-	-
verificare diodă	0-3V	+	+	+	+	+	+	-
verificare întrerupere	≤60 Ω	+	+	+	+	+	+	+
măsurare tranzistori	-	-	-	-	-	-	-	-
măsurare relativă	-	-	-	-	-	-	-	-
modif. automată limite de măsurare	+	-	+	+	+	-	+	-
modif. manuală limite de măsurare	-	+	-	-	-	+	+	-
înregistrare valoare max/min	-	-	+	-	-	-	+	+
înregistrare valoare măsurată	+	+	+	+	+	+	+	+
oprire automată	-	-	+	-	+	+	+	-
lumină de fundal	+	-	+	-	+	+	+	+
alimentare	4 x 1,5V (AA)	9V (6F22)	9V (6F22)	9V (6F22)	2 x 3V (CR2032)	9V (6F22)	3 x 1,5V (AAA)	1 x 9V (6F22)
categorie de măsurare	CAT IV 600V, CAT III 1000V	CAT III 600V, CAT II 1000V	CAT III 600V	CAT III 600V	CAT III 600V	CAT II 600V	CAT III 600V	CAT II 1000V, CAT III 600V
dimensiuni	93 x 204 x 57 mm	93 x 188 x 50 mm	67 x 140 x 30 mm	69 x 138 x 31 mm	67 x 133 x 18 mm	73 x 140 x 30 mm	78 x 208 x 35 mm	235 x 96 x 46 mm



MVT 808ACE TESTER TENSIUNE AC/DC CU 2 POLI

- pentru tensiunea continuă și alternativă, între 6-400 V
- 10 LED-uri de semnalizare
- carcasă și cablu robust
- cu întrerupător pentru măsurători sub 24 V
- lungimea cablului de legătură: 0,6 m
- lungimea carcasei aparatului: 220 mm



VD 44 TESTER TENSIUNE FĂRĂ ATINGERE

- detectare fără contact (~12/48-1000V AC)
- indică tensiunea alternativă prin sunet și lumină roșie
- trei trepte de indicare a magnitudinii semnalului
- sensibilitate comutabilă
- funcție de lanternă
- deconectare automată
- indicare baterie descărcată
- alimentare: 2 x 1,5 V (AAA), nu sunt incluse
- dimensiune: 158 x 20 x 20 mm



VD 22 TESTER TENSIUNE FĂRĂ ATINGERE

- verificarea prezenței tensiunii alternative
- utilizare sigură: sesizează fără atingere (90-1000 V~)
- ideal pentru depanare: prelungitoare, distribuitoare, prize de perete, ghirlande, lămpi, cabluri în interiorul dispozitivelor sau al tabloului de siguranțe
- avertizează imediat, în mod clar și vizibil
- semnalizare tensiune cu sunet și lumină intermitentă roșie
- LED cu funcție de lampă, cuplabil individual
- autonomie baterie: cca. 1,5 ani în stand by, 6 ore în utilizare
- alimentare: 2 x 1,5 V (AAA), nu sunt incluse
- dimensiune: 150 x 16 x 20 mm

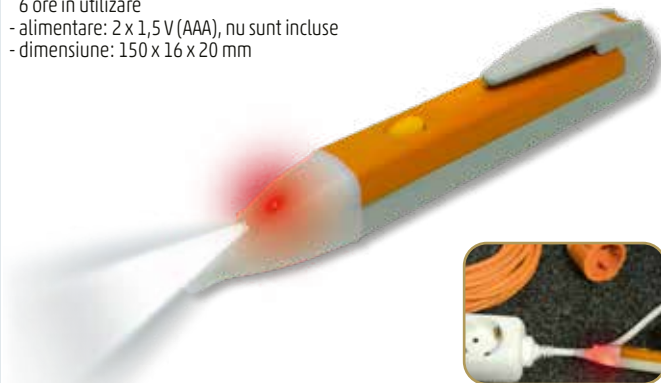

FC 20 CREION DE FAZĂ

- 200-250 V~
- căutare de fază cu contact metalic
- indicator de fază luminos
- lungime totală 190 mm



FC 10 CREION DE FAZĂ

- 200-250 V~
- căutare de fază cu contact metalic
- indicator de fază luminos
- agățătoare practică
- lungime totală 140 mm



MZ 4

CABLU MĂSURARE PREMIUM

- cablu măsurare profesional, premium
- vârf tactil combinat cu contact de precizie cu arc
- contact cu capăt izolat în interiorul conectorilor banană
- capace pentru izolare, detașabile
- cap măsurare cu diametru de 2 mm
- 1000 V CAT III / 600 V CAT IV
- sarcină de max. 10 A
- cablu 18AWG cu lungime de ~135 cm



MZ 3S

CABLU DE MĂSURARE CU IZOLAȚIE SILICONICĂ

- flexibil, moale, durabil, utilizare comodă
- vârfuri combinate cu fișe banană tip pipă (Ø4 mm)
- capace de izolare detașabile
- mâner ~145 mm / vârf de măsurare cu diametru 2 mm
- 1000 V CAT II / 1000 V CAT III / 600 V CAT IV
- sarcină max. 10 A
- cablu 20AWG, lungime ~120 cm



MZ 2M

CABLU DE MĂSURARE CU IZOLAȚIE PVC

- vârfuri combinate cu fișe banană tip pipă (Ø4 mm)
- cu capace de izolare detașabile
- mâner ~120 mm / vârf de măsurare cu diametru 2 mm
- 600 V CAT II / 600 V CAT III
- sarcină max. 10 A
- cablu 22AWG, lungime ~90 cm



BD 5G/BK

CONECTOR BANANĂ TATĂ

- negru
- plastic
- găurit
- montare cu șurub
- aurit



BD 4/BK

CONECTOR BANANĂ TATĂ

- negru
- plastic
- găurit
- montare cu șurub



BA 2/BK

CONECTOR BANANĂ MAMĂ

- negru
- plastic
- izolat
- montaj prin sudură



BD 5G/RD

- roșu



BD 4/RD

- roșu



BA 2/RD

- roșu



MTP 5-25

RULEȚĂ

- lungime: 5 m
- lățime: 19 mm
- gradații metri/inch
- carcasă cauciucată
- sistem de blocare
- bandă metalică cu capăt de agățare



ET 3

TESTER BATERIE

- pentru verificarea bateriilor tip buton, de tip normal și de 9 V
- 1,5 V/9 V max. (AG, AAA, AA, C, D, 6LR61)
- utilizare simplă, rapidă, clară
- testare sub sarcină
- dimensiune: 110 x 60 x 25 mm



Tehnică de lipire

SMA 051

STAȚIE DE LIPIT CU COSITOR

- cu ecran LED
- 230 V~/48 W
- încălzire rapidă
- temperatură reglabilă, ce se poate verifica (150 - 420 °C)
- ecran cu LED roșu, 3 dișiți
- cablu din silicon, termorezistent
- mâner siliconat
- **ciocan schimbabil: SMA 5051T**
- **vârful de lipit se poate schimba fără unelte**
- tăviță și burete de curățare
- suport de sprijin reglabil



SMA 5051T

CIOCAN DE LIPIT DE REZERVĂ

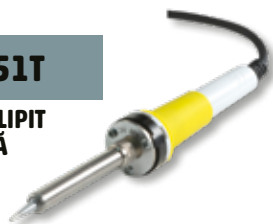

SMA 050

STAȚIE DE LIPIT CU COSITOR

- 230 V~/48 W
- încălzire rapidă
- **temperatură reglabilă (150 - 420 °C)**
- cablu din silicon, termorezistent
- mâner siliconat
- **ciocan schimbabil: SMA 5051T**
- **vârful de lipit se poate schimba fără unelte**
- tăviță și burete de curățare
- suport de sprijin reglabil



SMA 5051T

CIOCAN DE LIPIT DE REZERVĂ

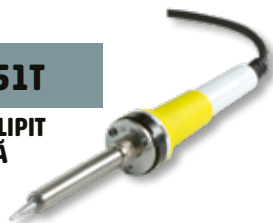

FPL 80W

CIOCAN DE LIPIT CU CONTROL AL CĂLDURII

- afișaj digital LCD în mâner
- temperatură reglabilă (180-480 °C)
- putere mare: 230V~/ 80 W max.
- memorie de temperatură
- element de încălzire durabil, ceramic
- 1 + 5 bucăți vârfuri de lipit placate cu nichel



FPL 80T

SET DE VÂRFURI DE LIPIT PENTRU CIOCANUL DE LIPIT FPL 80W

- 5 modele diferite pentru utilizări diferite
- placat cu nichel pentru o durată de viață mai lungă
- 5 vârfuri de lipit
- 5x ~Ø0,6x41 mm



PP 75

SET PISTOL DE LIPIT

- pistol de lipit, calitate cehă
- **75 W** / 230 V~
- lumină LED înglobată
- **alte componente ale setului:**
5+1 buc vârfuri de lipit,
16 g sacăz de lipit,
10 g fludor



PP 2

PISTOL DE LIPIT

- calitate europeană, producție cehă
- **75 W** / 230 V~
- lumină LED înglobată
- 1+5 vârfuri de lipit durabile
din cupru placat **cu nichel**



SG 109

PISTOL DE LIPIT CU COSITOR

- **100 W**/230 V~
- încălzire rapidă
- **bec încorporat**
- vârful de lipit se poate
schimba fără unelte



FP 80W

CIOCAN DE LIPIT

- 230 V~ / **80 W**
- lungime ciocan: 290 mm
- **inclus: suport de masă, cablu de conectare**
cu protecție la rupere

FP 60W

- 230 V~ / **60 W**
- lungime ciocan: 270 mm

FP 30W

- 230 V~ / **30 W**
- lungime ciocan: 240 mm



8PK-101-2

CIOCAN DE LIPIT CU GAZ

- pentru lipire, încălzire, termoconstrucție, cositorire, debitare
- **flacăra reglabilă**
- inclus: 2 buc. vârfuri
- **se încarcă cu gaz de brichetă**
- lungime ciocan: 130 mm
- se livrează fără gaz

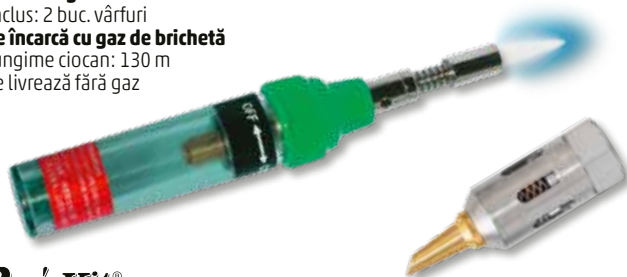

Pro'sKit®

8PK-366N-G

POMPA COSITOR

- **putere ridicată de absorbție**
- **vârf stabil din teflon, încorporat în suport, cu o termorezistență îndelungată**
- **inel dublu din cauciuc**
- înveliș detașabil colorat
- dimensiuni: Ø26 x 205 mm



Pro'sKit®

5PK-366N-T

**VÂRF DE REZERVĂ PENTRU POMPA
DE COSITOR 8PK-366N-G**

- vârf stabil din teflon, încorporat în suport
- vârf negru, carcasă gri, cu inel de etanșare



ACCESORII



fig.	tip	denumire, caracteristici
1	FPH 4	Vârf drept pentru ciocanul de lipit FP 30 de 30 W , diametru: 4 mm
1	FPH 6	Vârf drept pentru ciocanul de lipit FP 60 de 60 W , diametru: 6 mm
1	FPH 7	Vârf drept pentru ciocanul de lipit FP 80 de 80 W , diametru: 7 mm
2	SMA 056	Vârf de lipit pentru stațiile de lipit SMA 050 și SMA 051 , 0,4-0,8 mm, cap punct
3	SMA 057	Vârf de lipit pentru stațiile de lipit SMA 050 și SMA 051 , 3,2 mm, cap plat
3	SMA 058	Vârf de lipit pentru stațiile de lipit SMA 050 și SMA 051 , 1,2 mm, cap plat
2	SMA 059	Vârf de lipit pentru stațiile de lipit SMA 050 și SMA 051 , 1,2 mm, cap punct
4	PP 75T	Vârf de lipit pentru pistoalele de lipit PP75, PP2, PP1 , cupru nichelat 43 mm / 1,5 mm ² , 10 buc / pachet
5	SG 109T	Vârf de lipit pentru pistol de lipit SG 109

SW SERIES

COSITOR CU SACĂZ

Cositor de lipit de calitate excelentă de la producător european!
Compoziție: SN/PB: 60/40%, sacăz: 2,0%



tip	diametru	greutate
SW 0,5/250	Ø0,5 mm	250 g
SW 0,8/100	Ø0,8 mm	100 g
SW 0,8/250	Ø0,8 mm	250 g
SW 0,8/500	Ø0,8 mm	500 g
SW 1/100	Ø1,0 mm	100 g
SW 1/250	Ø1,0 mm	250 g
SW 1/500	Ø1,0 mm	500 g

tip	diametru	greutate
SW 1,5/250	Ø1,5 mm	250 g
SW 1,5/500	Ø1,5 mm	500 g
SW 2/100	Ø2,0 mm	100 g
SW 2/250	Ø2,0 mm	250 g
SW 2/500	Ø2,0 mm	500 g
SW 3/250	Ø3,0 mm	250 g

SWCU 1/17

STILOU CU COSITOR DE LIPIT

Cositor de lipit în dozator.
Dozarea rapidă a cositorului direct la punctul de lipire.
Caracteristicile cositorului:

- diametru: 1 mm
 - Sn/Cu: 97,3%/0,5%
 - sacăz: 2,2%
 - greutate netă: 17 g
 - dimensiuni: Ø17 x 91 mm
- Fără plumb!**



SWCU 1/100

COSITOR - 100G

- diametru: 1 mm
 - Sn/Cu: 99,3%/0,7%
 - sacăz: 2,5%
 - 230 - 250 °C
 - greutate netă: 100 g
- Fără plumb!**



TS 500/30

SACĂZ DE LIPIT - 30 G

Sacăz cu conținut de aditiv pentru fluidizare. Potrivit pentru lipiri de electronică fină.
Nu conține acid, nu corodează suprafețele pe care a fost utilizat.



TS 560

ULEI DE LIPIT - 20 ML

Soluție pentru fluidizare, **fără clor**.
Potrivit pentru operațiuni de lipire a circuitelor în industria electrică și în operațiuni de electronică fină.



TS 570/40

PASTĂ DE LIPIT - 40 ML

Soluție puternică pentru curățare și fluidizare, **fără conținut de acid**, utilizabilă pentru lipiri industriale moi. Poate fi utilizată pentru lipirea moale a cuprului, a cositorului, a oțelului și a oțelului rezistent la acid.



TS 580

PASTĂ TERMO-CONDUCTOARE - 25 G

Pastă electro-izolatoare cu transfer de căldură, **termorezistentă până la 200 °C**, nu se coagulează, **conductibil între 0,24-0,42 W/mK**.



GK-380B

PISTOL DE LIPIȚ

- **15 (80) W** / 230 V~ / 50 Hz
- asigură o lipire rapidă și precisă
- **suport de sprijin reglabil**
- rezervă recomandată: SMA 067T



Pro'sKit®



SMA 007

PISTOL DE LIPIȚ

- **25 (100) W** / 230 V~ / 50 Hz
- asigură o lipire rapidă și precisă
- durata de uscare: 1 minut
- suport de sprijin reglabil
- cadou: 2 buc. rezerve plastic
- rezervă recomandată: SMA 067T



SMA 005

PISTOL DE LIPIȚ

- variantă mini
- **10 (30) W** / 230 V~ / 50 Hz
- asigură o lipire rapidă și precisă
- durata de uscare: 1 minut
- **suport de sprijin reglabil**
- cadou: 2 buc. rezerve plastic
- rezervă recomandată: SMA 005T



SMA 005T

REZERVĂ PLASTIC

- **Ø7 mm x 100 mm**
- **20 buc x 4,5 grame**
- pentru pistoalele de lipit SMA 005 și SMA 009



SMA 067T

REZERVĂ PLASTIC

- **Ø11 mm x 100 mm**
- **10 buc x 11 grame**
- pentru pistoalele de lipit SMA 008, SMA 007, SMA 006 și GK-380B



DE 418679

SET DE UNELTE, 24 BUCĂȚI

- pentru uz casnic general
- **șurubelniță** magnetică, 155 mm
- 20 de capete de biți, conform a 4 standarde
- **clește combinat**, 165 mm
- **ciocan** cu gheare pentru extragere cuie, 160 mm, 8 oz
- **cheie șuruburi** reglabilă, 150 mm / 20 mm
- în cutie de depozitare din plastic
- 280 x 45 x 185 mm / 1,2 kg



normal	3, 4, 5, 6, 7
Phillips	PH0, PH1, PH2, PH2, PH3
Torx	T10, T15, T20, T30, T40
hexagonal	H2, H3, H4, H5, H6

SD-081H

SET ȘURUBELNIȚE DE PRECIZIE

- 2 standarde de vârfuri **specifice Apple** (Pentalobe și Tri-point)
- telefoane și tablete iOS și Android
- notebook, aparat foto, cameră video
- reparații smartwatch Apple și altele
- 4 tipuri de vârf, **7 buc șurubelnițe**
- în cutie de plastic
- oțel Chrome-Molybdenum Vanadiu
- capăt rotativ, antiaderent: nu trebuie ridicat în timpul lucrării
- plat: 2,0, 2,4
- Phillips: #000, #00, #0
- Tri-Point: TRIY06 (iPhone, iWatch...)
- Pentalobe: TS1 (pentru produse Apple)



normal	2,0; 2,4
Phillips	PH000, PH00, PH0
Tri-Point	TRIY06
Pentalobe	TS1

Pro'sKit®

VIDEO



CSH 1

SET DE ȘURUBELNIȚE SPECIALIST

- 6 piese
- **metalice**
- capăt rotativ pentru protecția palmei



normal	1,4; 2; 2,4; 3
Phillips	PH0, PH1

DE 101505

SET ȘURUBELNIȚE

- 101 piese
- mâner: 1/4", **cu clișet, cu schimbare de sens și cu blocare, magnetic, cauciucată, lungime 150 mm**
- adaptor de 25 mm
- adaptor de 50 mm
- prelungitor magnetic: 60 mm
- bit tip „Y”, biți Cr-V
- cutie practică pentru depozitare



normal	3; 4; 4,5; 5; 5,5; 6; 6,5; 7; 8
Phillips	PH0, PH1, 5 buc PH2, PH3
pozidrive	PZ0, PZ1, 5 buc PZ2, PZ3
Torx	T8, T10, T15, T20, T25, T27, T30, T40, T50
Torx cu protecție	T8H, T10H, T15H, T20H, T25H, T27H, T30H, T35H, T40H
hexagonal	1,5; 2; 2,5; 3; 4; 5; 5,5; 6; 8
hexagonal	1/16", 5/64", 3/32", 7/64", 1/8", 9/64", 5/32", 3/16", 7/32", 1/4"
hexagonal cu protecție	2; 2,5; 3; 4; 5; 6
hexagonal cu protecție	5/64", 3/32", 7/64", 1/8", 9/64", 5/32"
pătrat	S0, S1, S2, S3
patru laturi	6; 8; 10
trei laturi	1; 2; 3; 4
cheie fixă	4; 6; 8; 10
clutch	C1, C2, C3
crestat	M5, M6, M8

HW-230BL

SET PROFESIONAL CHEI IMBUS

- dimensiuni cu coduri de culoare, pentru o utilizare ușoară
- unelte **extra-lungi**, cu braț scurt și lung
- puteți obține un cuplu extrem de mare
- suport pliant și montabil pe perete
- **suprafață de magnetizare** a capului, intergrat în suport
- **capăt sferic** pentru puncte greu accesibile
- set 9 piese: 1,5, 2,0, 2,5, 3,0, 4,0, 5,0, 6,0, 8,0, 10
- oțel inoxidabil S2 pentru o durată de viață mai lungă



Pro'sKit®

VIDEO



HW-229B

TRUSĂ CHEI IMBUS

- 9 piese
- **pe o parte cu cap sferic**
- cu tijă lungă
- crom-vanadiu
- în suport practic



Pro'sKit®

hexagonal-cap sferic	1,5; 2; 2,5; 3; 4; 5; 6; 8; 10
----------------------	--------------------------------

8PK-8100

**SET ȘURUBELNIȚE CU MÂNER IZOLAT,
1000 V~**

- 7 piese
- pentru tensiunea maximă de 1000 V~
- oțel crom-vanadiu
- capete puternic magnetizate



- ⊖ normal 2,5; 4; 5,5; 6,5
- ⊕ Phillips PH0, PH1, PH2



KOF 7

CLEȘTE COMBINAT

- material: oțel
- mâner cauciucat, gros
- 180 mm



KROF 1000

CLEȘTE CROCODIL, 1000V~

- material oțel
- mâner izolat
- izolație: până la 1000 V~
- lungime: 200 mm



KOF 1000

CLEȘTE COMBINAT, 1000V~

- material oțel
- mâner izolat
- izolație: până la 1000 V~
- lungime: 170 mm



1PK-067DS

CLEȘTE CU TĂIȘ

- 165 mm - material: oțel de calitate
- tăiș dur din oțel călit prin inducție
- suprafață lustruită fin
- mâner cauciucat, gros
- taie, dezizolează



Pro'sKit®

1PK-052DS

CLEȘTE COMBINAT

- 162 mm - material: oțel de calitate
- suprafață de prindere precisă
- tăiș dur din oțel călit prin inducție
- mâner cauciucat, gros
- taie, dezizolează, strânge, îndoiaie



Pro'sKit®

1PK-037S

CLEȘTE CU TĂIȘ LATERAL

- 110 mm
- material: oțel
- **muchie de tăiere dură, călită**
- mâner acoperit cu PVC striat
- **taie, dezizolează**



material	tăiere
oțel dur	0,8 mm
oțel moale	1,3 mm
cupru	1,6 mm

Pro'sKit®

1PK-036S

CLEȘTE CU VÂRF ASCUȚIT

- 135 mm
- material: oțel
- **muchie de tăiere dură, călită**
- mâner acoperit cu PVC striat
- **taie, dezizolează, strânge, îndoie**

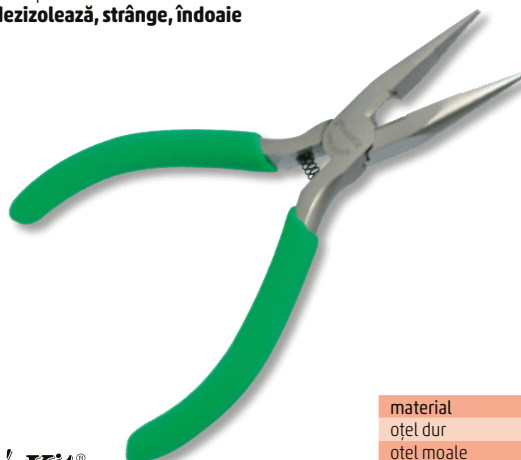

material	tăiere
oțel dur	0,8 mm
oțel moale	1,3 mm
cupru	1,6 mm

Pro'sKit®

PA-101

CLEȘTE DE TĂIAT SPECIALIST

- 130 mm
- tăiș din metal dur: 65 Mn (HRC: 52°)
- **mâner antialunecare**
- tăiere precisă



Pro'sKit®

HT 109

CLEȘTE DE TĂIAT SPECIALIST

- 130 mm
- tăiș din metal dur
- **taie și dezizolează**
- mecanism cu arc



material	tăiere
oțel moale	0,8 mm
cupru	1,2 mm

CP-080E

DEZIZOLATOR CABLURI

- 172 mm
- **dezizolare cabluri: între 0,2 - 6 mm²**
- taie, dezizolează
- **lungime de dezizolare reglabilă**



Pro'sKit®

KTG 01

CAPSATOR DE MÂNĂ

Capsarea cartonului, a pielii și a țesăturilor pe lemn tare, lemn moale, pal sau alt material asemănător cu placajul.

- 3 în 1, poate fi folosit cu:
- capsă U: 4 - 11 mm
- capsă U îngustă: 10-12 mm
- capsă T: 8 - 14 mm
- material: oțel
- **accesoriu 300 buc capsă U de 8 mm**
- dimensiune: 159 x 24 x 109 mm



KTG 01/T

SET CAPSE

- 200 buc capsă de 8 mm
- 200 buc capsă T de 10 mm
- 200 buc capsă U de 12 mm

8PK-371D

**DEZIZOLATOR CABLURI
ȘI CLEȘTE DE PRESAT PAPUCI**

- 210 mm
- pentru papuci izolați: 0,5 - 6 mm²
- pentru papuci neizolați: 0,5 - 6 mm²
- **tăiere cabluri**
- dezizolare rapidă a cablurilor între 0,2 - 6 mm²
- **lungime de dezizolare reglabilă**
- **opritorul se poate roti sau detașa**



Pro'sKit®



6PK-230PA

CLEȘTE DE PRESAT

- 230 mm
- pentru presarea hexagonală a racordurilor coaxiale
- **5 dimensiuni: 1,73 / 2,49 / 5,41 / 6,48 / 8,15 mm**
- cabluri coaxiale: RG 55 / 58 / 59 / 5 / 6
- **transmisie cu clichet, blocare automată**
- **la presare defectuoasă posibilitate de deblocare**
- **6 valori ale cuplului la alegere**



Pro'sKit®



6PK-230C

CLEȘTE DE PRESAT

- 220 mm
- pentru presarea papucilor neizolați 0,5 - 6 mm²
- **transmisie cu clichet, blocare automată**
- **la presare defectuoasă posibilitate de deblocare**
- **6 valori ale cuplului la alegere**



Pro'sKit®



6PK-301H

CLEȘTE DE PRESAT

- 220 mm
- pentru presarea papucilor izolați
- roșu: între 0,5-1,0 mm²
- albastru: între 1,5-2,5 mm²
- galben: între 4-6 mm²
- **transmisie cu clichet, blocare automată**
- **la presare defectuoasă posibilitate de deblocare**
- **6 valori ale cuplului la alegere**



Pro'sKit®



8PK-313B

**DEZIZOLATOR CABLURI
ȘI CLEȘTE DE PRESAT PAPUCI**

- 230 mm
- **presarea papucilor izolați sau neizolați**
- izolat: roșu: până la 1,5 mm²
- albastru: până la 2,5 mm²
- galben: până la 6 mm²
- neizolat: 1,5/2,5/- 6 mm²
- **tăiere cabluri**
- dezizolarea cablurilor: 0,75 - 6 mm²
- scurtare de șuruburi: M2,6 / M3 / M3,5 / M4 / M5



Pro'sKit®



CP-342

**UTP-RJ45-8P8C CLEȘTE DE SERTIZARE
RAPIDĂ**

- conceput **pentru mufe cu capătul deschis (TS 51PRO)**
- **dezizolează, presează și taie în același timp**
- lucru mai rapid, mai puține erori, contact mai bun
- încuietore de siguranță pentru depozitare ușoară
- structură de precizie întărită a capului mobil
- **poate fi utilizat și cu mufe convenționale**



Pro'sKit®



TW 4-6

CLEȘTE DE PRESARE MUFE TELEFON

- 210 mm
- corp metalic
- **pt. fișe telefon 4/4, 6/6, 8/8**
- două lungimi diferite de dezizolare (6/12 mm)
- **taie, dezizolează, presează**
- **închidere automată, cu deblocare**

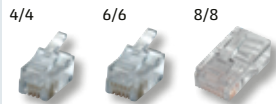

TW 3-6

CLEȘTE DE PRESARE MUFE TELEFON

- 210 mm
- corp din plastic ABS
- **pt. fișe telefon 4/4, 6/6, 8/8**
- două lungimi diferite de dezizolare (6/12 mm)
- tășuri late
- **taie, dezizolează, presează**



6PK-501

DEZIZOLATOR CABLURI, PROFESIONAL

- **dezizolează și taie**
- se poate roti pe cablu
- **pentru diametru 3, 2-9 mm**
- cablu coaxial și telefon, monofilar, multifilar, plat, rotund, UTP/FTP/STP
- conectori pentru cablu în formă de U și V
- lungime: 112 mm



Pro'sKit®

PD-992

CUȚIT DEZIZOLATOR CABLURI, PROFESIONAL

- cuțit de tăiat, dezizolat și demontat cabluri
- cu **închidere de siguranță** pliantă și convenabilă pentru **protecția lamei**
- **canelura de poziționare "V"** previne alunecarea cablului
- apărătoarea lamei ține cablul în poziție în timpul lucrului
- lamă extrem de puternică, groasă și durabilă
- design ergonomic, la îndemână
- gamă largă de aplicații: **pentru diametre de cablu între 3-30 mm**
- mâner cu agățătoare
- lungime totală: 200 mm



Pro'sKit®

BLF 6

CLEȘTE PENTRU PERFORAT PIELE

- **pentru perforarea materialelor din piele, textil, carton subțire și plastic moale**
- material oțel, mâner acoperit cu cauciuc
- tije pentru perforare din oțel călit
- **dimensiuni:**
Ø2; 2,5; 3; 3,5; 4; 4,5 mm
- arc de deschidere
- cu zăvor de închidere
- lungime: 220 mm



SZKR 9

CUTTER CU ARC DE SIGURANȚĂ

- lățime lamă: 9 mm
- mâner cauciucat
- șină metalică
- **lamă cu arc, sigur la utilizare**
- lamă cu înlocuire simplă



SZKB 9

10 BUC LAMĂ DE REZERVĂ PENTRU SZKR 9

SZK 21

CUTTER

- carcasă din plastic
- șină metalică
- **inclus: 1 buc. lamă de 18 mm**



SZK 20

CUTTER

- carcasă din plastic
- **inclus: 1 buc. lamă de 18 mm**



SZKB 21

LAMĂ DE REZERVĂ

- pt. cutterele SZK 20, SZK 21, SZK 30, SZK 31
- 18 mm
- 10 buc./pachet



908-T301

PERECHE DE PENSETE SPECIALIST

- lungime: 150 mm
- **pensetă dreaptă și curbată la 45°**
- porțiune de prindere striată
- **acoperire izolatoare**

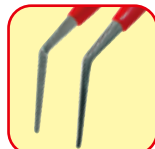
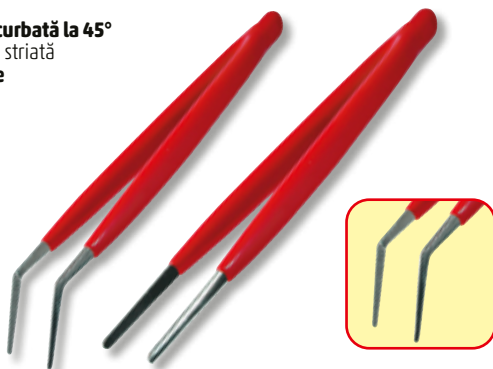

Pro'sKit®

MA-019

LUPĂ DE MÂNĂ CU LUMINĂ

- **iluminare: cu 8 buc LED-uri**
- **verificare bancnote: cu 1 buc LED UV**
- **lentilă din sticlă, de calitate superioară**
- diametru lentilă: Ø56 mm
- **mărire: 3x (8 dioptrii)**
- comutator electronic
- alimentare: 3 x baterii 1,5V (AAA), nu sunt incluse



Pro'sKit®

8PK-MA006

LUPĂ DE MÂNĂ CU LUMINĂ

- **lentilă din sticlă, de calitate superioară**
- diametru lentilă: Ø62 mm
- **mărire: 4x**
- alimentare: 2 x baterii 1,5V (AA), nu sunt incluse
- bec: 2,2V/0,25 A/E10



Pro'sKit®

MA-022

LUPĂ DE MÂNĂ CU LUMINĂ

- **iluminare: cu 1 buc LED**
- **verificare bancnote: cu 1 buc LED UV**
- **lentilă din sticlă, de calitate superioară**
- diametru lentilă: Ø27 mm
- **mărire: 7,5x (26 dioptrii)**
- pornire: comutator tip buton
- schimbare funcție: comutator glisant
- alimentare: 2 x baterii 3V (CR2016), nu sunt incluse



Pro'sKit®

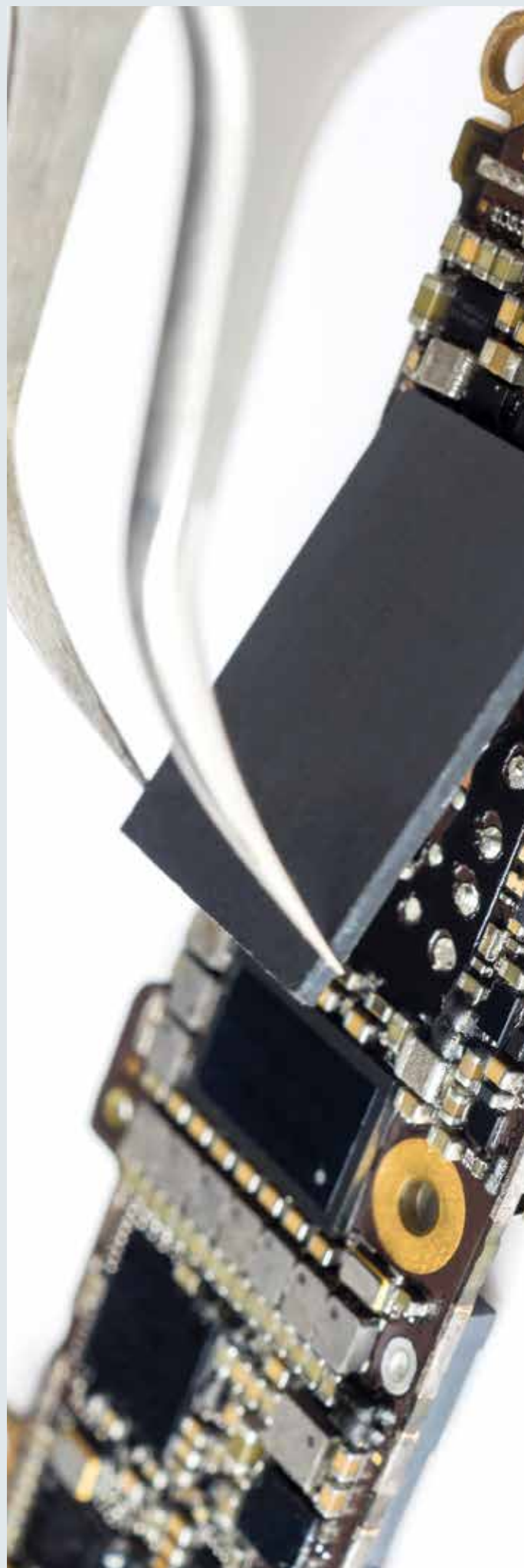

TU181

TRUE UTILITY HANDYONE

- **unealta de mână perfectă 18 în 1**
- **clește cu arc, din oțel inoxidabil**, clește de tăiat sârmă, șurubelniță cu cap plat, pilă, șurubelniță cu cap stea, **ferăstrău, desfăcător de sticle**, cuțit cu lama de 7 cm lungime și dinți zimțați, **suport magnetic pentru biți și 9 capete de biți diferite incluse**: cap cruce (Phillips) #1, #2 și #3, cap plat 1/8", 3/16" și 1/4" și cap hexagonal H3, H4 și H5
- **cadru din oțel inoxidabil**
- **mâner ergonomic din aluminiu eloxat**
- suport de biți la îndemână pentru capetele de biți
- dimensiuni (pliată): 10,8 x 3,8 x 2,5 cm



TRU-MTL-0004-G

TRUE UTILITY TI POCKET MULTI TOOL

- toate într-o singură trusă de instrumente de titan
- 7 funcții
- **cuțit cu lama de 7 cm lungime**, cu arc, din oțel inoxidabil
- **clește**, clește de tăiat sârmă, șurubelniță, **ferăstrău**, **perforator și desfăcător de sticle**
- carcasă din aluminiu anodizat
- **cuțit și unelte acoperite cu nitrură de titan**
- dimensiuni (pliată): 24,4 x 15,2 x 3,4 cm



TU182

TRUE UTILITY FIRERANGER

- instrument multi-funcțional pentru supraviețuitori reali
- cu o singură mână, se poate bloca, cuțit cu lungimea lamei de 7 cm, **cremene, fluier de urgență**, cu arc, clește din oțel inoxidabil, clește tăiat sârmă, șurubelniță cu cap stelat, răzuitor și **ferăstrău**
- geantă de transport
- dimensiuni (pliată): 10,8 x 4 x 2,6 cm



TU180K

TRUE UTILITY SEVEN

- **instrument multifuncțional de calitate superioară, super compact**
- **unealtă de bază 9 în 1**: clește cu arc, din oțel inoxidabil, clește de tăiat sârmă, **șurubelniță cu cap stea, desfăcător de sticle**, cuțit, **ferăstrău**, șurubelniță cu cap plat, carabină, pilă
- cadru din oțel inoxidabil
- mâner ergonomic din aluminiu eloxat
- carabină cu atașare rapidă
- dimensiuni (pliată): 8,5 x 3 x 1,5 cm



TRU-MTL-0002-G

TRUE UTILITY DUAL CUTTER

- instrument de tăiere 2 în 1
- **cuțit tanto de 7 cm**
- pentru o singură mână, lamă fixabilă
- **foarfecă cu arc cu muchie tăioasă de 4 cm**
- **carcasă din aluminiu anodizat**
- lamă din oțel inoxidabil
- dimensiune (pliată): 10 x 3 x 2 cm



TU195K

TRUE UTILITY MINIMULTI

- toate instrumentele esențiale într-un loc
- **10 funcții**
- șurubelniță cu cap stea, **foarfecă, desfăcător de sticle**, șurubelniță cu cap plat mediu, **ferăstrău, clește cu arc, din oțel inoxidabil**, clește de tăiat sârmă, șurubelniță cu cap plat mare, pilă, cuțit
- dimensiuni (pliată): 7,6 x 3,8 x 1,6 cm



TU6869

TRUE UTILITY SMARTKNIFE+

- **cuțit cu 15 instrumente esențiale**
- **șurubelniță cu cap plat mică/medie/mare, riglă cu gradații Inch și metrică**, dezizolator cabluri în trei dimensiuni, cheie de **6mm/ 8mm/ 10mm/ 12mm/ 14mm**, **desfăcător de sticle, mandrină magnetizată cu cap de biți de 1/4"**, cataramă pentru centură, levier, pilă, bit magnetic în stea
- fabricat din oțel inoxidabil sablat
- lungime lamă: 5,5 cm cu zimți pe 2 cm
- dimensiuni (pliată): 11,2 x 4,2 x 1,4 cm



TU6871

TRUE UTILITY TRUEBLADE

- cuțit pliabil ușor și robust
- lamă cu utilizare o singură mână, blocabilă
- **lamă din oțel inoxidabil eloxat**
- **lungime lamă: 7 cm cu zimți pe 2 cm**
- **carcasă din aluminiu eloxat**
- clip de centură
- dimensiuni (pliată): 10,9 x 3,1 x 1,7 cm



TU7060N

TRUE UTILITY MODERN KEY CHAIN KNIFE

- un companion modern, compact și elegant pe breloc
- lamă fără mecanism de blocare
- lamă din oțel inoxidabil
- lungime lamă: 4 cm
- carabină, desfăcător de sticle, levier, șurubelniță mare cu cap plat, mâner din aluminiu eloxat
- dimensiuni: 7,6 x 1,7 x 0,8 cm



TU576K

TRUE UTILITY JACKKNIFE

- cuțit mic, robust și rezistent
- lamă cu utilizare o singură mână, blocabilă
- lamă din oțel inoxidabil
- lungime lamă: 5 cm
- înveliș de aluminiu eloxat
- prindere confortabilă atât pentru dreptaci, cât și pentru stângaci
- mâner din lemn masiv de mahon
- clemă de fixare
- dimensiuni (pliată): 7,5 x 3,3 x 0,8 cm



TU590

TRUE UTILITY CRAFTY

- cuțit compact, pliabil
- prindere ușoară pe rucsac, haină
- mâner cu un strat de titan negru
- lama ușor de înlocuit
- accesorii: 2 lame de rezervă
- dimensiuni: 11 x 2,6 x 0,9 cm



TU208K

TRUE UTILITY MINIMALIST

- cuțit de designer și instrument multifuncțional
- carabină, desfăcător de sticle, șurubelniță cu cap plat mică/mare, pilă, clește de tăiat sârmă, cuțit din oțel inoxidabil acoperit cu titaniu negru
- ușor, subțire și se potrivește în spații mici
- dimensiuni (pliată): 8,6 x 2 x 1,2 cm



TU571K

TRUE UTILITY SKELETON KNIFE

- lamă cu fixare
- lamă din oțel inoxidabil
- lungime lamă 4 cm
- cadru din aluminiu eloxat
- utilizare comodă și pentru dreptaci și pentru stângaci
- orificiu de fixare pentru carabină
- dimensiuni (pliată): 6,3 x 2,4 x 0,65 cm



TU251K

TRUE UTILITY CASHSTASH+

- portmoneu de urgență suport bancnotă
- portmoneu compact, pentru o bancnotă
- confecționat din aluminiu
- prindere pe breloc
- perfect impermeabil
- dimensiuni: 4,6 x 1,3 x 1,3 cm



TU214K

TRUE UTILITY SHARKEY

- toate instrumentele de care aveți nevoie, într-un format supermic
- carabină, șurubelniță cu cap plat mică/medie/mare, șurubelniță în stea mică/medie/mare, pilă, curățător de unghii, clește de tăiat sârmă, cheie de 1/4", desfăcător de sticle
- 12 în 1
- design ultra compact
- dimensiuni: 2,5 x 0,8 x 6,8 cm



TU206K

TRUE UTILITY FISHFACE

- 18 instrumente - toate într-unul singur
- carabină, șurubelniță cu cap plat mică/medie/mare, levier, cheie pentru spițe, lamă de siguranță, cheie de 4mm/6mm/1/4"/8mm/10mm, desfăcător de sticle, curățător de unghii, șurubelniță cu cap stea mică/medie/mare, pilă
- oțel inoxidabil acoperit cu titaniu negru
- foarte ușor și ocupă spațiu mic
- design elegant, aspect special
- dimensiuni: 7 x 2,9 x 0,9 cm



TU921

TRUE UTILITY KEYSHACKLE

- breloc din piele și instrument multifuncțional cu carabină
- 7 funcții
- șurubelniță cu cap plat mică/medie/mare, dezizolator și clește de tăiat cabluri, curățător de unghii, **desfăcător de sticle**, pilă
- potrivit pentru a fixa 2-4 chei
- curea din piele naturală
- carabină placată cu titaniu negru
- dimensiuni: 10 x 2,6 x 2,2 cm



TU215K

TRUE UTILITY NAILCLIP KIT

- set compact îngrijire unghii
- 5 in 1 - set complet de îngrijire a unghiilor
- clește, cuțit, pilă, curățitor unghii, foarfecă
- fabricat din oțel inoxidabil
- dimensiuni: 5,6 x 1,5 x 0,9 cm



TU246K

TRUE UTILITY TELEPEN

- design special, telescopic
- corp telescopic din oțel inoxidabil, șlefuit
- carcasă din aluminiu
- 3 mine de rezervă incluse
- capăt magnetic
- dimensiuni pliat, cu capac, fără inel chei: doar Ø0,7 x 6 cm



TU289K

TRUE UTILITY LASERLITE

- lanternă compactă și laser
- fabricat din aluminiu
- LED de 10 lm, laser clasa II
- alimentare: 3 x 1,5 V (LR44), incluse
- dimensiuni: 7,5 x 1,6 x 1,6 cm



TU918

TRUE UTILITY CLIPLITE

- breloc cu carabină și lampă reîncărcabilă
- 4 funcții: alb static de mare luminozitate / alb static de luminozitate scăzută / roșu static / roșu intermitent
- cadru din oțel inoxidabil
- COB LED 47 lm
- până la 20 de ore de funcționare
- baterie Li-ion încorporată
- soclu integrat și cablu de încărcare microUSB inclus
- curea din piele naturală
- dimensiuni: 13 x 3,4 x 1,6 cm



TU919K

TRUE UTILITY BUTTONLITE

- lampă compactă, reîncărcabilă
- 4 funcții: alb static de înaltă luminozitate / alb static de luminozitate scăzută / roșu static / roșu intermitent
- COB LED 47 lm
- până la 20 de ore de funcționare
- baterie Li-ion încorporată
- soclu integrat și cablu de încărcare microUSB inclus
- cadru din oțel inoxidabil
- dimensiuni: 4,3 x 3,3 x 1,6 cm



TU407K

TRUE UTILITY TURBOJET® FIREWIRE

- brichetă turbojet pentru furtună
- brichetă puternică și compactă pentru furtună
- se poate reîncărca cu gaz lichid tradițional
- utilizabil cu o singură mână
- reglarea puterii flăcării
- confecționat din aliaj ușor
- dimensiuni: 7 x 2,5 x 3,5 cm



TU262K

TRUE UTILITY FIRESTASH

- brichetă mică, rezistentă la apă și breloc
- fabricat din zinc cromat
- pentru utilizare cu gaz tradițional de brichetă
- dimensiuni: 4,5 x 1,5 x 1,5 cm



8HKKR

TRUE UTILITY DISPLAY 8 CÂRLIGE

- stativ cu 8 cârlige de agățat pentru produsele TRUE UTILITY

Imaginea este numai ilustrație, standul se livrează fără produse.



Tehnică de sonorizare și HiFi în casă

PAR 221DJ

BOXĂ PARTY PORTABILĂ

4x16 EFECTE SONORE DJ CREATIVE, PROFI, DISTRACTIVE; HORN, ACORDURI MUZICALE, SINTETIZATOR, INSTRUMENTE RITMICE, REACȚII ALE PUBLICULUI

- panou de control Soft Touch DJ, iluminat
- panou frontal FULL LED, se poate opri
- selecție efecte de lumină pe ritmul muzicii
- suport integrat pentru tabletă sau telefon mobil
- **conexiune fără fir BT TWS, pentru a conecta două boxe identice**
- ascultarea muzicii de pe echipament mobil, calculator
- redare MP3/WMA/WAV/APE/FLAC de pe echipament USB
- KARAOKE și reglare efect ecou microfon
- radio FM cu căutarea automată a posturilor
- 2 x soclu microfon 6,3 mm
- intrare AUX audio 3,5 mm
- acumulator integrat cu încărcare automată
- timp estimat de încărcare / funcționare: ~6h / ~13h
- proiectat pentru utilizare de pe acumulator
- compact, cu roți pentru mobilizare
- **bass-reflex 2-căi, difuzor joase 2 x Ø200 mm, 120 W**
- inclus: încărcător de rețea
- dimensiune: 300 x 760 x 280 mm / 10,4 kg

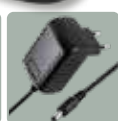

PAR 2200BT

BOXĂ PARTY PORTABILĂ

DIFUZOARE ILUMINATE ȘI PROIECȚIE PE PERETELE DIN SPATE ȘI PE PODEAUA DIN FAȚA ACESTUIA

- 2x difuzor de joase + 2x tweeter (120 W)
- conexiune BT fără fir
- redare MP3 de pe surse externe USB/microSD
- **înregistrare MP3 pe dispozitiv USB / SD** (BT, LINE IN, MIC, FM)
- arhivarea, digitilizarea materialelor vocale vechi (casetă, disc, VHS)
- radio FM cu căutarea automată a posturilor, afișare cu LED albastru
- ton de înalte și joase, efect megabass și EQ
- efect de ecou microfon
- 2x intrări microfon KARAOKE (6,3 mm)
- 2x intrări audio RCA AUX (LINE IN)
- acumulator înglobat
- **încărcare rapidă, automată cu semnalizare LED**
- stare de încărcare pe ecran
- **durată de viață lungă; până la 14 de ore cu o singură încărcare**
- funcționare continuă de la rețea sau acumulator
- alimentare telecomandă: 2x baterii 1,5 V (AAA), nu sunt incluse
- accesorii: telecomandă, cablu încărcare de la rețea, cablu audio
- dimensiune: 310/250 x 640 x 380 mm / 10,6 kg



PAR 219BT

BOXĂ PARTY PORTABILĂ

- efect luminos spectaculos cu LED, cuplare separată • **conexiune BT fără fir** • ascultarea muzicii de pe telefon mobil, calculator
- redare MP3/WMA de pe dispozitiv USB/microSD • **înregistrare MP3 pe dispozitiv USB/microSD** (AUX IN, MIC, FM, BT) • arhivarea, digitilizarea materialelor vocale vechi (casetă, disc, VHS) • **radio FM** cu căutarea automată a posturilor, antenă telescopică • ton de înalte și joase simultan cu efecte EQ • funcție KARAOKE îmbunătățită • **filtrează sunetul vocal ca vocea Dvs. să se audă** • reglare ecou și volum microfon • intrări audio cu fir: MIC, GUITAR, AUX • acumulator încorporat cu încărcare rapidă automată • stare baterie pe ecran, plus LED semnalizare proces de încărcare • **autonomie extrem de lungă; până la 13 ore cu o încărcare** • proiectat pentru funcționare independentă de rețea, cu acumulator
- compact, masiv, portabil • **utilizare în poziție orizontală sau verticală** • bass-reflex pe 2-căi, difuzoare de joase și înalte 2 x 20 cm, **80 W** • alimentare telecomandă: baterie tip buton CR2025 (3 V), inclusă
- accesorii: telecomandă, cablu încărcare rețea • dimensiuni: 290/250 x 580 x 300 mm / 6,6 kg



PAR 20BT

BOXĂ PARTY PORTABILĂ, ACUMULATOR ȘI LED ÎNTEGRAT

- efect luminos LED • **conexiune BT fără fir** • ascultarea muzicii de pe telefon mobil, calculator • redare MP3 de pe dispozitiv USB • **radio FM cu căutarea automată a posturilor** • soclu microfon, funcție KARAOKE • intrarea audio 3,5 mm AUX • acumulator Li-ion încorporat • încărcare automată cu semnalizare cu LED • **40 W, timp estimat de funcționare: ~10 ore** • ecran LED digital, roșu • ușor, compact, portabil • alimentare telecomandă: baterie tip buton 1 x 3 V (CR2025), inclusă • accesorii: telecomandă, încărcător de rețea microUSB (5 V / 2 A) • dimensiuni: 300 x 420 x 220 mm / 2,7 kg



BT 5000

BOOM-BOX PORTABIL

REZISTENT LA APĂ: PROTECȚIE IPX5

• amplificator stereo **de înaltă performanță** • sunet puternic, efect surround • volum dublu și experiență stereo extinsă: două produse Boom-Box identice pot fi conectate fără fir • conexiune fără fir BT TWS • redare MP3/WMA/WAV/APE/FLAC de pe surse USB • **radio FM** cu căutarea automată a posturilor • utilizare simplă; toate butoanele pe mână • **microfon încorporat** pentru a răspunde ușor la apeluri telefonice • control vocal Google Assistant și Siri • difuzor de joase pe laterale **RGB LED**, cu LED decuplabil • carcasă exclusivistă, cu material textil • **difuzoare 2.0 Stereo + Dual-Bass, 2x25 W** • intrare audio AUX 3,5 mm • acumulator integrat cu încărcare automată • timp estimat de încărcare / operare: ~6,5 h / ~30h • inclus: cablu de încărcare USB-C, cablu audio 3,5 mm • încărcătoare recomandate: SA 2000UC, SA 24USB, SA 50USB • dimensiuni: 354 x 187 x 144 mm / 2,5 kg



VIDEO



BT 3000

BOOM-BOX PORTABIL

REZISTENT LA APĂ: PROTECȚIE IPX4

• amplificator stereo de mare putere • sunet surround puternic • volum dublu și o experiență stereo extinsă: 2 Boom-Box-uri identice pot fi împerecheate fără fir • conexiune fără fir BT TWS • redare MP3 de pe un dispozitiv USB • **microfon încorporat** pentru a răspunde ușor la apeluri • efectele de lumină RGB LED pot fi dezactivate • subwoofere dinamice cu două fețe • **carcasă exclusivă acoperită cu material textil** • căști detașabile • **2.0 Stereo + difuzoare Dual-Bass**, 2 x 16 W • intrare audio cu fir AUX de 3,5 mm • baterie încorporată cu încărcare automată • timp de încărcare/funcționare estimat: ~4,5 h / ~10 h • inclus: cablu de încărcare USB-C, cablu audio de 3,5 mm • încărcătoare recomandate: SA 24USB, SA 50USB • dimensiuni: 301 x 130 x 125 mm / 1,2 kg



VIDEO



BT 1000

BOOM-BOX PORTABIL

• **sunet de bas puternic** • volum dublu și experiență stereo extinsă: două boxe BoomBox identice pot fi conectate fără fir • conexiune BT TWS fără fir • **radio FM** cu reglare automată • **redare MP3** de pe dispozitive USB și microSD • microfon încorporat pentru a prelua ușor apelurile telefonice • efecte luminoase LED RGB, pot fi dezactivate • carcasă exclusivă, acoperită cu material textil • cu subwoofer pasiv de 5 W • acumulator încorporat cu încărcare automată • timp estimat de încărcare / funcționare: ~4 h / ~15h • inclus: cablu de încărcare USB-C • încărcătoare recomandate: SA 24USB, SA 50USB • dimensiunile încălzitorului: 110 x 131 x 110 mm / 0,52 kg



BT DOG

DIFUZOR MULTIMEDIA PORTABIL

• design unic, cu cap rotativ • **conexiune fără fir prin BT** • **radio FM** cu căutare automată • **player MP3/WAV** de pe USB/microSD • controlează playerul telefonului mobil • putere de ieșire: **5 W** • acumulator 18650 integrat • timp estimat de încărcare / funcționare: ~3 h / **5 h** • **cablu de încărcare USB-microUSB** inclus • alimentare de pe calculator sau adaptor (opțional) • adaptor USB de rețea recomandat: SA 24USB, SA 50USB • dimensiune: 115x200x200mm



PCS 2100

PERECHE BOXE MULTIMEDIA

• **efect de lumini GAMER RGB LED: poate fi personalizat** • pereche boxe active stereo, **bass-reflex, 2x10W** • **conectare simultană cu și fără fir** • de exemplu conectare cu fir de calculator și fără fir de telefon prin BT • **buton tactil** pentru efecte luminoase și selecție mod AUX/BT • conexiune BT fără fir • intrare AUX audio cu mufă 3,5mm • **soclu căști** 3,5mm • **cablu de alimentare integrat cu mufă USB** • alimentare de pe calculator sau adaptor (opțional) • adaptor de rețea cu USB recomandat: SA 24USB, SA 50USB • dimensiune: 90 x 190 x 100 mm (x2)



COLOR
CHANGING



PCS 230

PERECHE BOXE MULTIMEDIA

• **efect alternativ de lumini LED RGB** • pereche boxe active stereo, **2 x 3 W** • **conectare simultană cu și fără fir** • de exemplu conectare cu fir de calculator și fără fir de telefon prin BT • conexiune fără fir prin BT • intrare AUUX audio cu jack 3,5mm • **cablu de alimentare integrat cu mufă USB** • alimentare de pe calculator sau adaptor (opțional) • adaptor de rețea cu USB recomandat: SA 24USB, SA 50USB • dimensiune: 65 x 100 x 75 mm (x2)



COLOR
CHANGING



SAL 250BT

PERECHE BOXE CU MULTIMEDIA

• sunet dinamic, stereo • **amplificator Hi-Fi tradițional, cu tranzistor** • **construcție cu bass-reflex, 3-căi, 2 x 120 W** • conexiune BT fără fir • ascultarea muzicii de pe echipament mobil, calculator • redare muzică de pe surse USB/SD • radio FM cu căutare și salvare automată și manuală • intrare audio stereo cu fir (2 x RCA) • **ideal pentru îmbunătățirea sunetului la TV** (opțional: DTA AUDIO) • două intrări de microfon (2 x 6,3 mm) • **funcție KARAOKE cu ecou reglabil** • **control cu butoane tactile** • reglare tonuri de înalte și joase, EQ • reglare luminozitate la ecranul LED • **opțiune de temporizare oprire automată** • construcție clasică, din lemn MDF masiv • accesorii: **telecomandă**, cablu de conectare audio, tălpi decorative • alimentare telecomandă: 2 x baterii 1,5 V (AAA), nu sunt incluse • dimensiune: 140 x 900 x 350 mm (2 buc)



SAL 200BT

PERECHE BOXE CU MULTIMEDIA

• sunet dinamic, stereo • **amplificator Hi-Fi tradițional, cu tranzistor** • **construcție cu bass-reflex, 3-căi, 2 x 80 W** • conexiune BT fără fir • ascultarea muzicii de pe echipament mobil, calculator • redare muzică de pe surse USB/SD • radio FM cu căutare și salvare automată și manuală • intrare audio stereo cu fir (2xRCA) • **ideal pentru îmbunătățirea sunetului la TV** (opțional: DTA AUDIO) • două intrări de microfon (2x6,3mm) • **funcție KARAOKE cu ecou reglabil** • control cu butoane tactile • reglare tonuri de înalte și joase, EQ • reglare luminozitate la ecranul LED • **opțiune de temporizare oprire automată** • construcție clasică, din lemn MDF masiv • accesorii: **telecomandă**, cablu de conectare audio, tălpi decorative • alimentare telecomandă: 2x baterii 1,5 V (AAA), nu sunt incluse • dimensiune: 140 x 600 x 350 mm (2 buc)



BT 201

SISTEM DE SONORIZARE MULTIMEDIA 2.1

• sistem de sonorizare 2.1 stereo + difuzor de joase • 2 x 15 W stereo + 50 W bass • sunet de bass dinamic, reglabil • **ideal pentru îmbunătățirea sunetului televizorului** • **conexiune BT fără fir** • ascultarea muzicii de pe dispozitiv mobil, calculator • redare MP3 de pe dispozitiv USB • egalizatoare EQ, 5+1 feluri • **radio FM** cu căutare automată și reglare manuală fină • intrare audio stereo cu cablu AUX (3,5mm) • **ecran cu LED, luminozitate reglabilă în 5 trepte** • material: lemn MDF și plastic • accesorii: telecomandă (2 x AAA/1,5V fără baterii), cablu AUX de 3,5mm-3,5mm (~1.2m), cablu antenă (~1.5m), cablu difuzor (2x~1,2m) • difuzor de joase/boxe: 160 x 255 x 250 mm - 2,5 kg / 90 x 130 x 90 mm - 0,3 kg



SAL 150

PERECHE DE DIFUZOARE STEREO

- pereche de difuzoare pe **2 căi Hi-Fi**, pentru raft
- tweeter dome mylar (25 mm)
- difuzor de medii din polipropilenă (150 mm)
- **construcție acordată, sigilată, pentru un sunet dinamic**
- construcție solidă din MDF
- **panou frontal detașabil cu fixare magnetică**
- cuier de perete
- conector de cablu înșurubat
- **2 x 65 W / 45 W, 8 Ohmi**
- dimensiune: 165 x 275 x 153 mm / 2 x 2,1 kg



BXB 100/8

BOXĂ 2-CĂI

• **2in1**: pentru sisteme convenționale și profesionale • conectare la aparate cu ieșire 4-8 Ohmi • conectare la sisteme audio 70/100/110V~ • **volum reglabil**: 10W-20W-40W • **boxă 2-căi bass-reflex Hi-Fi** • **tweeter dome, con din mătase** • plastic ABS ranforsat, grilaj metalic • utilizare pe verticală sau orizontală • montare pe perete și tavan • rabatabil și rotativ • conector cablu cu șurub • sarcină: **60W / 8 Ohmi, 40W / 100V~** • dimensiuni / greutate: 200 x 285 x 190 mm / 2,9 kg



BXB 10050P

PERECHE BOXE

• **perche boxe 3-căi, bass-reflex Hi-Fi** • carcasă din ABS ranforsat, grilaj metalic • utilizare pe orizontală sau pe verticală • montare sau agățare pe perete ori tavan • rabatabil, rotativ • **după detașarea consolei se poate așeza pe mobilă** • utilizare în vehicule, acasă, în magazin... • posibilitate de conectare directă la radio auto • conector de cablu cu cleme, adâncit • se poate conecta de echipamente cu ieșire de 4-8 Ohmi • sarcină: 120 W (**2 x 60 W / 8 Ohmi**) • dimensiuni / greutate: 140 x 210 x 120 mm / 960 g x 2



BTA 250

AMPLIFICATOR MULTIMEDIA, STEREO

• amplificator multimedia HiFi, mini • panou frontal premium din aluminiu sablat • **ideal pentru îmbunătățirea calității sunetului la televizoarele LCD/LED** • poate fi conectat la dispozitive cu ieșire audio digitală • **conexiune wireless BT** • ascultarea muzicii de pe dispozitive mobile, calculatoare • **redare de muzică de pe un dispozitiv USB** • **radio FM** cu reglare automată • control al tonurilor înalte și joase • **volum reglabil al microfonului și ecou** • 2x intrări microfon KARAOKE • 2x intrare audio stereo RCA (AUX) • 2x intrare audio stereo RCA (CD) • **intrare coaxială digitală (RCA)** • **intrare optică digitală (TOSLINK)** • ieșire pentru subwoofer activ (RCA) • priză pentru antenă FM cu antenă cu fir • 2 x 50 Wmax. / 4-8 Ohmi • sursa de alimentare a telecomenzii: 2 baterii 1,5 V (AAA), nu sunt incluse • alimentare: cablu cu fișă de rețea 230 V~ / 50 Hz • 200 x 65 x 150/170 mm • necesită două cutii de sunet (de exemplu, SAL 150, BXB 10050P, BXB 100/8)



BTA 215

AMPLIFICATOR BT FĂRĂ FIR

- dimensiune mică, încorporabil, montare ascunsă
- intrare audio: **conexiune BT stereo (v4.1)**
- **ieșire difuzor stereo**: terminal cu șurub
- volumul și tonul pot fi controlate prin intermediul sursei de semnal BT
- 20 Hz- 20.000 Hz
- **2 x 15 W / 4 Ohmi**
- 2 x 10 W / 8 Ohmi
- alimentare: cablu cu fișă de rețea 230 V~ / 50 Hz
- dimensiune: 155 x 36 x 54 mm



VIDEO



INR 5000/BK RADIO PE INTERNET, 5IN1

- radio stereo pe internet 5in1 • **radio global pe internet** • radio digital **DAB+ / DAB** • radio analog **FM RDS** • **conexiune BT** fără fir • **Media Center**, Network Music Library • ecran color TFT LCD 6,1cm • ceas cu luminozitate reglabilă • alarmă dublă / temporizator oprire • liste radio pe continente și țări • **peste 23.000 posturi radio** • listă posturi favorite • gestionare de pe PC sau browser-ul de pe mobil • mufă pentru căști • intrare AUX (mobil, PC, multimedia...) • ieșire LINE OUT (boxă activă, amplificator...) • conexiune IN cu sau fără cablu • LAN Ethernet RJ45 • **conexiune WiFi** 802.11b/g/n • partajare de fișiere compatibile UPnP/DLNA • sunet HiFi bass-reflex de 2 x 5W • stiluri EQ, setări 3D și EQ personalizate • telecomandă inclusă, 2x baterii AAA (1,5V), nu sunt incluse • adaptor de rețea inclus (9V DC / 2A) • dimensiuni / greutate: 295 x 120 x 160 mm / 1,6 kg



INR 3000 RADIO PE INTERNET, 4IN1

Puteți asculta și emisiuni care nu sunt difuzate de posturile radio tradiționale • Mii de emisiuni din toate colțurile lumii • acces 24 de ore la emisiunile preferate în funcție de starea de spirit • varietate „infinite”, puteți asculta non-stop emisiuni pentru copii, basme, melodii de Crăciun, muzică populară, melodii de dragoste, cabaret, educație, cărți audio, sport și informații din trafic ori din nenumerate genuri muzicale • dacă nu recepționați posturile preferate la locul în care vă aflați, prin internet veți avea acces la acestea în calitate perfectă • extindeți-vă sistemul HiFi cu o sursă captivantă de emisiuni...

- 4in1 multimedia portabil • **Internet radio global** • radio **FM RDS** • **conexiune BT** fără fir • **Media Center**, Network Music Library • ecran color TFT LCD 6,1 cm • timer oprire • stiluri EQ, 3D și EQ personalizat • liste radio pe continente și țări • **peste 23.000 posturi radio** • listă posturi favorite • gestionare de pe PC sau browser-ul de pe mobil • adăugarea manuală a posturilor • **mufă Stereo pentru căști** • poate fi conectat de boxă activă, amplificator • conectare IN fără fir • conexiune WiFi 802.11b/g/n (2.4) • partajare de fișiere compatibile UPnP/DLNA • **difuzor muzical 2 W** • **acumulator încorporat** • estimare timp de încărcare/autonomie: 3.5 h/11 h • cablu de încărcare USB-C, ~1.0 m inclus • dimensiuni/greutate: 160 x 93 x 40 mm / 260 g



RRT 4B RADIO RETRO ȘI PLAYER MULTIMEDIA

- **4in1: BT + MP3 + AUX + RADIO**
- **conexiune BT** fără fir
- ascultarea muzicii de pe telefon mobil, calculator la calitate stereo
- comanda playerului de muzică al telefonului mobil
- redare MP3 de pe dispozitive USB/microSD
- **radio 4 benzi AM-FM-SW1-SW2**
- **EQ reglare ton**
- intrare audio, stereo cu fir (AUX IN)
- soclu conectare cască (3,5 mm)
- boxă clasică din lemn cu două difuzoare
- telecomandă pentru funcții multimedia (baterie tip buton 1 x 3 V (CR2025))
- timp de încărcare / funcționare estimat: ~8 h / **16 h**
- alimentare multiplă: **cablu de încărcare, inclus**, acumulator încorporat, 6 x baterii D/LR20 (1,5 V), nu sunt incluse, adaptor extern 9...12 V sau acumulator, nu sunt incluse
- dimensiuni: 320 x 210 x 150 mm



RRT 3B RADIO PORTABIL RETRO ȘI PLAYER MULTIMEDIA

- **4IN1: BT + MP3 + AUX + RADIO**
- **conexiune BT** fără fir
- **ascultarea muzicii de pe echipament mobil, calculator, la calitate stereo**
- redare MP3 de pe surse USB/SD/microSD
- intrare audio cu fir (AUX IN)
- **radio 3 benzi AM-FM-SW**
- 2 x 5 LED-uri pentru semnalizarea volumului
- anunț vocal la schimbarea modului de funcționare
- boxă clasică din lemn, cu mâner
- timp de încărcare / funcționare estimat: ~8 h / **12 h**
- alimentare multiplă: acumulator încorporat, 4 x baterii 1,5 V (D/LR20), nu sunt incluse, adaptor exterior 6 V sau acumulator extern, nu sunt incluse, **cablu de încărcare inclus**
- dimensiuni: 270 x 200 x 130 mm



RRT 6B

RADIO RETRO ȘI PLAYER MULTIMEDIA

- redare de muzică HiFi STEREO, 2x5 Wați • **6 în 1: BT + RADIO + USB + microSD + AUX + amplificator telefon** • conexiune BT stereo fără fir • ascultarea muzicii de pe un dispozitiv mobil, calculator • **microfon pentru conversații telefonice** • **radio AM - FM**, cu 2 benzi • redare de muzică stereo de pe un dispozitiv USB/microSD • acoperire Soft Touch și țesătură retro • **AUX IN** intrare audio cu fir: Ø3,5 mm • **mufă pentru căști** stereo: Ø3,5 mm • timp de încărcare / timp de funcționare estimat: ~5 / ~22 ore • **acumulator înglobat** • cablu de încărcare USB-USB-C și cablu audio de 3,5 mm incluse • dimensiuni: 227 x 133 x 102 mm



RRT 2B

RADIO RETRO ȘI PLAYER MULTIMEDIA

- **4in1: BT + MP3 + AUX + RADIO** • conexiune BT fără fir • ascultarea muzicii de pe telefon mobil, calculator • comanda playerului de muzică al telefonului mobil • redare MP3 de pe dispozitive USB/microSD • radio cu 3 benzi AM-FM-SW • intrare audio, stereo cu fir (AUX IN) • **durată de funcționare extrem de lungă: până la 20 ore cu o singură încărcare** • timp de încărcare / funcționare estimat: 10 h / 20 h • funcționarea continuă de la rețea și acumulator • **durata de viață a bateriei se poate crește** de mai multe ori prin introducerea de acumulator (18650) și baterii (LR20) • alimentare versatilă: **cablu de alimentare inclus** pentru încărcare, baterie înglobată, 3 x baterie 1,5 V (D / LR20), nu este inclusă, acumulator suplimentar 18650, nu este inclusă, adaptor extern mini USB 5 V = (opțional) • dimensiune: 260 x 180 x 120 mm



RRT 11B

RADIO RETRO CU CASETFON ȘI PLAYER MULTIMEDIA

- receptor global radio AM-FM-SW pe 11 benzi
- comutator rotativ dublu pentru reglaje fine
- **casetofon cu funcție de înregistrare și auto-stop**
- microfon încorporat
- redare MP3/WMA de pe surse USB/SD
- **digitalizarea înregistrărilor analogice vechi**
- înregistrare pe casetă sau echipament USB/SD de pe toate sursele disponibile
- în ambele cazuri puteți înregistra și sunetul microfonului încorporat sau al radioului
- vă puteți arhiva digital casetele vechi în format MP3 direct pe sursă USB sau SD
- conector pentru căști: 3,5 mm
- alimentare: **cablu de rețea inclus**, 4 x baterii 1,5 V (D/LR20), nu sunt incluse, adaptor extern 6 V=, nu este inclus
- dimensiune: 280 x 170 x 100 mm / 1,5 kg



RRT 12B

PICK-UP CU FUNCȚIE DE PLAYER MULTIMEDIA

- BT + FM + MP3/WMA + PHONO + AUX
- **conexiune BT fără fir**
- ascultarea muzicii de pe telefon mobil, calculator
- **redare MP3/WMA de pe dispozitiv USB/microSD**
- **radio FM cu căutarea automată și salvarea posturilor**
- arhivarea și digitalizarea înregistrărilor audio vechi, analogice
- **înregistrare WAV pe dispozitiv USB/microSD** (disc vinil, FM, AUX IN: ex. casetă, VHS, DVD)
- intrare audio AUX cu cablu (Ø3,5 mm)
- gramofon semi-automat, cu rotație 33/45/78
- **funcție lift pentru braț și AUTO-STOP, decuplabilă**
- cap ceramic stereo cu ac din rubin
- egalizator EQ cu 6 setări
- **carcasă clasică din lemn cu două difuzoare și amplificator încorporat**
- ieșire 2xRCA pentru amplificatoare externe sau boxe active
- accesorii: **1+2 buc ace de rezervă pentru gramofon**, inel pentru centralizare
- alimentare: adaptor USB, cablul poate fi îndepărtat (~1,6 m)
- dimensiune: 420 x 120 x 390 mm



RPR 7B

RADIO PORTABIL, AC/DC

• **4in1: BT + USB + microSD + radio** • conexiune fără fir prin BT • ascultarea muzicii de pe echipament mobil, calculator • controlează playerul telefonului mobil • redare MP3/WAV/WMA de pe surse USB/microSD • radio portabil **4 benzi**, AM-FM-SW1-SW2 • soclu pentru căști: Ø3,5 mm • autonomie lungă; **până la 18 ore cu o încărcare** • timp aprox. încărcare / funcționare: ~8/~18 ore • 3 tipuri de alimentare: de pe rețea, acumulator și baterii • **cablu de încărcare inclus**, acumulator încorporat, 2x baterii D/LR20 (1,5V) (nu sunt incluse) • dimensiune: 225 x 130 x 70 mm / 750 g



RPR 3LCD

RADIO PORTABIL LCD, AC / DC

• **radio digital AM-FM-SW cu recepție globală** • sensibilitate ridicată • **memorie pentru salvare 60 posturi radio** • butoane cu acces rapid pentru posturile preferate • **sunet stereo cu căști** (opțional) • ceas LCD cu lumină de fundal albastră • **temporizare adormire** (10-90 minute) • **deșteptare** cu radio sau semnal bip-bip • repetare deșteptare (5 minute) • posibilitate de blocare tastatură • utilizare ușoară • soclu conectare căști: Ø3,5 mm • alimentare: **cablu de conectare**, 3 x baterii 1,5 V (D), nu sunt incluse • dimensiune: 235 x 120 x 50 mm / 595 g



RPR 8

RADIO PORTABIL, AC / DC

• radio AM-FM-SW cu 3 benzi • recepție radio sensibilă • **volum ridicat**, operare ușoară • design compact, robust, portabil • **alimentat de la rețea sau de la baterie** • se pot conecta căști (opțional) • mufă pentru căști: Ø3,5 mm • alimentare: cablu de rețea (inclus) sau 2 baterii D/LR20 (neincluse) sau alimentare externă de 5 V (neinclus) • dimensiune / greutate: 210 x 115/153 x 70 mm / 560 g



RPC 3

RADIO PORTABIL

- radio AM-FM, cu 2 benzi
- **indicator LED pentru facilitarea acordării posturilor**
- utilizare ușoară și comodă datorită **forme ergonomice**
- mufă Ø3,5 mm pentru căști
- alimentare: 2 x baterii 1,5 V (AA), nu sunt incluse
- dimensiuni: 133 x 70 x 32 mm



RPC 4

RADIO PORTABIL

- radio portabil 2 benzi AM-FM
- **indicator LED pentru facilitarea acordării posturilor**
- recepție cu sensibilitate mare
- soclu pentru căști: Ø3,5mm
- alimentare: 2 x baterii 1,5 V (AA), nu sunt incluse
- dimensiuni: 69 x 118 x 30 mm



RPH 2

RADIO CU BATERIE SOLARĂ MULTIFUNȚIONAL

- nu necesită baterii
- **încărcare hibridă: solară sau cu manivelă rotativă sau cablu USB**
- un adevărat radio de urgență "sfârșit de lume": se pot asculta știri, puteți lumina și încărca cu dispozitivul
- **radio AM-FM-WB** cu 3 benzi, cu indicator de reglare
- **reflector** cu lumină rece
- **lampă de lectură** cu lumină caldă
- **leșire de încărcare USB pentru dispozitive mobile**
- **conexiune BT** fără fir
- **redare muzică** de pe un dispozitiv USB/microSD
- se pot conecta căști (opțional)
- mufă jack pentru căști: Ø3,5 mm
- **sirenă de alarmă** SOS în caz de panică
- difuzor de înaltă calitate
- LED de încărcare și indicator al nivelului bateriei
- acumulator înglobat: ~4.000 mAh
- timp preconizat de încărcare/funcționare a radioului: ~3 h USB / ~40 h
- inclus: cablu de încărcare USB-C
- încărcător de rețea: SA 24USB, opțional
- dimensiuni: 160 x 80 x 66 mm / 400 g

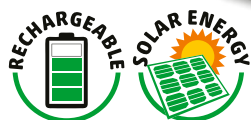

RPH 1

RADIO CU BATERIE SOLARĂ ȘI PLAYER MULTIMEDIA

- nu necesită baterii
- **încărcare hibridă: cu baterie solară sau cablu USB**
- acumulator 18650 care poate fi înlocuit
- **radio AM-FM-SW** cu 3 benzi
- **conexiune fără fir BT TWS**
- **redare muzică de pe un dispozitiv USB/microSD**
- se pot conecta căști (opțional)
- mufă jack pentru căști: Ø3,5 mm
- LED semnalizare încărcare
- timp de încărcare/funcționare preconizat: ~2,5 h / ~11 h
- accesorii: cablu de încărcare USB, curea pentru încheietura mâinii
- încărcător rețea: SA 24USB, opțional
- dimensiuni / suly: 140 x 77 x 50 mm / 270 g



BT WORK

RADIO DE SANTIER SI PARTY, CU MULTIMEDIA

- **pentru utilizare în exterior și interior**
- multimedia ideală la muncă, în grădină sau la strand
- **lampă LED** (3 W) albă pe partea din spate
- **conexiune BT fără fir**
- ascultarea muzicii de pe echipament mobil, calculator
- redare MP3 de pe surse cu USB
- **radio FM**, cu antenă telescopică
- intrare microfon, funcție KARAOKE (6,3mm) - intrare audio cu fir AUX (3,5mm)
- acumulator încorporat cu încărcare automată
- stare de încărcare indicată pe ecran și cu LED
- **autonomie extrem de lungă cu o singură încărcare**
- timp estimat de încărcare/funcționare: 9 h / **30 h**
- efect luminos continuu cu LED color
- masiv, rezistent la apă și lovituri
- IPX5: protecție la jet de apă, din toate direcțiile
- difuzor de bandă largă, **25 W**
- inclus: cablu de încărcare microUSB, cablu audio 3,5/3,5 mm
- dimensiuni: 400 x 290 x 170 mm / 2,2 kg



MPA SERIES

MIXER-AMPLIFICATOR CU MULTIMEDIA

UTILIZARE SIMULTANĂ LA BOXE TRADIȚIONALE (4-16 Ohmi) ȘI LA SISTEME AUDIO DE 100 VOLȚI (70-100-110-120V)

• mixer-amplificator pe 6 canale • unitate multimedia încorporată • **conexiune BT** fără fir • ascultarea muzicii de pe echipament mobil, calculator • **radio FM** cu memorie posturi
 • **redare MP3/WMA** de pe surse USB/SD • repetare piesă, redare în ordine aleatoare • ecran LCD cu scală radio grafică, marjă modulară și playlist • semnal sonor de captare atenție la apăsare de buton • **remixarea automată a muzicii la anunțul vocal** • potențiometrul dublu cu limitare de volum • **egalizator ton** înalte și joase • ieșire pentru conectare alt amplificador sau aparat de înregistrare • intrări: USB, SD, 2 x MIC (6,3 mm), 3 x L + R (2 x RCA), FM ANT • ieșiri: L + R (2 x RCA, mono) • pentru conectarea difuzoarelor de 100 V, în 6 grupe separate, cu reglare individuală • alimentare: 230 V~ / 50 Hz, prin cablu de rețea

MPA 240BT

OPEREAZĂ SIMULTAN 25-30 DIFUZOARE DE "100 VOLȚI"
240 WAȚI, dimensiuni: 480 x 95 x 380 mm / 8,7 kg



MPA 120BT

OPEREAZĂ SIMULTAN 12-15 DIFUZOARE DE "100 VOLȚI"
120 WAȚI, dimensiuni: 480 x 98 x 355 mm / 6,8 kg



BXB 100/8

BOXĂ 2-CĂI

• **2in1**: pentru sisteme convenționale și profesionale • conectare la aparate cu ieșire 4-8 Ohmi • conectare la sisteme audio 70/100/110V~ • **volum reglabil**: 10W-20W-40W • **boxă 2-căi bass-reflex Hi-Fi** • **tweeter dome, con din mătase** • plastic ABS ranforsat, grilaj metalic • utilizare pe verticală sau orizontală • montare pe perete și tavan • rabatabil și rotativ • conector cablu cu șurub • sarcină: **60 W / 8 Ohmi, 40 W / 100 V~** • dimensiune / greutate: 200 x 285 x 190 mm / 2,9 kg



WAS 2

BOXĂ CU MONTARE PE PERETE

- **cu transformator încorporat de 110 V**
 - sarcină max.: **10 W**
 - transfer de frecvență: 50 - 18.000 Hz
 - difuzor: Ø165 mm
 - impedanță: 8 Ohmi
 - dimensiuni: 275 x 200 x 110 mm



CES 165

DIFUZOR DE TAVAN, 2-CĂI

- **cu transformator încorporat de 110 V**
 - **sistem pe 2-căi**: cu difuzor de înalte și de joase
 - **conectare în 3 moduri**, în funcție de limita de volum: **2,5 W - 5 W - 10 W**
 - sarcină maximă: max. **10 W**
 - transfer de frecvență: 80-20.000Hz
 - difuzoare: Ø165 mm + Ø25 mm
 - impedanță: 8 Ohmi
 - dimensiune încorporabilă: Ø206 x 70 mm



CES 3

DIFUZOR DE TAVAN

- **cu transformator încorporat de 110 V**
 - sarcină max.: **10 W**
 - transfer de frecvență: 50 - 18.000 Hz
 - difuzor: Ø165 mm
 - impedanță: 8 Ohmi
 - dimensiune încorporabilă: Ø190 x 85 mm



PAX 42BT

BOXĂ ACTIVĂ PENTRU ORCHESTRE ȘI PLAYER MULTIMEDIA

- sunet dinamic, puternic (400 W / 250 W)
- **conexiune wireless BT TWS**
- redare de muzică de pe un dispozitiv USB/SD
- radio FM cu căutare automată a posturilor de radio
- control al tonului: înalt, jos, EQ
- intrări: **USB/SD, BT, FM, MIC, LINE**
- ieșiri: LINE, priză Speakon pentru boxe
- poate fi conectată o a doua cutie de sunet (opțiune: PAX 42PRO)
- **poate fi configurat un sistem de înaltă performanță cu 4 difuzoare**
- indicație LED de supratacare
- funcție de monitor de scenă (poate fi așezat pe o parte)
- poate fi așezat pe un suport de Ø35 mm
- carcasă robustă, rezistentă la impact
- pereche de roțile în spate
- inclus: telecomandă cu baterie (CR2025), cablu de alimentare
- dimensiune / greutate: 45 x 71 x 37 cm / 18,5 kg



PAX 42PRO

BOXĂ PENTRU ORCHESTRE

- sunet dinamic, puternic (400 W / 250 W)
- **tweeter profesional din titan**
- **subwoofer mare de 15"**
- intrare: priză Speakon pentru difuzoare
- poate fi conectat la un difuzor activ sau la un amplificator
- pereche ideală: boxa activă PAX 42BT (opțional)
- **funcție de monitor de scenă** (poate fi așezat pe o parte)
- poate fi așezat pe un suport de Ø35 mm
- carcasă robustă, rezistentă la șocuri
- pereche de roțile în spate
- dimensiune / greutate: 45 x 71 x 37 cm / 16,5 kg



MVN 910

SET MICROFON FĂRĂ FIR

- set profesional microfoane
- **microfoane de mână** masive, **metalice**
- **tehnologie** inovativă, **de ultimă generație**
- ecran digital multifuncțional
- afișare frecvență/canal/stare baterie
- contor de semnal radio RF
- contor de nivel semnal audio AF
- **circuit digital pentru filtrare zgomot**
- **selecție din 2 x 100 canale**
- căutare cel mai bun canal
- setare automată sau manuală
- conectare rapidă, prin infraroșu
- pornire și oprire fără zgomot
- 2x ieșire XLR audio simetric
- ieșire audio însumată Ø6,3mm
- antene BNC cu câștig mare
- **raza de acțiune pe teren deschis: ~140 m**
- frecvența de funcționare: UHF
- montabil în cabinet Rack
- accesorii: adaptor de rețea, cablu audio 6,3 mm / 6,3 mm, accesorii asamblare
- microfoane: Ø50/35x265mm, 2 x baterii 1,5 V (AA), nu sunt incluse
- receptor: 420x55x220mm



MVN 600

SET MICROFON FĂRĂ FIR

- set profesional microfoane
- **microfoane de mână metalice**, masive
- ecran digital multifuncțional
- frecvență/canal/stare baterie
- contor de nivel audio AF
- circuit de **filtru digital de zgomot**
- **2 x 30 canale selectabile**
- conectare rapidă, fără fir
- pornit și oprit **fără zgomot**
- 2x ieșire audio simetric XLR
- ieșire audio Ø6,3 mm sumar
- **raza de acțiune pe teren deschis: ~80 m**
- frecvența de funcționare: UHF
- inclus: adaptor de rețea, cablu audio 6,3 mm / 6,3 mm
- microfoane: Ø50/35 x 250 mm, 2 x baterii 1,5 V (AA), nu sunt incluse
- unitate de recepție: 210 x 50 x 180 mm



MVN 300

SET MICROFON FĂRĂ FIR

- **microfon profesional, metalic**
- ecran digital, multifuncțional în mână
- afișare frecvență/canal/ stare baterie
- **filtru digital de reducere a zgomotului**
- **cuplare automată**
- **20 de canale disponibile** pentru recepție fără probleme
- mufă microfon Ø6,3 mm pe unitatea de recepție
- **unitate de recepție cu conectare directă în amplificator**
- raza de acțiune pe teren deschis: **~40 m**
- **banda de frecvență: UHF**
- microfon: Ø50/33 x 240 mm, 2 x baterii 1,5 V (AA), nu sunt incluse
- unitatea de recepție: ~80 x 42 x 17 mm
- unitate de recepție cu acumulator încorporat (500mAh Li-Ion)
- timp de încărcare / funcționare : ~2,5 h / 6 h
- se poate încărca în timpul funcționării
- cablu de încărcare USB - microUSB (~1.0 m) inclus



HT 900

STATIV PENTRU DIFUZOARE DE ORCHESTRĂ

- construcție stabilă, ușoară
- picioare cu capete anti-alunecare
- **zăvor de siguranță**
- diametru țevă de susținere: Ø35 mm
- înălțime reglabilă: ~110-180 cm
- **sarcină: max. 40 kg**
- greutate: ~2 kg
- diametru talpă: ~130 cm



HT 901

TUB PT. STATIV DIFUZOR

- se introduce în partea inferioară a boxelor
- prin utilizarea sa, boxe se pot monta pe stativul HT 900
- potrivit pentru toate stativele cu bară de **Ø35 mm**
- dimensiune: Ø110/36 x 99 mm
- sarcină maximă: 40 kg

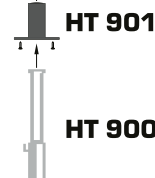

M 100USB

SET MICROFON USB

- youtuber • gamer • blogger • vlogger • streamer • influencer • prezentator emisiune
- înregistrare în studio • sincronizare • podcast • comunicare prin internet • sonorizare scenă
- set microfon USB profesional
- sunet HiFi, excepțional
- microfon metalic, **cu suport de masă rotativ**
- suport reglabil cu amortizor șoc
- **filtru pop-up flexibil, strat dublu** (Ø155 mm)
- filtru de zgomot din burete
- microfon cu condensator, și sensibilitate ridicată
- caracteristică direcțională cardioid, mono
- nivel de ieșire ridicat, zgomot redus, gamă dinamică largă
- **instalare USB Plug and Play, fără driver**
- necesită alimentare externă (sursă alimentare USB)
- ieșire: mufă tată USB-B
- accesorii: cablu de conectare USB-B mamă / USB-A tată (~1,5m)
- microfon: Ø46 x 155 mm / 210 g



M 12

SET MICROFON DE STUDIO

- Youtuber • Gamer • Blogger • Vlogger • Streamer • Influencer • Prezentator emisiune • Înregistrare în studio • Sincronizare • Podcast • Comunicare prin Internet • sonorizare scenă
- set microfon profesional de studio
- **sunet HiFi, excepțional**
- **microfon metalic**, cu stativ de masă stabil
- **suport cu amortizor de șoc**
- **microfon cu condensator și sensibilitate ridicată**
- caracteristică direcțională cardioid, mono
- nivel de ieșire ridicat, zgomot redus, gamă dinamică largă
- **necesită alimentare externă** (alimentare fantomă)
- exemplu: amplificator, amplificator PA, calculator, notebook
- ieșire: mufă XLR 3p simetric integrat
- accesorii: soclu XLR / **cablu de conectare 3p- mufă 3,5 mm** (~2,4 m)
- microfon: Ø46 x 155 mm / 200 g



M 11

MICROFON DE MASĂ

- **microfon profesional cu condensator electret**
- se utilizează cu aparate care au intrare microfon
- **LED de semnalizare pe talpă**
- inel LED de semnalizare pe braț
- buton pornire/oprire pe talpă
- burete de izolare fonică detașabil
- **model polar cardioid**
- mufă XLR metalică, masivă
- cablu de conectare extra lung, detașabil (5 m)
- inclus: Ø6,3mm- cablu de conectare audio XLR, burete izolator fonic
- **alimentare duală: baterie sau tensiune fantomă +48 V**
- tip baterie: 1 x 9 V (6LR61), nu este inclusă
- dimensiune: 125 x 150 x 490 mm / 610 g



M 8

MICROFON DE MÂNĂ

- **microfon dinamic pentru scopuri de sonorizare profesionale**
- mâner ergonomic, realizat integral din metal
- **model polar cardioid**
- buton de pornire/oprire pe mâner
- cablu de conectare XLR extra-lung, detașabil
- **mufe masive, metalice**



M 61

MICROFON DE MÂNĂ

- **microfon dinamic pentru uz general de sonorizare**
- **model polar cardioid**
- buton de pornire/oprire pe mâner
- cablu de conectare XLR extra-lung, detașabil



M 41

MICROFON DE MÂNĂ

- **microfon dinamic pentru uz general de sonorizare**
- **model polar cardioid**
- buton de pornire/oprire pe mâner
- ușor, cu cablu de conectare flexibil



HT 810

STATIV PENTRU MICROFON

- **2in1 cu două bare de susținere**
- construcție ușoară, stabilă
- picioare cu talpă anti-alunecare
- suport universal pentru microfon inclus
- **mâner microfon: Ø25.....35 mm**
- conține adaptoare filet Ø15/9mm
- **înălțime reglabilă: ~100-155 cm**
- greutate: ~1,7 kg
- diametru talpă: ~70 cm



SBX 1010/BK

DIFUZOR DE MEDII-JOASE

50 W

- P_m/P_n : **50/35 W**
- f: 55 - 8.000 Hz
- $SPL_{1W/1m}$: 82 dB
- bobină: 0,75", 2 straturi
- bază: aluminiu
- greutate magnet: 10 Oz

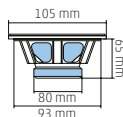

SBX 1320/BK

DIFUZOR DE MEDII-JOASE

60 W

- P_m/P_n : **60/40 W**
- f: 50 - 7.000 Hz
- $SPL_{1W/1m}$: 85 dB
- bobină: 1", 4 straturi
- bază: aluminiu
- greutate magnet: 20 Oz

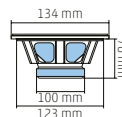

SBX 1620/BK

DIFUZOR DE JOASE

80 W

- P_m/P_n : **80/50 W**
- f: 45 - 7.000 Hz
- $SPL_{1W/1m}$: 87 dB
- bobină: 1", 4 straturi
- bază: aluminiu
- greutate magnet: 20 Oz

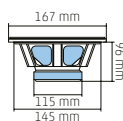

SBX 2030/BK

DIFUZOR DE JOASE

120 W

- P_m/P_n : **120/80 W**
- f: 35 - 3.000 Hz
- $SPL_{1W/1m}$: 88 dB
- bobină: 1,5", 4 straturi
- bază: aluminiu
- greutate magnet: 30 Oz

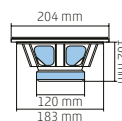

SBX 2530/BK

DIFUZOR DE JOASE

150 W

- P_m/P_n : **150/100 W**
- f: 30 - 2.500 Hz
- $SPL_{1W/1m}$: 90 dB
- bobină: 1,5", 4 straturi
- bază: aluminiu
- greutate magnet: 30 Oz

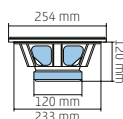

	SBX 1010/BK	SBX 1320/BK	SBX 1620/BK	SBX 2030/BK	SBX 2530/BK
diamentru nominal	100 mm	130 mm	165 mm	200 mm	250 mm
material con	kevlar	kevlar	kevlar	kevlar	kevlar
sarcină	50 / 35 W	60 / 40 W	80 / 50 W	120 / 80 W	150 / 100 W
impedanță	8 Ohmi	8 Ohmi	8 Ohmi	8 Ohmi	8 Ohmi
transfer de frecvență	55 - 8000 Hz	50 - 7000 Hz	45 - 7000 Hz	35 - 3000 Hz	30 - 2500 Hz
sensibilitate	82 dB	85 dB	87 dB	88 dB	90 dB
bobină	∅0,75", 2 straturi	∅1", 4 straturi	∅1", 4 straturi	∅1,5", 4 straturi	∅1,5", 4 straturi
bază	aluminiu	aluminiu	aluminiu	aluminiu	aluminiu
marginie	cauciuc	cauciuc	cauciuc	cauciuc	cauciuc
con	placă oțel	placă oțel	placă oțel	placă oțel	placă oțel
magnet	10 Oz	20 Oz	20 Oz	30 Oz	30 Oz
dimensiune încastrare	∅93 mm	∅123 mm	∅145 mm	∅183 mm	∅233 mm
adâncime încastrare	65 mm	76 mm	96 mm	102 mm	120 mm

SBV 2020/4

DIFUZOR DE JOASE

80 W

Potrivit pentru reparațiile boxelor VIDEOTON!

- P_m/P_n: **80/50 W**
- f: 45 - 5.000 Hz
- SPL_{1W/1m}: 86 dB
- bobină: 1", 2 straturi
- bază: aluminiu
- greutate magnet: 20 Oz

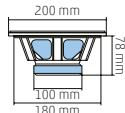

SBV 2020

DIFUZOR DE JOASE

80 W

Potrivit pentru reparațiile boxelor VIDEOTON!

- P_m/P_n: **80/50 W**
- f: 45 - 5.000 Hz
- SPL_{1W/1m}: 85 dB
- bobină: 1", 2 straturi
- bază: aluminiu
- greutate magnet: 20 Oz

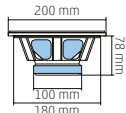

SPA 2030

DIFUZOR DE JOASE

150 W

- P_m/P_n: **150/100 W**
- f: 50 - 5.000 Hz
- SPL_{1W/1m}: 89 dB
- bobină: 1,5", 2 straturi
- bază: aluminiu
- greutate magnet: 30 Oz

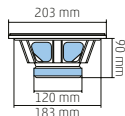

SPA 2530

DIFUZOR DE JOASE

200 W

- P_m/P_n: **200/140 W**
- f: 45 - 5.000 Hz
- SPL_{1W/1m}: 90 dB
- bobină: 1,5", 2 straturi
- bază: aluminiu
- greutate magnet: 30 Oz

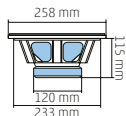

SPA 3040

DIFUZOR DE JOASE

210 W

- P_m/P_n: **210/150 W**
- f: 40 - 3.500 Hz
- SPL_{1W/1m}: 90 dB
- bobină: 1,5", 2 straturi
- bază: aluminiu
- greutate magnet: 40 Oz

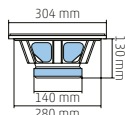

SPA 4050

DIFUZOR DE JOASE

230 W

- P_m/P_n: **230/160 W**
- f: 30 - 3.000 Hz
- SPL_{1W/1m}: 93 dB
- bobină: 2", 2 straturi
- bază: aluminiu
- greutate magnet: 50 Oz

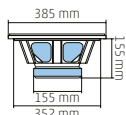

	SBV 2020/4 și 2020	SPA 2030	SPA 2530	SPA 3040	SPA 4050
diamentru nominal	200 mm	200 mm	250 mm	300 mm	400 mm
material con	hârtie impregnată	hârtie impregnată	hârtie impregnată	hârtie impregnată	hârtie impregnată
sarcină	80 / 50 W	150/100 W	200/140 W	210/150 W	230/160 W
impedanță	4 Ohmi / 8 Ohmi	8 Ohmi	8 Ohmi	8 Ohmi	8 Ohmi
transfer de frecvență	45 - 5000 Hz	50-5000 Hz	45-5000 Hz	40-3500 Hz	30-3000 Hz
sensibilitate	86 dB / 85 dB	89 dB	90dB	90 dB	93 dB
bobină	∅1", 2 straturi	1,5", 2 straturi	1,5", 2 straturi	1,5", 2 straturi	2", 2 straturi
bază	aluminiu	aluminiu	aluminiu	aluminiu	aluminiu
margine	cauciuc	textil	textil	textil	textil
con	oțel	oțel	oțel	oțel	oțel
magnet	20 Oz	30 Oz	30 Oz	40 Oz	50 Oz
dimensiune încastrare	∅180 mm	∅183 mm	∅233 mm	∅280 mm	∅352 mm
adâncime încastrare	78 mm	90 mm	115 mm	130 mm	155 mm

SKN 10

40 W

DIFUZOR DE MEDII

- profesional, **carcasă închisă**
- nu necesită spațiu separat ermetic în interiorul boxei
- **con rigidizat, impregnat**
- P_m/P_n: 40/30 W
- f: 500-8.500 Hz
- SPL_{1w/1m}: 84 dB



SKN 13

50 W

DIFUZOR DE MEDII

- profesional, **carcasă închisă**
- nu necesită spațiu separat ermetic în interiorul boxei
- **con rigidizat, impregnat**
- P_m/P_n: 50/40 W
- f: 400-7.000 Hz
- SPL_{1w/1m}: 86 dB



SKN 16

60 W

DIFUZOR DE MEDII

- profesional, **carcasă închisă**
- nu necesită spațiu separat ermetic în interiorul boxei
- **con rigidizat, impregnat**
- P_m/P_n: 60/40 W
- f: 300-6.000 Hz
- SPL_{1w/1m}: 88 dB



DPH 1417

TWEETER ORCHESTRE

- con de bachelită din textil, durabil
- este necesar un filtru
- 160 x 142 mm
- Z: 8 Ohmi
- P_m/P_n: **150/80 W**
- f: 2.000 - 18.000 Hz
- SPL_{1w/1m}: 96 dB
- bobină: 1,5"
- **membrană: bachelită din textil**
- greutate magnet: 20 Oz



DP 11

TWEETER ORCHESTRE

- con de bachelită din textil, durabil
- este necesar un filtru
- 86 x 86 mm
- Z: 8 Ohmi
- P_m/P_n: **120/60 W**
- f: 2.000 - 18.000 Hz
- SPL_{1w/1m}: 93 dB
- bobină: 1,0"
- **membrană: bachelită din textil**
- greutate magnet: 10 Oz



DTF 12

TWEETER DOME HIFI

- Ø103 mm / 8 Ohmi
- atenuare cu fluid ferro
- P_m/P_n: **100/50 W**
- f: 2.000 - 21.000 Hz
- SPL_{1w/1m}: 91 dB
- bobină: 1", 2 straturi
- **membrană: mătase**
- greutate magnet: 8,0 Oz



DT 21

TWEETER DOME

- Ø74 mm / 8 Ohmi
- P_m/P_n: **40/20 W**
- f: 3.000 - 21.000 Hz
- SPL_{1w/1m}: 91 dB
- bobină: 0,5"
- **membrană: mylar**
- greutate magnet: 2 x 0,6 Oz



	SKN 10	SKN 13	SKN 16	DPH 1417	DP 11	DTF 12	DT 21
diametru nominal	110 mm	136 mm	170 mm	160 x 142 mm	86 x 86 mm	103 mm	74 mm
material con	hârtie rigidizată, impregnată	hârtie rigidizată, impregnată	hârtie rigidizată, impregnată	bachelită din textil	bachelită din textil	mătase	mylar
sarcină	40/30 W	50/40 W	60/40 W	150/80 W	120/60 W	100/50 W	40/20 W
impedanță	8 Ohmi	8 Ohmi	8 Ohmi	8 Ohmi	8 Ohmi	8 Ohmi	8 Ohmi
transfer de frecvență	500 - 8500 Hz	400 - 7000 Hz	300 - 6000 Hz	2000 - 18000 Hz	2000 - 18000 Hz	2000 - 21000 Hz	3000 - 21000 Hz
sensibilitate	84 dB	86 dB	88 dB	96 dB	93 dB	91 dB	91 dB
bobină	2 straturi	2 straturi	2 straturi	1,5"	1,0"	1", 2 straturi	0,5"
bază	aluminiu	aluminiu	aluminiu	-	-	-	-
marginie	spumă	spumă	spumă	-	-	-	-
con	închis, oțel	închis, oțel	închis, oțel	-	-	-	-
magnet	12 x Ø60 mm	10 x Ø70 mm	15 x Ø80 mm	20 Oz	10 Oz	8 Oz	2 x 0,6 Oz
dimensiune încastrare	Ø100 mm	Ø136 mm	Ø170 mm	Ø115 mm	Ø70 mm	Ø84 mm	Ø 50 mm
adâncime încastrare	38 mm	40 mm	60 mm	140 mm	80 mm	30 mm	14 mm

KHS 120

TWEETER PIEZO

- 263 x 100 mm • P_m (4 Ω): **300 W** • P_m (8 Ω): **150 W**
- f: 2.000 – 20.000 Hz • $SPL_{1W/1m}$: 92 dB
- impedanță: > 1000 Ohmi • tensiune maximă: 35 V~



KHS 110

TWEETER PIEZO

- 187 x 87 mm • P_m (4 Ω): **300 W** • P_m (8 Ω): **150 W**
- f: 2.000 – 20.000 Hz • $SPL_{1W/1m}$: 90 dB
- impedanță: > 1000 Ohmi • tensiune maximă: 35 V~



KHS 311M

TWEETER PIEZO

- 110 x 110 mm • P_m (4 Ω): **300 W** • P_m (8 Ω): **150 W**
- f: 2.000 – 20.000 Hz • $SPL_{1W/1m}$: 93 dB
- impedanță: > 1000 Ohmi • tensiune maximă: 35 V~



KHS 105A

TWEETER PIEZO

- 85 x 85 mm • P_m (4 Ω): **300 W** • P_m (8 Ω): **150 W**
- f: 2.000 – 20.000 Hz • $SPL_{1W/1m}$: 94 dB
- impedanță: > 1000 Ohmi • tensiune maximă: 35 V~



KHS 106

TWEETER PIEZO

- \varnothing 95 mm • P_m (4 Ω): **300 W** • P_m (8 Ω): **150 W**
- f: 2.000 – 20.000 Hz • $SPL_{1W/1m}$: 90 dB
- impedanță: > 1000 Ohmi • tensiune maximă: 35 V~



KHS 107

TWEETER PIEZO

- 64 x 64 mm • P_m (4 Ω): **300 W** • P_m (8 Ω): **150 W**
- f: 5.000 – 20.000 Hz • $SPL_{1W/1m}$: 104 dB
- impedanță: > 1000 Ohmi • tensiune maximă: 35 V~



HV 328

FILTRU PE 3 CĂI

200 W

- sarcină: **max. 200 W**
- frecvența de încrucișare: **500 Hz/3.000 Hz**
- gradient de tăiere: 12 dB/octavă
- nivel ieșire comutabil
- înalte: 0/-3 dB, medii: 0/-2 dB



HV 228

FILTRU PE 2 CĂI

200 W

- sarcină: **max. 200 W**
- frecvența de încrucișare: **3.000 Hz**
- gradient de tăiere: 12 dB/octavă
- nivel ieșire comutabil înalte: 0/-3 dB



HVP 28

FILTRU

600 W

- sarcină: **max. 600 W**
- frecvența de încrucișare: **2.800 Hz**
- gradient de tăiere; joase: 12 dB/octavă
- gradient de tăiere; înalte: 18 dB/octavă
- profesional, pentru sonorizare
- 150 x 28 x 95 mm



HVS 14

FILTRU PENTRU DIFUZOR DE JOASE DE 4/8 OHMI

300 W

- sarcină: **max. 300 W**
- frecvență de tăiere: **4 Ω - 120 Hz, 8 Ω - 160 Hz**
- gradient de tăiere: 12 dB/octavă
- pentru difuzoare tip subwoofer

PENTRU IEȘIRI DE 4 ȘI 8 OHMI!

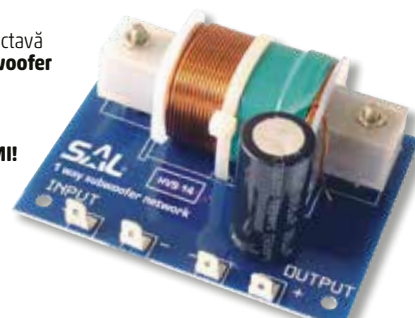

SPK 900

CONECTOR TATĂ SPEAKON

- 4 poli
- fixare prin înșurubare
- manșon de protecție cablu



SPK 850

CONECTOR MAMĂ SPEAKON

- 4 poli
- încastrabil
- cu papuci
- 30 x 25 mm



S 23

CONECTOR TATĂ MICROFON

- 3 poli
- mobil



S 24

CONECTOR MAMĂ MICROFON

- 3 poli
- mobil



SL 5

CONECTOR TATĂ DIFUZOR

- 2 poli
- cu arc
- fixare prin înșurubare
- manșon de protecție cablu



SL 6MG

CONECTOR BOXE

- 2 conectori metalici, aurii, tip banană
- dimens. exterioară: Ø105 mm



SL 5ER

CONECTOR BOXE

- 2 poli
- cu arc
- dimens. exterioară: Ø75 mm



SL 2ER

CONECTOR BOXE

- 2 poli
- cu arc
- dimens. exterioară: 52 x 22 mm



KAH 303

TUB REFLEX

- lungime reglabilă
- Ø66 x 125 - 250 mm
- 2 buc / pachet



KAH 202

TUB REFLEX

- secționabil
- Ø45 x 100 mm
- 4 buc / pachet



HT 203

MÂNER ADÂNCIT PENTRU BOXE

- metal
- 220 x 163 x 60 mm



HT 200

MÂNER EXTERIOR BOXE

- metal + cauciuc
- 250 mm



HT 402

COLȚ PROTECTOR BOXE

- plastic
- 54 x 54 x 81 mm



HT 401

COLȚ PROTECTOR BOXE

- plastic
- 37 x 37 x 55 mm



HT 400

COLȚ PROTECTOR BOXE

- plastic
- 40 x 40 x 40 mm



HT 3123

PICIOR CAUCIUC BOXĂ

- Ø37 x 16 mm
- montabil cu șurub Ø5 mm
- cauciuc masiv, tare
- șaibă metalică în interior
- 4 buc / pachet



HT 304

SUPORT MONTAJ GRILĂ PENTRU BOXE

- pentru grilajele tip G
- 8 buc / pachet

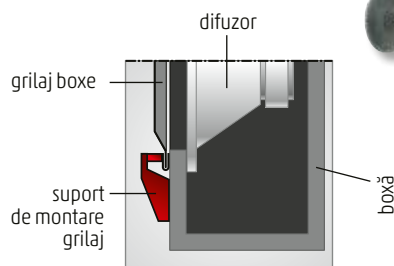

HT 305

SUPORT MONTAJ GRILĂ PENTRU BOXE

- pentru grilajele tip G
- 8 buc / pachet

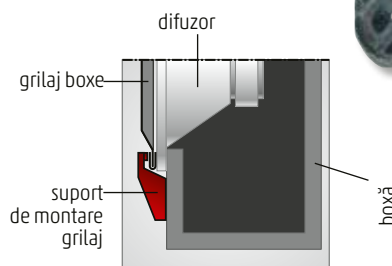

SG SERIES

GARNITURĂ MEMBRANĂ



tip	exterior (Ø)	interior (Ø)	difuzor (Ø)	caracteristici
SG 13	130 mm	85 mm	130 mm	Pentru înlocuirea inelelor învechite, rupte. Pentru înnoirea, reparația difuzoarelor vechi. Pentru toate tipurile de difuzoare Ø130, Ø165, Ø200, Ø250, Ø300 mm și pentru difuzoare VIDEOTON.
SG 16	165 mm	110 mm	165 mm	
SG 20	200 mm	140 mm	200 mm	
SG 25	250 mm	175 mm	250 mm	
SG 30	300 mm	225 mm	300 mm	

HT 2340

BURETE IZOLATOR FONIC

- ideal pentru boxe HIGH-END
- asigură un sunet clar pentru medii și joase
- ușor de dimensionat
- structură stabilă
- autoportant
- gri închis
- grosime de 30 mm, 30 x 60 cm

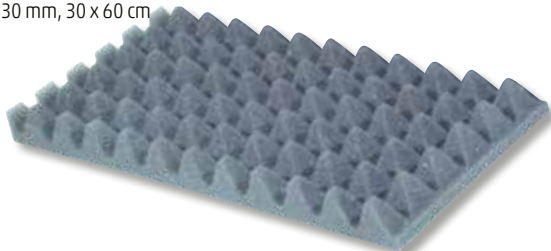

HT 70/BK

MATERIAL TEXTIL PENTRU ÎMBRĂCAT BOXE

- ușor de tăiat și de lipit
- pentru protecția exterioară a boxelor
- negru
- 70 x 140 cm



KL 2,5 SILVER CABLU AUDIO PENTRU BOXE, PREMIUM

- calitate HiFi High-End
- strat din argint pentru sunete mai bune
- cupru fără oxigen, de puritate ridicată
- calitate mai bună și transfer de frecvență mai bun
- sunete medii și înalte mai puternice
- nu se oxidează
- 25 m / rolă
- 2 x 2,5 mm²
- 2C x (2 x 51 x 0,25 mm)
- 7,6 x 3,8 mm



KLS, KL



seria KLS - fir primar de Ø0,15 mm
aluminIU acoperit cu cupru



seria KL - fir primar de Ø0,10 mm
cupru pur, fără oxigen



poză	tip	denumire, caracteristici	lungime
1	KLS 0,15	2 x 0,15 mm ² cablu audio roșu-negru, 2C x (9 x 0,15 mm), lățime x înălțime: 3,6 x 1,8 mm, din fir primar de 0,15 mm	100 m/rolă
1	KLS 0,35	2 x 0,35 mm ² cablu audio roșu-negru, 2C x (20 x 0,15 mm), lățime x înălțime: 4,4 x 2,2 mm, din fir primar de 0,15 mm	100 m/rolă
1	KLS 0,5	2 x 0,5 mm ² cablu audio roșu-negru, 2C x (29 x 0,15 mm), lățime x înălțime: 5,0 x 2,5 mm, din fir primar de 0,15 mm	100 m/rolă
1	KLS 0,75	2 x 0,75 mm ² cablu audio roșu-negru, 2C x (43 x 0,15 mm), lățime x înălțime: 5,0 x 2,5 mm, din fir primar de 0,15 mm	100 m/rolă
1	KLS 1	2 x 1,0 mm ² cablu audio roșu-negru, 2C x (57 x 0,15 mm), lățime x înălțime: 6,0 x 3,0 mm, din fir primar de 0,15 mm	100 m/rolă
1	KLS 1,5	2 x 1,5 mm ² cablu audio roșu-negru, 2C x (85 x 0,15 mm), lățime x înălțime: 7,0 x 3,5 mm, din fir primar de 0,15 mm	100 m/rolă
2	KLS 0,5T	2 x 0,5 mm ² cablu audio transparent, 2C x (29 x 0,15 mm), lățime x înălțime: 5,0 x 2,5 mm, din fir primar de 0,15 mm	100 m/rolă
2	KLS 0,75T	2 x 0,75 mm ² cablu audio transparent, 2C x (43 x 0,15 mm), lățime x înălțime: 5,0 x 2,5 mm, din fir primar de 0,15 mm	100 m/rolă
2	KLS 1T	2 x 1,0 mm ² cablu audio transparent, 2C x (57 x 0,15 mm), lățime x înălțime: 6,0 x 3,0 mm, din fir primar de 0,15 mm	100 m/rolă
2	KLS 1,5T	2 x 1,5 mm ² cablu audio transparent, 2C x (85 x 0,15 mm), lățime x înălțime: 7,0 x 3,5 mm, din fir primar de 0,15 mm	100 m/rolă
2	KLS 2,5T	2 x 2,5 mm ² cablu audio transparent, 2C x (7 x 21 x 0,15 mm), lățime x înălțime: 9,0 x 4,5 mm, din fir primar de 0,15 mm	50 m/rolă
2	KLS 4T	2 x 4,0 mm ² cablu audio transparent, 2C x (7 x 33 x 0,15 mm), lățime x înălțime: 8,8 x 4,4 mm, din fir primar de 0,15 mm	50 m/rolă
2	KLS 6T	2 x 6,0 mm ² cablu audio transparent, 2C x (7 x 49 x 0,15 mm), lățime x înălțime: 12,0 x 6,0 mm, din fir primar de 0,15 mm	25 m/rolă
3	KL 0,15	2 x 0,15 mm ² cablu audio roșu-negru, 2C x (19 x 0,10 mm), lățime x înălțime: 4,0 x 2,0 mm, din fir primar de 0,1 mm	100 m/rolă
3	KL 0,35	2 x 0,35 mm ² cablu audio roșu-negru, 2C x (45 x 0,10 mm), lățime x înălțime: 4,4 x 2,2 mm, din fir primar de 0,1 mm	100 m/rolă
3	KL 0,5	2 x 0,5 mm ² cablu audio roșu-negru, 2C x (64 x 0,10 mm), lățime x înălțime: 5,0 x 2,5 mm, din fir primar de 0,1 mm	100 m/rolă
3	KL 0,75	2 x 0,75 mm ² cablu audio roșu-negru, 2C x (96 x 0,10 mm), lățime x înălțime: 4,6 x 2,3 mm, din fir primar de 0,1 mm	100 m/rolă
3	KL 1	2 x 1,0 mm ² cablu audio roșu-negru, 2C x (127 x 0,10 mm), lățime x înălțime: 6,0 x 3,0 mm, din fir primar de 0,1 mm	100 m/rolă
3	KL 1,5	2 x 1,5 mm ² cablu audio roșu-negru, 2C x (7 x 27 x 0,10 mm), lățime x înălțime: 7,0 x 3,5 mm, din fir primar de 0,1 mm	100 m/rolă
4	KL 0,75T	2 x 0,75 mm ² cablu audio transparent, 2C x (96 x 0,10 mm), lățime x înălțime: 4,6 x 2,3 mm, din fir primar de 0,1 mm	100 m/rolă
4	KL 1T	2 x 1,0 mm ² cablu audio transparent, 2C x (127 x 0,10 mm), lățime x înălțime: 6,0 x 3,0 mm, din fir primar de 0,1 mm	100 m/rolă
4	KL 1,5T	2 x 1,5 mm ² cablu audio transparent, 2C x (7 x 27 x 0,10 mm), lățime x înălțime: 7,0 x 3,5 mm, din fir primar de 0,1 mm	100 m/rolă
4	KL 2,5T	2 x 2,5 mm ² cablu audio transparent, 2C x (7 x 45 x 0,10 mm), lățime x înălțime: 7,6 x 3,8 mm, din fir primar de 0,1 mm	50 m/rolă

MC 625/BK

CABLU MICROFON BIFILAR

- 2 x 0,35 mm²
- 2C x (31 x 0,12 mm)/ (28 x 0,12 mm) ecranare + hârtie
- diametru exterior: 6,2 mm
- rotund, negru
- 50 m/rolă



KN 6

CABLU ECRANAT BIFILAR

- 2 x 0,08 mm²
- 2C x (10 x 0,10 mm)/2 x (28 x 0,12 mm)
- diametru exterior: 2,8 x 5,6 mm
- fiecare liță ecranată individual,
- plat, negru
- 100 m/rolă



KN 4

CABLU ECRANAT MONOFILAR

- 1 x 0,14 mm²
- 1C x (12 x 0,12 mm)/(28 x 0,12 mm)
- diametru exterior: 2,8 mm
- rotund, negru
- 100 m/rolă



Tehnică de sonorizare auto



VB X1000

RADIO AUTO ȘI PLAYER MULTIMEDIA

4 x 45 W



IOS CARPLAY ȘI ANDROID AUTO

FUNCȚIA DE OGLINDIRE IOS ȘI ANDROID*

- ecran tactil mobil de 9,0" (23 cm)
- carcasă de dimensiuni 1xDIN
- redare radio/muzică/foto/video
- radio AM/FM RDS cu 30 de memorii
- conectivitate dispozitiv USB/microSD
- conexiune BT fără fir
- apeluri telefonice fără a atinge telefonul
- agendă telefonică și istoric de apeluri pe ecran
- cameră de înregistrare
- cameră de marșarier
- încărcare USB a telefonului
- microfon încorporat și microfon extern atașabil
- control grafic al tonurilor în 16 benzi
- iluminare de fundal a butoanelor cu culoare variabilă
- opțiune de monitor spate pentru pasageri
- telecomandă de la volanul din fabrică
- meniu în 6 limbi (EN/HU/SK/RO/D/SRB)
- ieșire pentru difuzoare Hi-Fi de 4 x 45 W
- intrare audio stereo AUX de 3,5 mm
- ieșire amplificator 2+1xRCA + woofer activ
- 2+1x intrare și ieșire video RCA
- accesorii: cameră de înregistrare și de marșarier, microfon extern, conector ISO

*Telefoane iPhone 6+ și Android 5+ cu Mirror Link, conectate prin intermediul unui cablu de date USB; pentru Android, după instalarea unei aplicații



VB 4000

RADIO AUTO ȘI PLAYER MP3/WMA



4 x 45 W



• BT / FM RDS / MP3 / WMA / USB / SD / AUX • **conexiune BT fără fir** • **putere ieșire: 4 x 45 W** • ascultare muzică de pe telefon mobil • comandarea player-ului telefonului mobil • **2in1: microfon înglobat și extern cu clemă (1,8 m)** • apelare fără atingerea telefonului • amplificare convorbire telefonică • ton de apel pe difuzoarele auto • afișare număr apelant pe ecran • **la sosirea unui apel radioul se pornește și trece la modul BT** • preluare-/închidere apel/ reapelare • afișaj text excelent de lizibil • **memorie 18 FM, oră** • căutarea și stocarea manuală sau automată a posturilor • serviciu informații rutiere • căutare frecvențe alternative de recepție • **MP3 „iD3 Tag” afișare informații de tip text** • moduri de redare: prezentare melodie, repetare, • ordine aleatoare • gestionare foldere • setare ton, loudness și EQ • **ieșiri Hi-Fi pentru difuzoare: 4 x 45 W** • intrare AUX de 3,5 mm pentru aparate portabile 4 x RCA pentru conectare amplificator, difuzor de joase • telecomandă (CR2025, 3V baterie tip buton, inclusă)

VB 3100

RADIO AUTO SMART ȘI PLAYER MP3/WMA



4 x 45 W

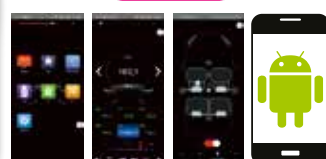

Telefonul ANDROID este un afișaj extins al radioului, cu funcții suplimentare care nu sunt disponibile din meniul radio și care nu pot fi afișate pe ecranul radioului. În plus **telefonul ANDROID funcționează, de asemenea, ca o telecomandă**.

• funcții suplimentare disponibile după instalarea aplicației • telefonul va deveni ecranul extins al radioului • radio deplin chiar și fără telefon • FM / BT / MP3 / WMA / USB / SD / AUX • **conexiune fără fir prin BT** • ascultarea muzicii de pe telefon mobil, tabletă • controlul playerului echipamentului mobil • **convorbiri telefonice fără atingerea telefonului** • sonerie și convorbiri telefonice prin difuzoarele radioului • **afișarea numărului apelant pe ecran** • anunțul vocal al numărului apelant în limba engleză • preluare- / închidere apel / reapelare ultimul număr • ecran lizibil cu afișare text • **memorie radio 18 x FM** • căutarea și salvarea manuală a posturilor • afișare ora exactă chiar și cu aparatul oprit • diverse moduri de redare a melodiilor • control mape și directoare • setări tonuri, loudness și EQ • **ieșiri difuzor 4 x 45W Hi-Fi** • intrare AUX 3,5 mm pentru echipamente mobile • 4 x soclu RCA pentru conectare amplificator, subwoofer • telecomandă (baterie buton CR2025, 3 V, inclusă) *pentru telefoane cu sistem Android 4.0.3 sau mai noi, conectate fără fir, după instalarea unei aplicații în engleză (serviciile disponibile sunt influențate de telefon, setări și regiune geografică)

VB 2300

RADIO AUTO SMART ȘI PLAYER MP3/WMA/FLAC/APE/WAV



4 x 45 W



• **caracteristici care pot fi extinse cu o aplicație care trebuie instalată*** • telefonul devine un afișaj extins pentru radio • un radio cu toate funcțiile și fără un smartphone • FM / BT / USB / microSD / AUX • conexiune BT fără fir • ascultați muzică de pe telefonul mobil • **apeluri telefonice fără a atinge telefonul** • ton de apel și conversație prin difuzoarele mașinii • **afișarea numărului apelantului pe ecran** • respingeți / răspundeți / încheiați apelul / apeleți ultimul număr • lizibilitate excelentă a afișajului de text, alb • 18x memorie radio FM • căutare și stocare manuală sau automată a posturilor de radio • diferite moduri de redare a programelor • gestionarea fișierelor, **informații text ID3Tag** • setări de sunet pentru ton, intensitate și USER EQ • afișarea orei exacte prin simpla apăsare a unui buton • **priză USB separată pentru încărcare** • ieșire pentru difuzoare Hi-Fi de 4 x 45 W • intrare AUX de 3,5 mm pentru dispozitive portabile • 4 x prize RCA (amplificator sau subwoofer activ) • telecomandă (CR2025, baterie tip buton de 3V, inclusă)

*pentru telefoane cu Android 4.3 și iOS 8.0 sau o versiune ulterioară, conectată fără fir, prin instalarea unei aplicații în limba engleză (serviciile disponibile depind de telefon, setări și de regiune)

VBT 1100/BL, RD RADIO AUTO ȘI PLAYER MP3/WMA



4 x 45 W



VBT 1100/BL

ecran și butoane luminate cu LED albastru

VBT 1100/RD

ecran și butoane luminate cu LED roșu

- **BT / FM / MP3 / WMA / USB / SD / AUX** • conexiune BT fără fir • ascultarea muzicii de pe telefon • **microfon sensibil încorporat** • convorbiri fără atingerea telefonului • ton de apel și convorbiri prin difuzoarele auto • **afișarea numărului apelant** pe ecran • la intrarea unui apel radioul pornește și trece în mod BT • preluare apel / încheiere apel / reapelare • afișare **ora exactă** și cu radioul oprit • memorie 18 posturi FM, căutare manuală și automată • prezentare melodii, repetare, redare în ordine aleatoare • management mape • reglaje de ton înalte-joase, loudness și EQ • **4 x 45W ieșire Hi-Fi** • intrare AUX 3,5mm pentru echipamente portabile • 4 x priză RCA pentru conectare amplificator, difuzor activ de joase • telecomandă (3 V (CR2025) inclusă)



BS 10/A

SUBWOOFER ACTIV

200 W

Amplificator înglobat, filtru reglabil

Difuzor de sub-bass: • Ø250 mm, con din polipropilenă • P_m/P_n: **200 / 150 W** • Z: 4 Ohmi • carcasă masivă, închisă • construcție compactă, necesită spațiu redus • dimensiune: 340 x 310 x 280 mm

Amplificator înglobat: • **putere ieșire: 100 W** • filtru reglabil: 35-200 Hz • transfer de frecvență: 20-35 Hz / 20-200 Hz • intrări pentru înalte și joase • **se poate conecta la toate tipurile de radio auto • pornire și oprire de pe telecomandă**



BS 10

SUBWOOFER AUTO

150 W

• P_m/P_n: **150/100 W** • difuzor cu diametru de 250 mm • Z: 4 Ohmi • f: 35-3.500 Hz • membrană din polipropilenă • dynamic-bass, cu construcție închisă • conector cu clemă pentru cabluri • **construcție extra plată** • colțuri curbate, rezistente la șocuri mecanice • dimensiune: 355 x 300 x 180 mm



SA 143

CAMERĂ DE MARȘARIER

- veți parca mai simplu, mai rapid, mai sigur
- puteți salva vieți sau să evitați accidente și daune materiale
- puteți vedea copiii, animalele și obiectele mici din spatele vehiculului
- **montare universală** în majoritatea vehiculelor
- posibilitate de conectare cu radio auto sau monitor compatibil
- pe ecranul radioului auto pregătit pentru acest scop, **va fi afișat automat la mersul înapoi imaginea camerei**
- **schită colorată pentru asistență la parcare**
- accesorii: **cablu video cca. 6 m**, cablu de alimentare
- Ø18 x 21 mm



	BS 10/A	BS 10
diametru difuzor	Ø250 mm	Ø250 mm
material con	polipropilenă	polipropilenă
sarcină	200 / 150 W	150 / 100 W
impedanță	4 Ohmi	4 Ohmi
amplificator încorporat	✓	-
putere la ieșire	100 W	-
filtru reglabil	35 - 200 Hz	-
transfer de frecvență	20-35 Hz / 20-200 Hz	35 - 3500 Hz
mod de boxă 2-căi	-	-
intrare joase	✓	-
intrare înalte	✓	✓
pornire/oprire comandabilă	✓	-
grilaj de protecție	-	-
construcție	cutie închisă	cutie închisă
dimensiune	340 x 310 x 280 mm	355 x 300 x 180 mm

AHX 1620/BK

DIFUZOR DE JOASE

60 W

- con **kevlar, 4 Ohmi**
- P_m/P_n: 60/40 W
- f: 50 - 7.000 Hz
- SPL_{1W/1m}: 88 dB
- bobină: 1", 2 straturi
- bază: ALU
- greutate magnet: 20 Oz

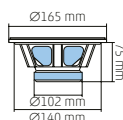

AHX 2030/BK

DIFUZOR DE JOASE

120 W

- con **kevlar, 4 Ohmi**
- P_m/P_n: 120/80 W
- f: 40 - 4.000 Hz
- SPL_{1W/1m}: 88 dB
- bobină: 1,5", 4 straturi
- bază: ALU
- greutate magnet: 30 Oz

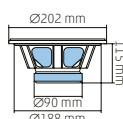



CX 404

PERECHE DIFUZOARE AUTO PE 2 CĂI

110 W

- medii-joase: Ø100 mm, con PP
- înalte: Ø30 mm tweeter dome mylar
- **sarcină muzicală: 110 W (2 x 55 W max.)**
- frecvență: 55-20.000 Hz
- sensibilitate: 88 dB
- impedanță: 4 Ohmi



CX 504

PERECHE DIFUZOARE AUTO PE 2 CĂI

150 W

- medii-joase: Ø130 mm, con PP
- înalte: Ø30 mm tweeter dome mylar
- **sarcină muzicală: 150 W (2 x 75 W max.)**
- frecvență: 50-20.000 Hz
- sensibilitate: 89 dB
- impedanță: 4 Ohmi



CX 604

PERECHE DIFUZOARE AUTO PE 2 CĂI

200 W

- medii-joase: Ø165 mm, con PP
- înalte: Ø35 mm tweeter dome mylar
- **sarcină muzicală: 200 W (2 x 100 W max.)**
- frecvență: 45-20.000 Hz
- sensibilitate: 90 dB
- impedanță: 4 Ohmi



WRX 310

PERECHE DIFUZOARE AUTO

140 W

- **pe 3 căi**, 4 Ohmi
- joase: Ø100 mm, con PEI
- medii: Ø30 mm, con mylar dome
- înalte: Ø15 mm tweeter piezo
- **sarcină muzicală: 140 W (2 x 70 W max.)**
- frecvență: 60-20.000 Hz
- sensibilitate: 86 dB
- carcasă turnată, din aluminiu



WRX 313

PERECHE DIFUZOARE AUTO

180 W

- **pe 3 căi**, 4 Ohmi
- joase: Ø130 mm, con PEI
- medii: Ø30 mm con mylar dome
- înalte: Ø15 mm tweeter piezo
- **sarcină muzicală: 180 W (2 x 90 W max.)**
- frecvență: 50-20.000 Hz
- sensibilitate: 87 dB
- carcasă turnată, din aluminiu



WRX 316

PERECHE DIFUZOARE AUTO

220 W

- **pe 3 căi**, 4 Ohmi
- joase: Ø165 mm, con PEI
- medii: Ø30 mm con mylar dome
- înalte: Ø15 mm tweeter piezo
- **sarcină muzicală: 220 W (2 x 110 W max.)**
- frecvență: 45-20.000 Hz
- sensibilitate: 88 dB
- carcasă turnată, din aluminiu



BK 087

PERECHE DIFUZOARE AUTO 70 W

- con dublu, 4 Ohmi
- medii-joase: Ø87 mm con celuloză
- înalte: pânlie PEI
- sarcină muzicală: **70 W** (2 x 35 W max.)
- frecvența: 75-18.500 Hz
- sensibilitate: 85 dB

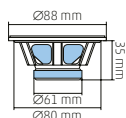

BK 100

PERECHE DIFUZOARE AUTO 90 W

- con dublu, 4 Ohmi
- medii-joase: Ø100 mm con celuloză
- înalte: pânlie PEI
- sarcină muzicală: **90 W** (2 x 45 W max.)
- frecvența: 55-19.000 Hz
- sensibilitate: 85 dB

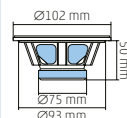

BK 130

PERECHE DIFUZOARE AUTO 100 W

- con dublu, 4 Ohmi
- medii-joase: Ø130 mm con celuloză
- înalte: pânlie PEI
- sarcină muzicală: **100 W** (2 x 50 W max.)
- frecvența: 50-19.000 Hz
- sensibilitate: 86 dB

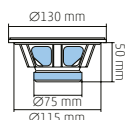

BK 165

PERECHE DIFUZOARE AUTO 150 W

- con dublu, 4 Ohmi
- medii-joase: Ø165 mm con celuloză
- înalte: pânlie PEI
- sarcină muzicală: **150 W** (2 x 75 W max.)
- frecvența: 45-19.000 Hz
- sensibilitate: 86 dB

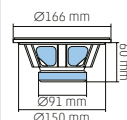

MRPX 2-130

PERECHE DIFUZOARE REZISTENTE LA APĂ

100 W

- construcție coaxială pe 2 căi, 4 Ohmi
- con polipropilenă, rezistent la apă
- difuzor dome Ø30 mm
- sarcină muzicală: **100 W** (2 x 50 W)
- frecvența: 50-20.000 Hz
- sensibilitate: 86 dB
- ideal în mediu umed, cu aburi: saună cu infraroșu, săli de înot, baie, terasă, rulotă, vapor

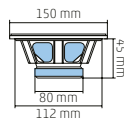

MRPX 2-165

PERECHE DIFUZOARE REZISTENTE LA APĂ

150 W

- construcție coaxială pe 2 căi, 4 Ohmi
- con polipropilenă, rezistent la apă
- difuzor dome Ø30 mm
- sarcină muzicală: **150 W** (2 x 75 W)
- frecvența: 50-20.000 Hz
- sensibilitate: 87 dB
- ideal în mediu umed, cu aburi: saună cu infraroșu, săli de pentru înot, baie, terasă, rulotă, vapor

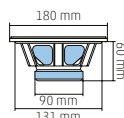

SA 333

SET CABLURI HIFI AUTO

- set complet de 42 piese
- **1000 W / 80 A / 20 mm²**
- cablu de conectare audio OFC Hi-Fi stereo
- calitate premium, extra flexibil
- soluție completă pentru conectarea în siguranță a radioului și a alimentării acestuia
- pentru conectarea difuzoarelor active de joasă, subwooferelor, tuburilor de bass, amplificatoarelor



Pachetul include:

Cablu de alimentare, albastru, +12V	4GA / 20mm ² - 5,2 m / Ø9,6 mm
Cablu împământare GND, negru	4GA / 20mm ² - 0,9 m / Ø9,6 mm
Cablu difuzor, albastru-negru	18GA / 0,75mm ² - 6,1 m / Ø3,0 mm
Cablu audio stereo, albastru	2 x RCA - 2 x RCA / 5,2 m / Ø4,0 mm
Cablu comandă de la distanță, albastru, +12V	5,2 m / Ø2,5 mm
Soclu siguranță și siguranță	80 Amper AGU fuse (10 x 38 mm)
Tub flexibil de protecție, negru	4GA / 1,2 m / Ø13 mm
Conector inelar	2 x Ø8,2 mm / M8

Conector tip furcă	2 x Ø5,2 mm / M5
Conector tip furcă	5 x Ø4,2 mm / M4
Conector plat pentru cablu	4 x 7,5 mm
Izolație pentru cablu de alimentare	2x Black + 2x Blue
Izolație pentru conector tip furcă	2x Black + 3x Blue
Izolație pentru conector plat	2x Black + 2x Blue
Colier cabluri, negru	8 x 150 mm



HV 623

FILTRU PE 3 CĂI

- sarcină maximă **200 W**
- frecvență de încrucișare: 700/5.000 Hz
- gradient de tăiere: 6 dB/octavă
- **fișe de conectare aurite**
- dimensiuni: 65 x 35 x 120 mm



HV 621

FILTRU PE 2 CĂI

- max. **200 W**
- frecvență de încrucișare: 2.500 Hz
- gradient de tăiere: 6 dB/octavă
- **fișe de conectare aurite**
- dimensiuni: 65 x 35 x 120 mm



HVS 14

FILTRU, SUB

- max. **300 W**
- frecvență de tăiere: 120 Hz / 4 Ohmi
- gradient de tăiere: 12 dB/octavă
- **pentru difuzoare tip subwoofer**
- dimensiuni: 70 x 45 x 90 mm



SA 001

CONVERTOR SEMNAL, STEREO

- permite conectarea amplificatoarelor cu casetofoanele auto, care nu sunt prevăzute cu conectica necesară
- **transformă ieșirea pentru difuzor în RCA**
- **volum reglabil pe canale**
- **putere max. intrare: 2 x 50 W**
- frecvență: 20 - 25000 Hz
- atenuare max: 60 dB
- impedanță ieșire: 10 kohmi
- dimensiuni: 90 x 65 x 27 mm

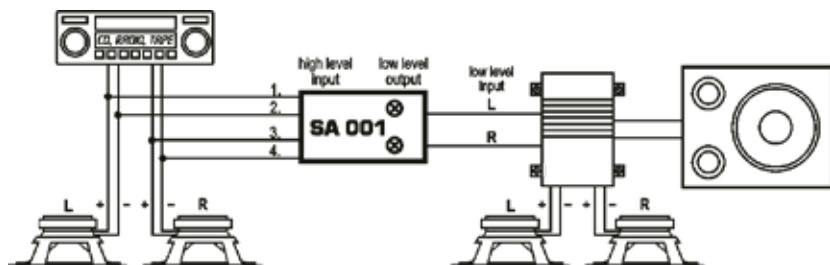

BTRC 30

TRANSMIȚĂTOR / RECEPTOR BT

- **EXTINDEȚI-VĂ ECHIPAMENTELE CU FUNCȚIA DE TRANSFER SONOR FĂRĂ FIR** • poate fi comutat între receptor BT (receiver) sau emițător BT (transmitter)
- redare muzică stereo fără fir, (BT5.0, ~10 m)
- intrare și ieșire audio: soclu stereo Ø3,5 mm
- **reconectare automată** • cablu audio 3,5 mm/3,5 mm inclus, (~1,0 m)
- alimentare: USB 5 V
- **exemple pentru utilizare: emițător BT: TV, calculator, player multimedia, echipament HiFi, receptor BT: radio auto, căști, echipament HiFi, amplificator, boxă activă** • dimensiuni: 20 x 33 x 10 mm



FMBT HIFI

**HANDSFREE
ȘI ÎNCĂRCĂTOR AUTO**



5în1: **amplificator BT + modulator FM + încărcător USB dublu + player muzică + Voltmetru auto** • ecran mare, 1.8" color • **analizator de spectru** real cu 19 benzi • design retro Hi-Tech, **sunet HiFi real** • convertor D/A de calitate și filtru de zgomot • "bucle de masă" de anulare a zgomotului, integrat • 7 tipuri de mod EQ și reglare ton înalte/joase • ascultarea muzicii și convorbiri telefonice prin radioul auto • convorbiri fără atingerea telefonului • preluare-, respingere apel, apelare • controlul mapelor, pieselor • **informații de tip text din melodii** • **meniu clar, multilingv** (EN, HU, SK, RO) • afișarea și anunțul vocal al numărului apelant (în engleză) • socluri microSD și **LINE OUT 3.5 mm** • **încărcător USB dublu: QC3.0 + 5V/1.0 A (23 W)** • puteți verifica starea acumulatorului auto • utilizare în vehicule de 12/24 V



FMBT MIC

DIFUZOR AUTO ȘI ÎNCĂRCĂTOR



CU AȘEZARE PE BORD, ȘI MICROFON PROFESIONAL
• 5în1: **difuzor BT + modulator FM + încărcător rapid USB dublu + player muzică + voltmetru acumulator auto** • ascultarea muzicii și convorbiri telefonice prin radioul auto • cu așezare pe bord, **microfon profesional, cablu** ~60 cm **fără încălțire**, buton control • convorbiri telefonice fără atingerea telefonului • preluare-, respingere-, inițiere apel • pas între melodii, control player de muzică de la distanță • activare asistent vocal (Siri/Google Assistant) • **anunțul vocal al numărului apelant** (în engleză) • **încărcător rapid USB dublu: 2,4 A + 1,0 A** • **măsoară tensiunea acumulatorului auto** • puteți verifica starea acumulatorului auto • utilizare în vehicule de 12/24 V



FMBT 18RGB

**HANDSFREE
ȘI ÎNCĂRCĂTOR AUTO**



• 5în1: **handsfree BT + modulator FM + încărcător rapid dual USB + player de muzică + voltmetru pentru acumulator** • ascultare de muzică și apelare pe radioul auto • conversație telefonică fără a atinge telefonul • răspuns la apeluri, respingere, apelare • apelare vocală (în limba engleză) • derularea programelor, telecomanda playerului muzical • **buton de evidențiere a basului** • redare muzică: BT+USB+microSD (max. 32 GB) • activarea asistentului vocal (Siri/Google/Bixby) • **încărcător rapid dual USB: 2,4A + QC3.0** • măsoară tensiunea bateriei vehiculului • verifică starea acumulatorului mașinii • **efecte de lumini RGB** (pot fi dezactivate) • operare convenabilă cu butonul rotativ • Poate fi utilizat în vehicule de 12/24 V



FMBT 280

**HANDSFREE
ȘI ÎNCĂRCĂTOR AUTO**



- **difuzor pentru telefon prin BT**
- redarea muzicii prin BT
- redare MP3/WMA de pe surse USB/microSD (max. 32 GB)
- **încărcător USB pentru telefon, 5 V/max 1 A**
- preluare-, încheiere- și respingere apel, reapelare fără atingerea telefonului mobil
- reconectare automată la telefon
- afișare frecvența, număr ordine piesă, timp parcurs, volum și mod BT pe ecran
- **microfon încorporat**
- egalizator EQ
- alegerea directă a piesei
- anunțarea verbală a schimbării modului de funcționare
- memorare piese și frecvențe
- panou de control rabatabil
- **telecomandă inclusă** (baterie tip buton 1 x 3 V (CR2025), inclusă)



FMBT 172

**HANDSFREE
ȘI ÎNCĂRCĂTOR AUTO**



• **difuzor pentru telefon prin BT** • redarea muzicii prin BT • redare MP3/WMA/WAV/FLV de pe surse USB/microSD (max. 32 GB) • **încărcător USB rapid pentru telefon mobil, 5 V/ max 2,5 A** • **măsurarea tensiunii autovehiculului (5-24V)**; puteți observa dacă tensiunea din acumulator este prea scăzută • intrare audio stereo de Ø3,5 mm • preluare-, întrerupere, respingere apel, reapelare fără atingerea telefonului mobil
• reconectare automată la telefon
• afișare măsurare voltmetru, frecvență, număr ordine piesă, volum și BT pe ecran • **microfon încorporat** • calitate excelentă a sunetului (CVC, NR, Full Duplex, DSP) • anunțarea verbală a schimbării modului de funcționare
• memorare piese și frecvențe • inclus: cablu de conectare audio Ø3,5 mm



FMT 104

MODULATOR FM ȘI ÎNCĂRCĂTOR

- conexiune fără fir cu orice tip de radio de mașină
- redare MP3/WMA de pe surse USB/microSD
- repetarea și redarea aleatoare a pieselor
- **administrarea fișierelor**
- egalizator EQ
- memorare piese și frecvențe
- **mufă pentru încărcător telefon mobil (500 mA)**
- panou de control rabatabil
- telecomandă, cablu AUX



SABT 31

**CASCĂ BT
CU ÎNCĂRCĂTOR AUTO**



ÎNTOTDEAUNA LA ÎNDEMÂNĂ, IDEAL PENTRU CONVORBIRI PRIVATE, DACĂ AVEȚI ȘI PASAGERI. LUAȚI CASCA ȘI LA CUMPĂRĂTURI.

• 3în1: mono **headset + încărcător rapid USB + priză brichetă** • ultra ușor (4 g), pentru urechea dreaptă • conexiune BT fără fir • **încărcare automată** • reconectare automată • microfon încorporat • **convorbiri telefonice fără atingerea telefonului** • preluare-, respingere apel, reapelare • pas între piese, control de la distanță • anunțul vocal al numărului apelant (în engleză) • timp de încărcare / funcționare: ~45 min / ~105-140 min • **încărcător rapid USB: 3,1 A max.** • priză brichetă: 10 A max. • pentru vehicule de 12-24 V



SA 084

MODULATOR FM PENTRU TELEFON MOBIL

• **ideal pentru extinderea funcțiilor radioului din bord** • puteți asculta convorbirea telefonică prin difuzoarele mașinii, utilizând microfonul telefonului • **redarea stereo a muzicii de pe telefon și alte echipamente (cu mufă Ø3,5 mm)** • ecran LCD luminat, **acumulator încorporat** • autonomie cu o încărcare: cca. 4 ore • cu alimentare continuă poate fi utilizat continuu • banda de frecvență FM: 88,1 - 107,9 MHz • cablu de încărcare USB-microUSB (~50 cm) inclus • alimentare / dimensiune: 5 V= / 60 x 22 x 11 mm



Echipament auto

SAI 1000TS, SAI 500TS CONVERTOR TENSIUNE CU UNDĂ SINUSOIDALĂ PURĂ

Produce o tensiune de rețea **cu sinusoidală pură**, dacă este disponibilă tensiune de 12 V--

- inverter 12 V → 230V~ AC (50 Hz)
- **ideal pentru echipamente sensibile și cu motor**
- recomandat pentru pompa de circulare a încălzirii
- un companion util în călătorii, la deplasări
- poate fi utilizat în vehicule, bărci, camping
- **priză de încărcare rapidă USB** (5 V / 2,1 A)
- protecție la suprașarcină
- protecție la supraîncălzire
- protecție la supratensiune
- protecție la scurtcircuit
- protecție împotriva epuizării acumulatorului
- protecție copii în priza de rețea
- se va conecta de acumulator și se va așeza lângă acesta



SAI 1000TS

- **sarcină continuă de cca. 1000 W**
- capacitate maximă 2000 W
- cablu DC: 2 x 8AWG (8,4 mm²) / ~55 cm
- dimensiuni: 150 x 77 x 375 mm / 2,4 kg



SAI 500TS

- **sarcină continuă de cca. 500 W**
- capacitate maximă 1000 W
- cablu DC: 2 + 2 x 10AWG (5,3 mm²) / ~55 cm
- dimensiuni: 120 x 57 x 260 mm / 0,95 kg

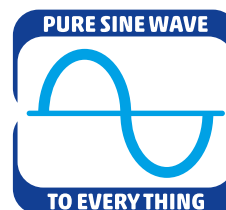

Recomandat pentru toate tipurile de echipamente, mai ales la cele sensibile:

- televizor LED • motor fără perii • mașină de spălat • mașină de cusut • imprimantă laser • copiator • produse cu tiristor și control SCR • sursă de lumină fluorescentă cu balast electronic • unele ceasuri digitale • echipamente controlate cu microprocesor • unele încărcătoare pentru scule manuale ori laptop • echipamente cu inverter • electronice de control



SAI 2000USB INVERTOR TENSIUNE

• furnizează tensiune de rețea, dacă este disponibilă tensiune continuă de 12 V \rightarrow 12 V \rightarrow 230 V ~ AC (50 Hz) inverter • tovarăș de nădejde în excursii, călătorii • poate fi utilizat în autovehicul, vapor, camping • protecție la suprasarcină • protecție la supraîncălzire • protecție împotriva scurtcircuitării • protecție la descărcarea acumulatorului • priză prevăzută cu protecție copii • soclu USB pentru încărcare (5 V/max. 500 mA)

- putere de cca. 1000 W la sarcină continuă
- putere de cca. 2000 W la sarcină maximă



SAI 1000USB INVERTOR TENSIUNE

• furnizează tensiune de rețea, dacă este disponibilă tensiune continuă de 12 V \rightarrow 12 V \rightarrow 230 V ~ AC (50 Hz) inverter • tovarăș de nădejde în excursii, călătorii • poate fi utilizat în autovehicul, vapor, camping • protecție la suprasarcină • protecție la supraîncălzire • protecție împotriva scurtcircuitării • protecție la descărcarea acumulatorului • priză prevăzută cu protecție copii • soclu USB pentru încărcare (5 V/max. 500 mA)

- putere de cca. 500 W la sarcină continuă
- putere de cca. 1000 W la sarcină maximă



SAI 600USB INVERTOR TENSIUNE

• furnizează tensiune de rețea, dacă este disponibilă tensiune continuă de 12 V \rightarrow 12 V \rightarrow 230 V ~ AC (50 Hz) inverter • tovarăș de nădejde în excursii, călătorii • poate fi utilizat în autovehicul, vapor, camping • protecție la suprasarcină • protecție la supraîncălzire • protecție împotriva scurtcircuitării • protecție la descărcarea acumulatorului • priză prevăzută cu protecție copii • soclu USB pentru încărcare (5 V/max. 500 mA)

- putere de cca. 300 W la sarcină continuă
- putere de cca. 600 W la sarcină maximă



SMC 38 ÎNCĂRCĂTOR ACUMULATOR, SMART

ÎNCĂRCĂTOR AUTOMAT CU UTILIZARE LARGĂ. • 6 - 12 Volți / 1,2 - 120 Ah / 0,8 - 3,8 A • pentru acumulator din auto, moto, vapor, autoutilitară • pentru acumulatori cu plumb-acid și electrolit gelifiat ori fibră de sticlă • program automat de încărcare SMART în 5 trepte • încărcare delicată, la curent continuu, în mai multe nivele • desulfatare automată prin impulsuri • regenerarea acumulatorului îmbătrânit • conector de încărcare detașabil (clemă sau papuc inelar) • ecran LCD cu voltmetru și lumină de fundal albastră • protecție la polaritate inversă • protecție la scurtcircuit • protecție la supraîncărcare • protecție la acumulator defect • alimentare: prin cablu de conectare la rețea • dimensiuni: 185 x 47 x 70 mm



5 SMART PROGRAMS - FULL AUTOMATIC					
1 LOW VOLTAGE	2 LOW CURRENT	3 HIGH CURRENT	4 WINTER CHARGING	5 4-STEP CHARGING	6 MAINTANCE CHARGING
6 V/0,8 A max. 7,3 V	12 V/0,8 A max. 14,4 V	12 V/3,8 A max. 14,4 V	12 V/3,8 A max. 14,7 V	0,8/3,8/0,0/0,8 A max. 14,7 V	0,2 A max. 14,4 V

SAU 96

ÎNCĂRCĂTOR RAPID AUTO USB, PERFORMANT

- încărcător USB extra-rapid
- 4 ieșiri de capacitate mare
- ideal și pentru călătorii din spate
- poate fi utilizat în vehicule de 12-24 V
- USB: 4 x 2,4 A (5 V / 9,6 A / 48 W max.)
- fir de 180 cm



3.100110

ÎNCĂRCĂTOR USB AUTO

- Triple USB Car Charger Micro USB Connector**
- utilizare simultană la trei echipamente
 - dispune de 2 socluri USB, respectiv un conector microUSB extensibil
 - utilizare în vehicule de 12-24 V
 - intrare: 12-24 V
 - ieșire: 5 V[±] / 3.1 A (divizat)



q2power™
ENERGY WORLDWIDE



3.100130

ÎNCĂRCĂTOR USB AUTO

- Triple USB Car Charger USB type C Connector**
- utilizare simultană la trei echipamente
 - dispune de 2 socluri USB, respectiv un conector USB-C extensibil
 - utilizare în vehicule de 12-24 V
 - intrare: 12-24 V
 - ieșire: 5 V[±] / 3.1 A (divizat)



q2power™
ENERGY WORLDWIDE



TLKR T82 EXTREME

SET STAȚII EMISIE-RECEPȚIE, 10 KM

- 16 canale principale și 121 canale secundare • **raza de acțiune max. 10 km** • aparat emisie-recepție PMR446 - poate fi utilizat fără autorizație • lampă LED • **protecție IPX4 - împotriva intemperiilor** • afișare ascunsă
- VOX - utilizare fără mâini, **comunicare continuă cu setul de căști** • iVOX - utilizare fără mâini, **comunicare continuă fără setul de căști**
- blocarea automată a zgomotului de fond
- buton apel de urgență • monitorizare duală a canalelor • 20 tonuri de apel
- vibrații • putere: 0.5W • conținut cutie:
2 buc TLKR Extreme walkie talkie,
2 buc acumulatori reîncărcabili NiMH, 800mAh - **autonomie de până la 18 ore**,
2 buc cleme pentru brâu,
1 buc încărcător de rețea cu microUSB dublu,
2 buc agățătoare pentru gât,
2 buc seturi de căști,
instrucțiuni de utilizare,
1 buc carcasă neagră autocolante distinctive (16 buc.)

MOTOROLA



TLKR T62

SET STAȚII EMISIE-RECEPȚIE, 8 KM

- 16 canale PMR, 121 canale
- **raza de acțiune max. 8 km**
- ton "Roger"
- semnalizare stare baterie
- monitorizare canal
- blocare taste
- **autonomie 16 ore**
- alimentare:
2 buc acumulator Ni-Mh reîncărcabil (3,6 V, 800 mA), sau 3 buc baterie 1,5 V (AA) (LR6), nu sunt incluse
- culoare: roșu
- conținut set:
2 buc stații TLKR T62,
2 buc clemă curea,
adaptor AC,
2 buc acumulator Ni-MH reîncărcabili (3,6 V, 800 mA),
16 buc etichete

MOTOROLA



TLKR T42

SET STAȚII EMISIE-RECEPȚIE, 4 KM

- 16 canale PMR
- **raza de acțiune max. 4 km**
- 1 ton de apelare
- ton "Roger"
- indicare stare acumulator
- blocare taste
- **autonomie 16 ore**
- alimentare: 3 x AA (LR6)
- conținut pachet:
2 stații,
2 cleme de curea (albastru, roșu)

MOTOROLA



SAU 24MU

ÎNCĂRCĂTOR AUTO 2IN1

- încarcă simultan 2 echipamente
- **cablu spiralat cu USB mamă + microUSB tată**
- LED indicator funcționare
- sarcină maximă 5V/2,4 A
- poate fi utilizat în vehicule de 12-24V



SAU 24C

ÎNCĂRCĂTOR AUTO 2IN1

- încarcă simultan 2 echipamente
- **cablu spiralat cu USB mamă + USB-C tată**
- LED indicator funcționare
- sarcină maximă 5V/2,4 A
- poate fi utilizat în vehicule de 12-24V



SA 062

SUPORT TELEFON PENTRU MAȘINĂ

- 2în1: **suport pentru telefon mobil și cârlig pentru bagaje** • poate fi atașat la **bara tetierei**, se poate roti • bagajele pot fi agățate în spatele sau în fața spătarului scaunului • ideal pentru depozitarea geșilor, umbrelor, băuturilor, alimentelor etc.
- **un suport de telefon practic pentru pasagerii din spate**
- copiii se pot uita confortabil la filme • adulții pot vedea când primesc mesaj
- dimensiunea tije de susținere: 10-16 mm
- lățimea maximă a telefonului: ~ 85 mm
- **capacitatea de încărcare a cuierului: 4-10 kg** (în funcție de poziția clemei de prindere)



SA 024

SUPORT UNIVERSAL PENTRU AUTOVEHICULE, CU VENTUZĂ

- posibilități de amplasare: **parbriz, bord sau fantă de aerisire**
- posibilități multiple de reglaj
- susținere sigură



SA 023

DISTRIBUITOR PRIZĂ BRICHETĂ AUTO

- pentru alimentarea simultană a patru dispozitive
- indicator LED, cablu 70 cm
- fixabil cu bandă dublu adezivă
- intrare: 12 V^{DC}
- ieșire: 3 x 12 V^{DC} / max. 5 A
- ieșire USB: 5 V / max. 1000 mA



SA 022

DISTRIBUITOR PRIZĂ BRICHETĂ AUTO

- pentru alimentarea simultană a două dispozitive
- indicator LED
- intrare: 12 V^{DC}
- ieșire: 2 x 12 V^{DC} / max. 5 A



SA 144

ÎNCĂRCĂTOR/PRELUNGITOR AUTO, 3,6 M

- 12 V - 10 A max. / USB 5 V - 2,4 A max. / ~3,6 m / AWG18-2x0,82 mm² / Ø6 mm
- 2în1: prelungitor 12V și **încărcător rapid USB**
- pentru utilizarea de către pasagerii din spate sau lada frigorifică din portbagaj
- **suport mufe montabil cu șuruburi, cu deblocare rapidă**
- LED albastru de semnalizare, capac antipraf din cauciuc
- siguranță în mufă (F15 A / Ø6x30 mm)



94838

PRELUNGITOR PENTRU ÎNCĂRCĂTOR BRICHETĂ

- cablu spiralat
- LED de semnalizare roșu
- 12-24 V^{DC}
- siguranță 10 A
- lungime: cca. 4 m



91998

ȘTECHER PRIZĂ BRICHETĂ AUTO

- cu soclu siguranță și siguranță F 8 A (Ø5 x 20 mm)
- comutator basculant luminat, încorporat
- **utilizare la 12-24 V, montare prin lipire**
- pornește și oprește & protejează dispozitivele



WS 20

ȘTECHER PRIZĂ BRICHETĂ AUTO

- cu soclu siguranță și **siguranță F 3A** (Ø6 x 30 mm)
- 12 V==



WS 11

SOCU PRIZĂ DE BRICHETĂ

- ideal pentru prelungitor
- potrivit pentru aspirator și ladă frigorifică de mașină
- 12 V==



90762

CONECTOR TATĂ PENTRU REMORCĂ

- 7 poli, cablu cu manșon de protecție
- tensiune: 12 V==



90779

CONECTOR MAMĂ PENTRU REMORCĂ

- 7 poli, capac de protecție cu arc
- Ø70 mm
- tensiune: 12 V==



SS 1116/N; SS 1116/P

RACORD ACUMULATOR AUTO

- la polul pozitiv (P)
- la polul negativ (N)
- ieșire: 2 x 10 mm² + șuruburi M8 cu șaibe Ø16 mm
- titaniu, cu șuruburi aurite



ISO 2

PERECHE MUFĂ DE CONECTARE ISO PT. RADIO AUTO

- legare difuzoare + alimentare
- cablu de 15 cm, cu fire inscripționate



SA-FISO 028

MUFĂ ISO TATĂ DIFUZOR

- doar pentru difuzoare
- cablu de 15 cm, cu fire inscripționate



SA-FISO 027

MUFĂ ISO TATĂ ALIMENTARE

- doar pentru alimentare
- cablu de 15 cm, cu fire inscripționate



SA-FISO 022

PRELUNGITOR CABLU DE CONECTARE ISO

- prelungitor
- pereche ISO tată - ISO mamă
- alimentare / 4 boxe



90304

COMPRESOR PENTRU MAȘINĂ

- presiune: max 18 bari, 250 PSI
- curent de încărcare motor: 10 A
- adaptoare ventil: 3 buc
- lungime cablu: 2,5 m
- alimentare: 12 V=



90717

POMPĂ CU PEDALĂ, UNIVERSALĂ

- adaptoare ventil: 1+2
- manometru până la 7 bari
- domenii de aplicare: anvelope mașină-motocicletă-bicicletă, barcă sau saltea din cauciuc, minge



91769

MANOMETRU PENTRU ANVELOPE

- carcasă din metal, durabilă, masivă
- domeniu de măsurare 0.5 - 7.5 bari



97242

CABLU DE PORNIRE

- max. 600 A / 12-24 V
- 4,0 m / 6,00 mm²
- cupru de calitate 99%
- în geantă practică



VST 01

SUPORT PENTRU VOLAN

- design cu două fețe: suport laptop și tavă pentru alimente într-un produs
- ușor și portabil
- montare fără unelte
- capacitate: max. 5 kg
- dimensiune suport pahar: Ø75 mm
- dimensiuni: 420x280x22 mm



90205

HUSĂ SCAUN CU ÎNCĂLZIRE

- încălzire reglabilă; 2 trepte
- cu benzi flexibile și cârlige incluse pentru fixare rapidă
- conectare la priza de brichetă de 12 V
- 440 x 400/440 x 440 mm, matlasată



SA-ANTCS 008

ADAPTOR ANTENĂ AUTO

- DIN
- alimentare mascată (fantomă)

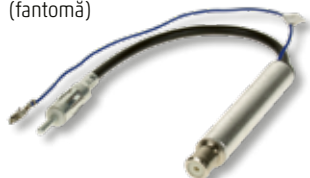

SA-ANTCS 004

PRELUNGITOR ANTENĂ AUTO

- mufe: mamă DIN
- tată DIN
- 1,0 m



SA-ANTCS 001

ADAPTOR ANTENĂ AUTO

- mufe: mamă ISO
- tată DIN



SA-ANTCS 002

ADAPTOR ANTENĂ AUTO

- mufe: mamă DIN
- tată ISO

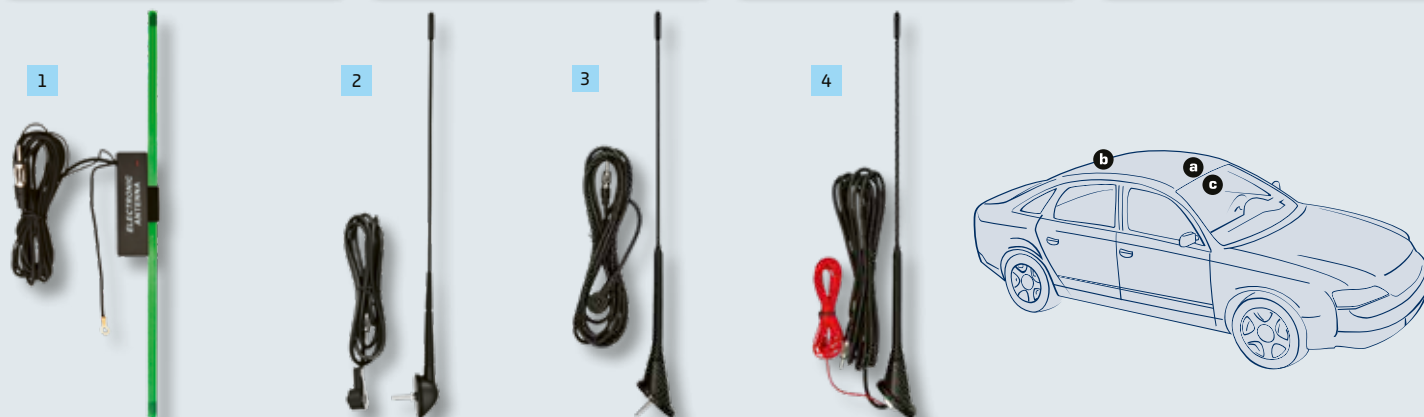

poza	cod	denumire	parametrii tehnici	poziție pe autovehicul
1	91110	Antenă auto cu amplificator	antenă internă, montare cu autoadeziv, amplificator înglobat (12 V), bandă de 340 x 9 mm, conector DIN, cablu 1,9 m	c
2	90557	Antenă auto pe partea de sus	talpă în formă de picătură, șurub Ø5 mm, 440 mm / înclinabilă 0-45°, cauciucat, conector DIN, cablu 2 m	a, b
3	90595	Antenă auto pe partea de sus	talpă ovală (VW Golf), șurub Ø5 mm, 400 mm / unghi fix 52°, cauciucat, conector DIN, cablu 3 m	a, b
4	93220	Antenă auto cu amplificator, pe partea de sus	talpă ovală (VW Golf), șurub Ø5 mm, amplificator înglobat (12 V), 400 mm / unghi fix de 52°, cauciucat, conector DIN, cablu 3 m	a, b

Conectori pentru aparate mobile

SA 2000Qi

ÎNCĂRCĂTOR WIRELESS

- **3in1: încarcă simultan telefon, ceas și căști**
- conectare comodă, cu un singur fir
- telefonul se poate așeza pe verticală sau orizontală
- compatibilitatea telefonului independent de producător, dacă telefonul acceptă **încărcare fără fir după standardul Qi**
- încărcătorul ceasului de mână este de asemenea fără fir (de ex. iWatch)
- încărcătorul de căști dispune de conector Lightning încorporat (de ex. AirPods)
- indicator încărcare cu LED multicolor
- cablu de încărcare USB / USB-C inclus
- dimensiuni: 200 x 100 x 85 mm

Verificați compatibilitatea produselor Dvs. înainte de achiziționare!
Necesită utilizarea unui adaptor de 2 A USB (ex. SA 24USB).



SA 20QCPD

ZIN1 USB QC, ÎNCĂRCĂTOR RAPID PD, 20 W

- USB-A: încărcător rapid compatibil **QUICK CHARGE**
- USB-C: încărcător rapid compatibil **POWER DELIVERY**
- funcționează și ca un încărcător rapid tradițional
- pentru încărcarea a doua dispozitive în același timp
- PRI: 100-240 V~ / 50-60 Hz / 0,5 Amax.
- SEC USB-A: (**QC**) 5 V / 3 A, 9 V / 2 A, 12 V / 1,5 A
- SEC USB-C: (**PD**) 5 V / 3 A, 9 V / 2,22 A, 12 V / 1,67 A
- SEC USB-A+USB-C: (**QC+PD**) 5 V / 3 A
- QC: 18 Wmax, **PD: 20 Wmax.**, QC+PD: 15 Wmax.



NBC 65W

ÎNCĂRCĂTOR RAPID, UNIVERSAL USB-C PD, 65 W

- ideal pentru dispozitive portabile: **notebook, telefon mobil, tabletă, căști, boxe**
- compatibil atât cu dispozitivele convenționale, cât și cu cele "PD"
- **tehnologie GaN:** mai mic, mai ușor, mai eficient
- **putere maximă de utilizare: 65 de Wați**
- cu un cablu de conectare de aprox. 1,7 m
- PRI: 100-240 V~ / 50-60 Hz / 1,5 Amax.
- SEC USB-C (PD65W): 5 V / 3 A, 9 V / 3 A, 12 V / 3 A, 15 V / 3 A, 20 V / 3,25 A



SA 50USB

ÎNCĂRCĂTOR USB CU 4 BUC PRIZE

- **încărcare la tensiune mare: 3,1A max. / soclu**
- intrare: 100-240 V~ / 50-60 Hz
- **ieșire: 4 buc USB 5 V / 3,1 A, SUM 5 A divizat**
- încarcă simultan 4 echipamente



SA 24USB

ÎNCĂRCĂTOR USB CU 2 BUC PRIZE

- intrare: 100-240 V~ / 50-60 Hz
- **ieșire: 2 buc USB 5 V / 2,4 A, SUM 2,4 A divizat**
- încarcă simultan 2 echipamente



USB BOX

CABLURI USB ÎN DISPLAY

- 2 feluri de cabluri de conectare în 4 culori
 - în total (4 x 5 buc) 20 buc cabluri de încărcare
 - **10 buc USB-C / USB-A (gri și galben)**
 - **10 buc microUSB / USB-A (alb și turcoaz)**
 - mufe de conectare rezistente, metalice
 - acoperire din nylon țesut, durabil
 - cablul de încărcare în general are și rolul de cablu de date
 - lungime cca. 1 metru
 - sarcină: max. 2,1 A
 - dimensiune display deschis: cca. 250 x 250 x 210 mm
- Poate fi comandat numai în culori mixte!



USB MULTI

4IN1 CABLU ÎNCĂRCARE USB

- **4in1: înlocuiește 4 cabluri individuale**
- C-C / C-microUSB / C-USB A / USB A-microUSB
- pentru telefon, notebook și alte echipamente
- **pentru încărcare standard, QC și PD rapidă**
- design exclusivist și calitate superioară
- cablu elegant, **flexibil, cu țesătură nylon**
- **mufe metalice și înveliș rezistent** la șocuri fizice
- mai puțin predispus la încălcire
- în general are și rolul de cablu de date (max. 480 Mbps)
- cablu de ~1.5 m
- USB 2.0 / 20 V⁼⁼ / 3 A / 60 Wmax.



USBCC 60

CABLU ÎNCĂRCARE USB C-C

- **pentru încărcare standard, QC și PD rapidă**
- în general are și rolul de cablu de date (max. 480 Mbps)
- USB 2.0 / 480 Mbps / 20 V⁼⁼ / 3 A / 60 W max. / ~1 m

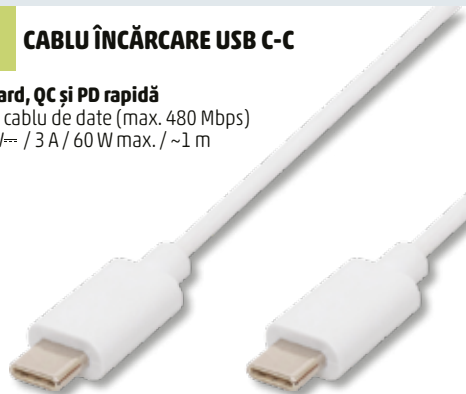

USBF C2

CABLU DE ÎNCĂRCARE USB-C

- **ambele mufe pot fi conectate și invers**
- utilizare comodă și ușoară în întineric, în mașină...
- cablu plat, flexibil, rezistent, **fără încălcire**
- calitate premium, cablu de ~2 m
- în general are și funcția de cablu de date
- USB 2.0 / 5 V⁼⁼ / 2,1 A max.



USBC 1

CABLU DE ÎNCĂRCARE USB-C

- flexibil, utilizare ușoară
- în general are și rolul de cablu de date
- **lungime: ~1 m**
- USB 2.0 / 5 V⁼⁼ / 2,1 A max.



USB A/C-1

CABLU DE ÎNCĂRCARE USB-C

- flexibil, utilizare ușoară
- în general are și rolul de cablu de date
- **lungime: ~1 m**
- USB 2.0 / 5 V⁼⁼ / 1 A max.



USBM 1

CABLU DE ÎNCĂRCARE microUSB

- **flexibil**, ușor de utilizat
- în general are și funcția de cablu de date
- **cablu de ~1 m**
- USB 2.0 / 5 V⁼⁼ / 2,1 A max.





USB F 3

CABLU DE ÎNCĂRCARE microUSB

- mufă USB-A - mufă microUSB-B
- ambele mufe pot fi conectate și invers
- utilizare rapidă și comodă în mașină, în întuneric
- cablu plat, flexibil, rezistent, **fără încălzire**
- calitate premium, contacte aurite
- în general are și rolul de cablu de date
- USB 2.0 / 5 V[±] / 2,1 A max.
- **lungime: 3 m**



USB F 2

CABLU DE ÎNCĂRCARE microUSB

- mufă USB-A - mufă microUSB-B
- ambele mufe pot fi conectate și invers
- utilizare comodă și ușoară în întuneric, în mașină
- cablu plat, flexibil, rezistent, **fără încălzire**
- calitate Premium, cablu de ~2 m
- în general are și funcția de cablu de date
- USB 2.0 / 5 V[±] / 2,1 A max.



USB A/MICRO-1

CABLU DE ÎNCĂRCARE microUSB

- ideal pentru încărcarea acumulatorilor aparatelor portabile, care dispun de soclu microUSB-B
- în general are și rolul de cablu de date
- **lungime: ~1 m**
- USB 2.0 / 5 V[±] / 1 A max.



USBC A1

CONVERTOR USB-C/MICROUSB-B

Folosiți-vă încărcătorul vechi cu microUSB și la echipamentele de standarde noi!

- mufă tată: **USB-C**
- mufă mamă: **microUSB**
- în general poate fi utilizat și pentru transmiterea datelor
- USB 2.0 / 240 Mbps / 5 V[±] / 2,1 A



USBC A2

CONVERTOR USB-A / USB-C

Conectați dispozitivele vechi și noi!

- mufă: **USB-A**
- priză: **USB-C**
- de obicei este adecvat și pentru transfer de date
- USB2.0 / 240 Mbps / 5 V[±] / 2,1 A



SA 044

CABLU MICROUSB OTG

- mufă mamă USB A - mufă tată microUSB-B
- cablu de date bidirecțional
- **copiere fișiere fără calculator**
- redare video și muzică de pe dispozitive USB
- utilizarea depinde de dispozitivul mobil
- USB2.0 / 480 Mbps / 5 V[±] / 2,1 A / ~16 cm

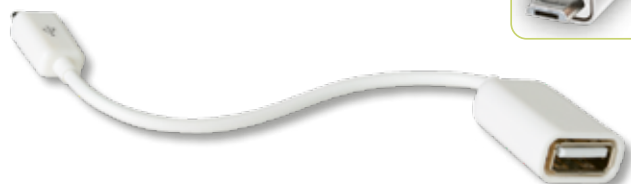

USBC OTG

CABLU OTG USB-C

- priză: **USB-A** - mufă: **USB-C**
- cablu de date cu două direcții
- **copiere fișiere fără calculator**
- redare video și muzică de pe dispozitive USB
- utilizarea depinde de dispozitivul mobil
- USB2.0 / 480 Mbps / 5 V[±] / 2,1 A / ~16 cm



Conector audio și video, accesorii

ATD VIDEO

CONVERTOR VIDEO ANALOG-DIGITAL

PENTRU CONECTAREA ECHIPAMENTELOR VECHI, FĂRĂ IEȘIRE DIGITALĂ DE ECHIPAMENTE NOI, CU INTRARE DIGITALĂ.

- conectarea echipamentelor vechi (video recorder, DVD player, console de joc, camere video, set top box-uri etc.) de televizoare, proiectoare noi
- modifică semnalul tradițional analog în semnal digital
- **intrare: 3 x mufă RCA** (compozit video și sunet stereo)
- **ieșire: 1 x mufă HDMI**
- cablu de alimentare miniUSB - USB A inclus
- dimensiuni: 60 x 55 x 20 mm



V 50S

CONVERTOR VIDEO

- **tată SCART 21 poli - 3 x mamă RCA + mamă SVHS**
- convertor stereo cu comutator



VC 3D

CABLU VIDEO

- **tată SCART 21 poli - tată SCART 21 poli**
- 21 poli conectați
- 1,5 m



HD 4K SERIES

CABLU HDMI

- **versiune V 2.0**
- **aurit**
- **tată "A" - tată "A"**
- rezoluție: 4K x 2K
- ecranare pe mai multe nivele
- **viteză mare la transfer de date: 18 Gbit/s**
- **UltraHD 4K @ 60fps**
- ideal pentru vizualizarea HDR și 3D



tip	lungime
HD 4K/1,8	1,8 m
HD 4K/3	3 m

HDS SERIES

CABLU HDMI

- versiune: V 1.4
- **aurit**
- **tată "A" - tată "A"**



tip	lungime
HDS 1	1 m
HDS 2	2 m
HDS 4,5	4,5 m

A 4 SERIES

CABLU VIDEO

- **3 x RCA tată - 3 x RCA tată**



tip	lungime
A 4	1 m
A 4-3	3 m

VC 20-2

CABLU VIDEO

- **tată Ø3,5 mm cu 4 poli - 3 x tată RCA**
- potrivit pentru majoritatea camerelor video
- **2 m**

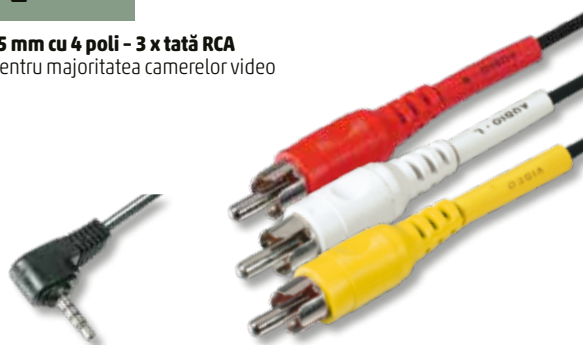

AC 16M

CONVERTOR AUDIO

- jack stereo tată Ø3,5 mm
- 2 x jack stereo mamă Ø3,5 mm
- 15 cm



A 3

CABLU AUDIO

- 2 x RCA tată - 2 x RCA tată
- 1,5 m



A 3-1M

CABLU AUDIO

- 2 x RCA tată - 2 x RCA tată
- 1 m



A 49

CABLU AUDIO

- jack stereo tată Ø3,5 mm - 2 x RCA tată
- 1,5 m



A 49-5

- 5 m

A 49-1M

CABLU AUDIO

- jack stereo tată Ø3,5 mm
- 2 x RCA tată
- 1 m



A 51

CABLU AUDIO

- jack stereo tată Ø3,5 mm - jack stereo tată Ø3,5 mm
- 1,5 m



A 49-4M

- 4 m

A 51-5

- 5 m

A 51-1M

CABLU AUDIO

- jack stereo tată Ø3,5 mm drept
- jack stereo tată Ø3,5 mm tip pipă
- 1 m



A 54-5

CABLU AUDIO

- jack stereo tată Ø3,5 mm - jack stereo mamă Ø3,5 mm
- 5 m



A 54-2.5M

CABLU AUDIO

- jack stereo tată Ø3,5 mm
- jack stereo mamă Ø3,5 mm
- 2,5 m



OPK 2/1,5

CABLU OPTIC

- Toslink tată - Toslink tată
- Ø2,2 mm
- cu capac antipraf
- 1,5 m



DTA AUDIO

CONVERTOR AUDIO DIGITAL-ANALOG

BUCURAȚI-VĂ DE SUNETUL TELEVIZORULUI PRIN SISTEMUL HI-FI!

- pentru conectarea aparatelor cu ieșire audio digitală cu aparate stereo, care nu dispun de intrare digitală
- pentru un sunet de calitate pe sisteme HiFi, boxe active ale televizoarelor LCD, Set Top Box-urilor, receptoarelor DVB-T, player-elor DVD/Blue-ray
- convertește semnalul audio digital sau optic în semnal tradițional analog stereo
- intrare 2in1: **TOSLINK optic + RCA digital, coaxial**
- ieșire: 2 x RCA mamă, stereo
- **accesorii: cablu de conectare optic 1.5 m, adaptor de rețea (5 V... /1 A)**
- dimensiune: 51 x 26 x 41 mm



BTRC 1000

STEREO STREAMING BOX

TRANSFER VOCAL FĂRĂ FIR ȘI PENTRU DISPOZITIVE VECHI

- receptor BT sau emițător BT comutabil
- funcție "pass-through" cu fir (ByPass)
- convertor audio digital-analogic
- convertor audio analogic-digital
- două dispozitive BT pot fi conectate simultan
- căști cu fir și fără fir
- afișaj de 1,8": nu mai este nevoie de împerechere oarbă
- pentru extinderea versatilității a sistemului HiFi
- intrare audio: Ø3, mufă de 5 mm, Toslink
- ieșire audio: Ø3,5 mm, Toslink
- sursă de alimentare: mufă USB-C
- inclus: cablu USB-C și cablu de 3,5 mm-3,5 mm, cablu de conexiune optică
- adaptor recomandat: SA 24USB, SA 50USB



AC 17

CONVERTOR AUDIO

- tată stereo Ø3,5 mm - 2 x mamă RCA



AC 16

CONVERTOR AUDIO

- tată stereo Ø3,5 mm - 2 x mamă stereo Ø3,5 mm



AC 4

CONVERTOR AUDIO

- tată mono Ø6,3 mm - mamă RCA



AC 9

CONVERTOR AUDIO

- tată stereo Ø6,3 mm - mamă stereo Ø3,5 mm



AC 6

CONVERTOR AUDIO

- tată stereo Ø3,5 mm - mamă stereo Ø6,3 mm



AC 19

PRELUNGITOR RCA

- RCA mamă - RCA mamă - mono



RCA 11MF

1 buc cu marcaj alb

PERECHE RCA TATĂ

- metalic
- aurit
- manșon protecție cablu
- numai cu marcaj în culori mixte



1 buc cu marcaj roșu

SK 4M

JACK TATĂ

- jack stereo Ø3,5 mm
- metalic
- manșon protecție cablu

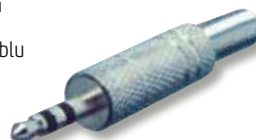

SK 4

JACK TATĂ

- jack stereo Ø3,5 mm
- plastic
- manșon protecție cablu



SK 3M

JACK TATĂ

- jack stereo Ø6,3 mm
- metalic
- manșon protecție cablu



SK 2M

JACK TATĂ

- jack mono tată Ø6,3 mm
- metalic
- manșon protecție cablu



SK 4K

JACK MAMĂ

- jack stereo mamă Ø3,5 mm
- plastic
- manșon protecție cablu



S 6 SERIES

CABLU COAXIAL

- impedanță: 75 Ω
- izolație PVC Ø7,06 mm
- folie aluminiu + PET
- împletitură Ø0,12 mm x 96 fire ALU
- folie aluminiu + PET
- izolație spumă PE Ø4,6 mm
- fir interior Ø1,02 mm din oțel cuprat

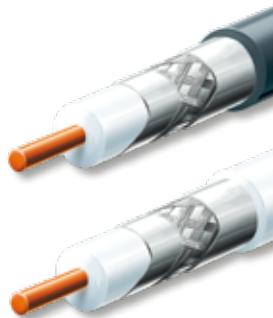

tip	culoare	lungime
S 6TSV/WH	alb	305 m / rolă
S 6TSV/BK	negru	305 m / rolă
S 6TSP/WH	alb	100 m / rolă

RG 6U SERIES

CABLU COAXIAL

- impedanță: 75 Ω
- izolație PVC Ø6,9 mm
- împletitură: Ø0,12 mm x 48 fire ALU
- folie aluminiu + PET
- izolație spumă PE Ø4,6 mm
- fir interior Ø1,0 mm din oțel cuprat



tip	culoare	lungime
RG 6U/WH	alb	100 m / rolă
RG 6U/BK	negru	100 m / rolă
RG 6U-500/WH	alb	500 m / rolă

KH 3

CABLU COAXIAL

- impedanță: 75 Ω
- izolație PVC Ø4,2 mm
- împletitură: Ø0,12 mm x 48 fire cupru
- folie de aluminiu
- izolație spumă PE Ø2,6 mm
- fir interior Ø0,5 mm din oțel cuprat
- alb
- 100 m/rolă



RG 6-32 SERIES

CABLU COAXIAL

- impedanță: 75 Ω
- izolație PVC Ø6,5 mm
- împletitură: Ø0,12 mm x 32 fire cupru
- folie aluminiu + PET
- izolație spumă PE Ø4,6 mm
- fir interior cupru Ø0,9 mm



Tip	culoare	lungime
RG 6-32/WH	alb	100 m / rolă
RG 6-32/BK	negru	100 m / rolă

RG 58

CABLU COAXIAL

- impedanță: 50 Ω
- izolație PVC Ø5,0 mm
- împletitură: Ø0,12 mm x 96 fire cupru
- izolație PE Ø2,95 mm
- 19 fire interioare Ø0,18 mm cupru
- negru
- 100 m/rolă



RG59+NAP

CABLU COAXIAL CU CABLU DE ALIMENTARE

- impedanță: 75 Ω
- RG 59 (75 Ω) + 2 x 0,5 mm²
- izolație PVC Ø6,2 mm
- izolație spumă PE Ø4,2 mm
- fir interior Ø0,57 mm din oțel cuprat
- negru
- 100 m/rolă



tip	culoare	impedanță	exterior	ecranare, altele	dielectricum	fir interior	lung.
S 6TSV/WH	alb	75 Ω	PVC Ø7,06 mm	folie aluminiu + PET / 96 x fir ALU Ø0,12 mm / folie aluminiu + PET	spumă PE Ø4,6 mm	oțel cuprat Ø1,02 mm	305 m
S 6TSV/BK	negru	75 Ω	PVC Ø7,06 mm	folie aluminiu + PET / 96 x fir ALU Ø0,12 mm / folie aluminiu + PET	spumă PE Ø4,6 mm	oțel cuprat Ø1,02 mm	305 m
S 6TSP/WH	alb	75 Ω	PVC Ø7,06 mm	folie aluminiu + PET / 96 x fir ALU Ø0,12 mm / folie aluminiu + PET	spumă PE Ø4,6 mm	oțel cuprat Ø1,02 mm	100 m
RG 6U/WH	alb	75 Ω	PVC Ø6,9 mm	48 x fir ALU Ø0,12 mm / folie aluminiu + PET	spumă PE Ø4,6 mm	oțel cuprat Ø1 mm	100 m
RG 6U/BK	negru	75 Ω	PVC Ø6,9 mm	48 x fir ALU Ø0,12 mm / folie aluminiu + PET	spumă PE Ø4,6 mm	oțel cuprat Ø1 mm	100 m
RG 6U-500/WH	alb	75 Ω	PVC Ø6,9 mm	48 x fir ALU Ø0,12 mm / folie aluminiu + PET	spumă PE Ø4,6 mm	oțel cuprat Ø1 mm	500 m
KH 3	alb	75 Ω	PVC Ø4,2 mm	48 x fir cupru Ø0,12 mm / folie aluminiu	spumă PE Ø2,6 mm	oțel cuprat Ø0,5 mm	100 m
RG 6-32/WH	alb	75 Ω	PVC Ø6,5 mm	32 x fir cupru Ø0,12 mm / folie aluminiu + PET	spumă PE Ø4,6 mm	cupru Ø0,9 mm	100 m
RG 6-32/BK	negru	75 Ω	PVC Ø6,5 mm	32 x fir cupru Ø0,12 mm / folie aluminiu + PET	spumă PE Ø4,6 mm	cupru Ø0,9 mm	100 m
RG 58	negru	50 Ω	PVC Ø5 mm	96 x fir cupru Ø0,12 mm	PE Ø2,95 mm	cupru Ø0,18 mm x 19	100 m
RG59+NAP	negru	75 Ω	Ø6,2 mm PVC	RG59 + cablu cupru integrat 2 x 0,5 mm ²	spumă PE Ø4,2 mm	cupru Ø0,57 mm	100 m

TSX SERIES

DISTRIBUITOR F, CALITATE HQ

- impedanță de 75 Ohmi
- **transmisie semnal în bandă largă: 5-2400 MHz**
- posibilitate de intrare a tensiunii prin intermediul ieșirilor
- **opțiune de alimentare la distanță:** 15 V_~ / 1 Amax.
- construcție stabilă din aliaj de zinc
- **rezistent la apă:** IP44
- poate fi înșurubat; șuruburi incluse



fig.	tip	caracteristici	conectori
1	TSX 1913	4 căi	1 intrare - 4 ieșiri
2	TSX 1911	3 căi	1 intrare - 3 ieșiri
3	TSX 1910	2 căi	1 intrare - 2 ieșiri

TSP SERIES

DISTRIBUITOR F

- pentru TV prin cablu, receptoare satelit
- **900 - 2400 MHz**

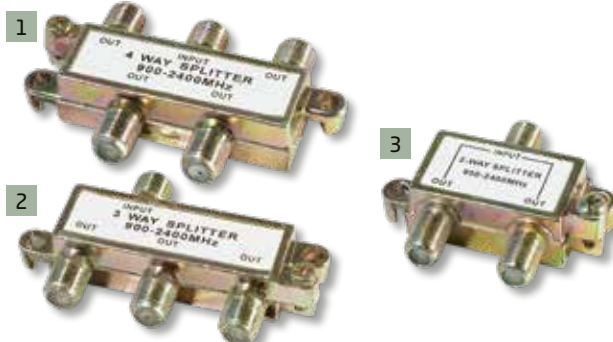

fig.	tip	caracteristici	conectori
1	TSP 1913	4 căi	1 intrare - 4 ieșiri
2	TSP 1911	3 căi	1 intrare - 3 ieșiri
3	TSP 1910	2 căi	1 intrare - 2 ieșiri

RF SERIES

CABLU COAXIAL

- mufă coaxială tată - mufă coaxială mamă
- dublu ecranat

tip	culoare	lungime
RF 1	alb	1,5 m
RF 3	alb	2,5 m
RF 5	alb	5,0 m
RF 10	alb	10 m



FS 27

DISTRIBUITOR COAXIAL

- 1 mufă mamă
- 2 mufe tată
- formă „T”, metalic



FS 28

DISTRIBUITOR COAXIAL

- 1 mufă tată
- 2 x mufă mamă
- formă „T”, metalic



CONECTOR COAXIAL, PRIZĂ COAXIALĂ



fig.	tip	conector	material	mod de fixare	finisaj
1	FST 1	conector	metal	poate fi înfășurat pe cablu RG 6	drept
2	FST 2	priză	metal	poate fi înfășurat pe cablu RG 6	drept
3	FS 14	conector	metal	poate fi înșurubat	drept
4	FS 15	priză	metal	poate fi înșurubat	drept
5	FS 1	conector	metal+plastic	poate fi înșurubat	tip pipă
6	FS 2	priză	metal+plastic	poate fi înșurubat	tip pipă
7	FS 18	conector	metal+plastic, întărit	poate fi înșurubat	drept
8	FS 19	priză	metal+plastic, întărit	poate fi înșurubat	drept

CONECTOR F, CONVERTOR F



fig.	tip	conector	material	mod de fixare	finisaj
1	FF 1/PRO	conector	metal, întărit	poate fi înfășurat pe cablu RG 6	drept
2	FF 1	conector	metal	poate fi înfășurat pe cablu RG 6	drept
3	FF 21	conector	metal	poate fi înfășurat pe cablu KH 3	drept
4	F 803C	conector	metal	poate fi sertizat pe cablul S6TSV	drept
5	FF 13	mufă - mufă	metal	poate fi înșurubat	drept
6	FF 15	conector-mufă	metal	poate fi înșurubat	tip pipă
7	FF 18	conector coaxial - mufă F	metal	poate fi înșurubat	drept
8	FF 18P	conector coaxial - mufă F	metal	poate fi înșurubat	tip pipă
9	FF 19	mufă coaxială - mufă F	metal	poate fi înșurubat	drept

BH 036

RACORD BATERIE

- pentru baterii de 9 V
- cu cablu de 15 cm



DC 1K

ÎNTRERUPĂTOR DC PE CABLU

- cablu de cca. 2 x 15 cm
- max 12 V ~ / 3 A / 36 W
- Ø 2,1 x Ø 5,5 x 10 mm
- și pentru benzi cu LED sau alte scopuri hobby



DC 2CS

SET CONECTORI DC CU TERMINAL

- max 12 V ~ / 3 A / 36 W / fir de 0,5-1 mm²
- Ø 2,1 x Ø 5,5 x 10 mm



AC 1D

MUFĂ AC TATĂ

- 3 poli (250 V~/10 A/2300 W)
- montare prin înșurubare



AC 1A

MUFĂ AC MAMĂ

- 3 poli (250 V~/10 A/2300 W)
- montare prin înșurubare



AC 2D

MUFĂ AC TATĂ, ÎNCASTRABILĂ

- 3 poli (250 V~/10 A/2300 W)
- montare prin lipire



BF 53L

SOCLU SIGURANȚĂ

- 5 x 20 mm
- cu fixare prin înșurubare



BF 52B

SOCLU SIGURANȚĂ

- 5 x 20 mm
- demontare manuală
- poate fi deschis fără unelte



SIGURANȚĂ

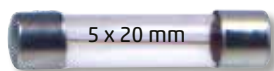

tip	parametrii
F100 MA	5 x 20 mm rapidă
F500 MA	5 x 20 mm rapidă
F1 A	5 x 20 mm rapidă
F1,6 A	5 x 20 mm rapidă
F2 A	5 x 20 mm rapidă
F2,5 A	5 x 20 mm rapidă
F3,15 A	5 x 20 mm rapidă
F4 A	5 x 20 mm rapidă
F5 A	5 x 20 mm rapidă
F6,3 A	5 x 20 mm rapidă
F8 A	5 x 20 mm rapidă
F10 A	5 x 20 mm rapidă
F16 A	5 x 20 mm rapidă

tip	parametrii
T500 MA	5 x 20 mm lentă
T1 A	5 x 20 mm lentă
T2 A	5 x 20 mm lentă
T3,15 A	5 x 20 mm lentă
T4 A	5 x 20 mm lentă
T6,3 A	5 x 20 mm lentă

PAPUCI CABLU NEIZOLAȚI

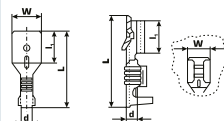

KSD 2,8-0,5/Cu KSD 4,8-0,5/Cu KSD 6,3-0,8/Cu



KSH 2,8-0,5/Cu KSH 4,8-0,5/Cu KSH 6,3-0,5/Cu



KSH 2,8-0,5/Sn KSH 4,8-0,5/Sn KSH 6,3-0,5/Sn



tip	dim. (mm)	d (mm)	L (mm)	l ₁ (mm)	W (mm)	cablu (mm ²)	material
KSD 2,8-0,5/Cu	2,8 x 0,5	2,4	15	6,4	2,8	0,5-1	cupru
KSD 4,8-0,5/Cu	4,8 x 0,5	3,1	17,5	6,7	4,8	0,5-1	cupru
KSD 6,3-0,8/Cu	6,3 x 0,8	3,7	19,7	8,4	6,3	0,5-1	cupru
KSH 2,8-0,5/Cu	2,8 x 0,5	3,1	13	6	3,8	0,5-1	cupru
KSH 4,8-0,5/Cu	4,8 x 0,5	2,4	15	6,4	5,7	0,5-1	cupru
KSH 6,3-0,5/Cu	6,3 x 0,5	3,1	19	7,7	7,6	0,5-1	cupru
KSH 2,8-0,5/Sn	2,8 x 0,5	3,1	13	6	3,8	0,5-1	Cu cositorit
KSH 4,8-0,5/Sn	4,8 x 0,5	2,4	15	6,4	5,7	0,5-1	Cu cositorit
KSH 6,3-0,5/Sn	6,3 x 0,5	3,1	19	7,7	7,6	0,5-1	Cu cositorit

STV 15

COMUTATOR BASCULANT CU BEC

- 1 circuit - 2 poziții
- 250V~/6A



STV 03

COMUTATOR BASCULANT CU BEC

- 1 circuit - 2 poziții
- 250V~/10A



STV 04

COMUTATOR BASCULANT CU BEC

- 1 circuit - 2 poziții
- 250V~/10A



STV 07

COMUTATOR BASCULANT CU BEC

- 1 circuit - 2 poziții
- 250V~/6A



STV 08

COMUTATOR BASCULANT CU BEC

- 1 circuit - 2 poziții
- 250V~/6A



STV 11

COMUTATOR BASCULANT CU BEC

- 1 circuit - 2 poziții
- 250V~/6A



STV 12

COMUTATOR BASCULANT CU BEC

- 1 circuit - 2 poziții
- 250V~/6A



STV 05

COMUTATOR BASCULANT CU BEC

- 2 circuite - 2 poziții
- 250V~/6A



STV 06

COMUTATOR BASCULANT CU BEC

- 2 circuite - 2 poziții
- 250V~/5A



STV 01

COMUTATOR BASCULANT CU BEC

- 2 circuite - 2 poziții
- 250V~/10A



STV 02

COMUTATOR BASCULANT CU BEC

- 2 circuite - 2 poziții
- 250V~/10A



	sarcină maximă (V/A)	nr. circuite cuplate	poziții clapă/brat/buton	dimensiune comutator (mm)	dimensiune orificiu pt. încadrare (YxZ sau Ø)	adâncime de încadrare (mm)	nr. papuci	lățime papuci (mm)	tip sursă de lumină	alimentare sursă de lumină	conectare comutator	conectare sursă de lumină
STV 15	250 V~/6 A	1	2 / clapă	21 x 15	20 x 13	22	3	4,8	glimm	230 V~	1	b
STV 03	250 V~/10 A	1	2 / clapă	34 x 14	31 x 11	26,6	3	6,3	glimm	230 V~	1	b
STV 04	250 V~/10 A	1	2 / clapă	34 x 14	31 x 11	26,6	3	6,3	glimm	230 V~	1	b
STV 07	250 V~/6 A	1	2 / clapă	Ø23	Ø21	24	3	4,8	glimm	230 V~	1	c
STV 08	250 V~/6 A	1	2 / clapă	Ø23	Ø21	24	3	4,8	glimm	230 V~	1	c
STV 11	250 V~/6 A	1	2 / clapă	Ø23	Ø21	24	3	4,8	glimm	230 V~	1	c
STV 12	250 V~/6 A	1	2 / clapă	Ø23	Ø21	24	3	4,8	glimm	230 V~	1	c
STV 05	250 V~/6 A	2	2 / clapă	21 x 15	20 x 13	22	4	4,8	glimm	230 V~	2	d
STV 06	250 V~/6 A	2	2 / clapă	21 x 15	20 x 13	22	4	4,8	glimm	230 V~	2	d
STV 01	250 V~/10 A	2	2 / clapă	32 x 26	31 x 22	27	4	6,3	glimm	230 V~	2	a
STV 02	250 V~/10 A	2	2 / clapă	32 x 26	31 x 22	27	4	6,3	glimm	230 V~	2	a

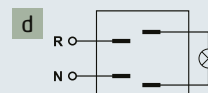
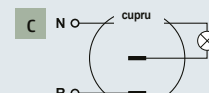
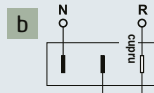
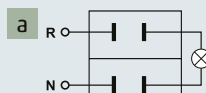
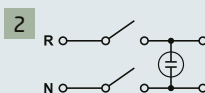
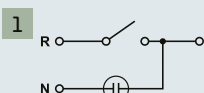



ST 1/BK

COMUTATOR BASCULANT MINI

- 1 circuit - 2 poziții
- 250 V~ / 3 A



ST 302

COMUTATOR BASCULANT

- 1 circuit - 2 poziții
- 250 V~ / 3 A



ST 304

COMUTATOR BASCULANT

- 2 circuite - 2 poziții
- 250 V~ / 3 A



ST 303

COMUTATOR BASCULANT

- 1 circuit - 3 poziții
- 250 V~ / 3 A



ST 305

COMUTATOR BASCULANT

- 2 circuite - 3 poziții
- 250 V~ / 3 A



ST 21

COMUTATOR BASCULANT

- 1 circuit - 2 poziții
- 250 V~ / 6 A



ST 22

COMUTATOR BASCULANT

- 1 circuit - 3 poziții
- 250 V~ / 6 A



ST 10/BK

BUTON ÎNTRERUPĂTOR

- 1 circuit - 2 poziții
- 250 V~ / 3 A



ST 10/RD

BUTON ÎNTRERUPĂTOR

- 1 circuit - 2 poziții
- 250 V~ / 3 A



	sarcină maximă (V / A)	nr. circuite cuplate	poziții clapă/braț/buton	dimensiune comutator (mm)	dimensiune orificiu pt. încadrare (YxZ sau Ø)	adâncime de încadrare (mm)	nr. papuci	lățime papuci (mm)	conectare comutator
ST1/BK	250 V~ / 3 A	1	2 / clapă	21 x 15	20 x 13	18,5	2	4,8	3
ST 302	250 V~ / 3 A	1 (alternativ)	2 / braț	13 x 8	Ø6	15	3	2	4
ST 304	250 V~ / 3 A	2 (alternativ)	2 / braț	13 x 13	Ø6	15	6	2	5
ST 303	250 V~ / 3 A	1 (alternativ)	3 / braț	13 x 8	Ø6	15	3	2	6
ST 305	250 V~ / 3 A	2 (alternativ)	3 / braț	13 x 13	Ø6	15	6	2	7
ST21	250 V~ / 6 A	1 (alternativ)	2 / braț	29 x 16	Ø11,5	28,2	3	6,3	4
ST 22	250 V~ / 6 A	1 (alternativ)	3 / braț	29 x 16	Ø11,5	28,2	3	6,3	6
ST 10/BK	125 V~ / 3 A	1	2 / buton	Ø19	Ø12	28,5	2	2,8	3
ST 10/RD	125 V~ / 3 A	1	2 / buton	Ø19	Ø12	28,5	2	2,8	3

3

4

5

6

7

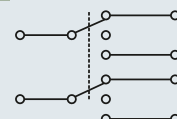
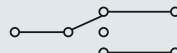
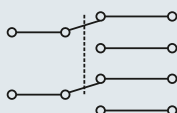
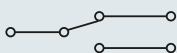
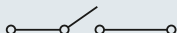



SP 02/BK

BUTON ÎNTRERUPĂTOR

- mini, de închidere
- 1 circuit
- negru



SP 02/RD

BUTON ÎNTRERUPĂTOR

- mini, de închidere
- 1 circuit
- roșu



SP 10/BK

BUTON ÎNTRERUPĂTOR

- 1 circuit
- închidere - OFF - (ON)
- 125V~/3A



SP 10/RD

BUTON ÎNTRERUPĂTOR

- 1 circuit
- închidere - OFF - (ON)
- 125V~/3A
- roșu



SP 12/RD

BUTON ÎNTRERUPĂTOR

- 1 circuit
- închidere - OFF - (ON)
- 250V~/1,5A
- roșu



SP 12/GR

BUTON ÎNTRERUPĂTOR

- 1 circuit
- închidere - OFF - (ON)
- 250V~/1,5A
- verde



MSW 13

COMUTATOR MICRO

- 1 circuit - comutator - ON - (ON)
- 250V~/5A - mini, cu role de presiune
- dimensiuni exterioare: 20 x 10 x 6 mm



MSW 01

COMUTATOR MICRO

- 1 circuit - comutator - ON - (ON)
- 250V~/10A
- dimensiuni exterioare: 28 x 16 x 10 mm



MSW 03

COMUTATOR MICRO

- 1 circuit - comutator - ON - (ON)
- 250V~/10A - cu role de presiune
- dimensiuni exterioare: 28 x 16 x 10 mm



	sarcină maximă (V/A)	nr. circuite cuplate	poziții clapă/braț/buton	dimensiune comutator (mm)	dimensiune orificiu pt. încastrare (YxZ sau Ø)	adâncime de încastrare (mm)	nr. papuci	lățime papuci (mm)	conectare comutator
SP 02/BK	250V~/1,5A	1	2 / buton	Ø7	Ø7	15	2	2	3
SP 02/RD	250V~/1,5A	1	2 / buton	Ø7	Ø7	15	2	2	3
SP 10/BK	125V~/3A	1	2 / buton	Ø19	Ø12	28,5	2	2,8	3
SP 10/RD	125V~/3A	1	2 / buton	Ø19	Ø12	28,5	2	2,8	3
SP 12/RD	250V~/1,5A	1	2 / buton	Ø14	Ø13	21	2	2	3
SP 12/GR	250V~/1,5A	1	2 / buton	Ø14	Ø13	21	2	2	3
MSW 13	250V~/5A	1	2/braț	20 x 11 x 7	20 x 10,7 x 6,5		3	2,8	4
MSW 01	250V~/10A	1	2/buton	29 x 16 x 10	29 x 16 x 10,3		3	6,3	4
MSW 03	250V~/10A	1	2/braț	29 x 16 x 10	29 x 16 x 10,3		3	6,3	4

3

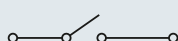

4

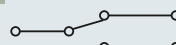



AK 01

COMUTATOR BASCULANT CU BEC

- 1 circuit - 2 poziții
- 12V



AK 61

COMUTATOR BASCULANT

- 2 circuite - 3 poziții
- pentru geam auto
- (ON) - OFF - (ON)
- 12V



AKV 01

COMUTATOR BASCULANT CU BEC

- 1 circuit - 2 poziții
- 12V



AKV 02

COMUTATOR BASCULANT CU BEC

- 1 circuit - 2 poziții
- 12V



AKV 11

COMUTATOR BASCULANT CU BEC

- 1 circuit - 2 poziții
- 12V



AKV 12

COMUTATOR BASCULANT CU BEC

- 1 circuit - 2 poziții
- 12V



AK 11

COMUTATOR BASCULANT CU BEC

- 1 circuit - 2 poziții
- 14V



AK 12

COMUTATOR BASCULANT CU BEC

- 1 circuit - 2 poziții
- 14V



	sarcină maximă (V/A)	nr. circuite cuplate	poziții clapă/brăț/buton	dimensiune comutator (mm)	dimensiune orificiu pt. încadrare (mm)	adâncime de încadrare (mm)	nr. papuci	lățime papuci (mm)	tip sursă de lumină	alimentare sursă de lumină	conectare comutator	conectare sursă de lumină
AK 01	12V/20A	1	2/brăț	25 x 14	Ø12	28	3	6,3	bec	12V	8	
AK 61	12V/15A	2	3/clapă	21 x 38	37 x 18	24,5	5	4,8			11	c
AKV 01	12V/15A	1	2/clapă	21 x 15	19 x 13	22,8	3	4,8	bec	12V	8	
AKV 02	12V/15A	1	2/clapă	21 x 15	19 x 13	22,8	3	4,8	bec	12V	8	
AKV 11	12V/16A	1	2/clapă	Ø23	Ø20	22,8	3	4,8	bec	12V	8	
AKV 12	12V/16A	1	2/clapă	Ø23	Ø20	22,8	3	4,8	bec	12V	8	
AK 11	14V/20A	1	2/clapă	Ø23	Ø20	23,5	3	4,8	LED roșu	12V	9	
AK 12	14V/20A	1	2/clapă	Ø23	Ø20	23,5	3	4,8	LED verde	12V	9	

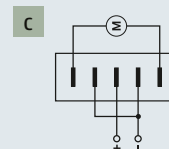
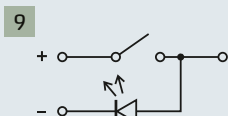
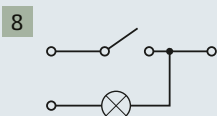

RINGER

AVERTIZOR SUPLIMENTAR PENTRU TELEFON

- semnal sonor și luminos strident
- se poate utiliza la toate aparatele de telefon uzuale
- volum reglabil
- semnal sonor decuplabil
- inclus: cablu de conectare (~1,2 m)



STP 1,5

PATCHCORD STP

- CAT 8
- mufe RJ45 ecranate
- **viteză de transfer de până la 40 gigabiți**
- retroactiv compatibil cu componentele CAT6A și CAT5e
- 1,5 m



STP 2,5

- 2,5 m

T 5-5/WH

CABLU CONECTARE TELEFON

- 6P/4C
- tată-tată
- alb
- 5 m



T 5-10/WH

- 10 m

TK 1/WH

CABLU TELEFON

- 4Cx (7 x 0,12 mm), cupru
- **4 fire**
- alb
- **100 m/rolă**



TS 13

MUFĂ TELEFON TATĂ

- 6P/4C (RJ 11)
- sertizabil



TS 51

MUFĂ MODULARĂ

- 8P/8C (RJ 45)
- sertizabil



TS 51PRO

CONECTOR RJ45

- cu front **deschis**
- **lucru mai rapid**, mai puține erori, contact mai bun
- poate fi utilizat și cu clești de presare convenționali

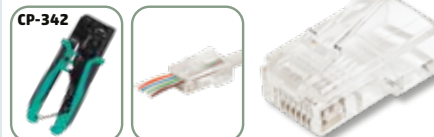

TS 52/WH

MANȘON PENTRU MUFĂ RJ-45

- 8P/8C
- protejează mufa de defectiuni și impurități
- previne ruperea prin îndoire a cablurilor
- alb



TT 1-1

PRELUNGITOR PENTRU CABLU TELEFON

- 8P/8C
- **mamă - mamă**
- alb



TS 15/WH

PRELUNGITOR PENTRU CABLU TELEFON

- 6P/4C
- **mamă - mamă**
- alb



TS 16-2/WH

DISTRIBUITOR PENTRU CABLU TELEFON

- 6P/4C
- **1 x tată - 2 x mamă**
- alb



TS 17-2

DISTRIBUITOR PENTRU CABLU TELEFON

- 6P/4C
- **1 x mamă - 2 x mamă**
- alb



TS 1M/WH

PRIZĂ DE PERETE PENTRU TELEFON

- 6P/4C
- **autoadeziv**
- **se poate înșuruba**
- alb



VBC 200/BK

CLEMĂ ACUMULATOR 200 A

- izolată
- se poate lipi
- max. 12 V[~]
- lungime: 150 mm
- negru



VBC 200/RD

- roșu

VBC 100/BK

CLEMĂ ACUMULATOR 100 A

- izolată
- se poate lipi
- max. 12 V[~]
- lungime: 110 mm
- negru



VBC 100/RD

- roșu

VBC 7/BK

CLEMĂ ACUMULATOR 50 A

- izolată
- se poate lipi
- max. 12 V[~]
- lungime: 100 mm
- negru



VBC 7/RD

- roșu

VBC 30/BK

CLEMĂ ACUMULATOR 30 A

- izolată
- se poate lipi
- max. 12 V[~]
- lungime: 75 mm
- negru



VBC 30/RD

- roșu

ALC 4/BK

CLEMĂ ALIGATOR CU MANȘON BANANĂ

- izolată
- montaj prin înșurubare
- lungime: 65 mm
- negru



ALC 4/RD

- roșu

VCC 3/BK

CLEMĂ CROCODIL

- izolație pe toată lungimea
- se poate lipi
- lungime: 55 mm
- negru



VCC 3/RD

- roșu

SS SERIES

BANDĂ IZOLATOARE

1



2



3



4



5



6



fig.	tip	culoare	lungime	lățime	grosime
1	SS 110	negru	10 m	19 mm	0,13 mm
5	SS 510	alb	10 m	19 mm	0,13 mm
6	SS 910	verde/galben	10 m	19 mm	0,13 mm
1	SS 120	negru	20 m	19 mm	0,13 mm
2	SS 220	roșu	20 m	19 mm	0,13 mm

fig.	tip	culoare	lungime	lățime	grosime
3	SS 320	albastru	20 m	19 mm	0,13 mm
4	SS 420	verde	20 m	19 mm	0,13 mm
5	SS 520	alb	20 m	19 mm	0,13 mm
6	SS 920	verde/galben	20 m	19 mm	0,13 mm

CTT 28BK, WH SUPORT PENTRU COLIERE CABLU

CU AJUTORUL UNUI COLIER DE CABLU INTRODUS ÎN SUPORTUL PENTRU COLIERE CABLU, SE POT FIXA CU UȘURINȚĂ OBIECTELE DORITE PE DIFERITE SUPRAFEȚE.

- protecție UV, pentru utilizare în exterior și interior
- poate fi introdus din 4 direcții
- material: **Nylon66**
- autoadeziv, montare prin lipire
- montare prin înșurubare

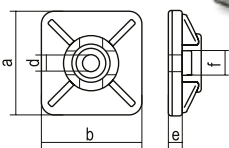

	culoare	a	b	d	e	f
CTT 28BK	negru	28 mm	28 mm	6,1 mm	2,3 mm	6 mm
CTT 28WH	alb	28 mm	28 mm	6,1 mm	2,3 mm	6 mm

CT COLIERE PENTRU CABLURI

- transparent și negru
- nu se poate demonta
- utilizare: -35 - 85 °C
- rezistente la acizi, soluții alcaline, radiații UV
- nu îmbătrânește, recomandat și pentru utilizare în exterior

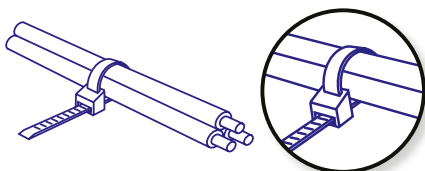

tip	culoare	lungime (mm)	lățime (mm)	buc/pachet
CT 100/2,5	transparent	100	2,5	50
CT 150/3,5	transparent	150	3,5	50
CT 200/3,5	transparent	200	3,5	50
CT 250/4,8	transparent	250	4,8	25
CT 300/4,8	transparent	300	4,8	25
CT 400/4,8	transparent	400	4,8	25
CT 100/2,5/B	negru	100	2,5	50
CT 150/3,5/B	negru	150	3,5	50
CT 200/3,5/B	negru	200	3,5	50
CT 250/4,8/B	negru	250	4,8	25
CT 300/4,8/B	negru	300	4,8	25
CT 400/4,8/B	negru	400	4,8	25

CHR CLIPSURI CUI

- pentru cabluri cu secțiune rotundă

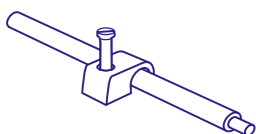

tip	diametru cablu	buc/pachet
CHR 5	5 mm	50
CHR 6	6 mm	50
CHR 7	7 mm	50
CHR 8	8 mm	50

CTS BK, WH SET COLIERE PENTRU CABLURI

- 4 dimensiuni:
30 buc 3,6 x 250 mm,
30 buc 2,5 x 200 mm,
30 buc 2,0 x 150 mm,
30 buc 1,9 x 100 mm
- recomandat pentru uz casnic
- potrivit pentru marcaj, fixare
- din neylon PA 6.6



CTS BK

- negru

CTS WH

- alb

CT SET SET COLIERE CABLU

- 4 culori și dimensiuni:
25 buc roșii 3,6 x 250 mm,
25 buc galbene 2,5 x 200 mm,
25 buc verzi 2,0 x 150 mm,
25 buc negre 1,9 x 100 mm
- recomandat pentru uz casnic
- potrivit pentru marcaj, fixare
- din neylon PA 6.6



DRS TUB TERMOCONTRACTABIL

- sub acțiune termică își reduce diametrul la jumătate
- variante de culoare: alb, negru, roșu, albastru
- temperatura de contractare: **125°C** (90 - 125°C)
- utilizare: între -55 - 125 °C
- rezistența la rupere: ≥ 12 Mpa
- alungire la rupere: ≥ 200 %
- variația lungimii: ≤ 5 %
- rezistența izolației: ≥ 20 kV/mm
- rezistența la foc: conform VW-1
- material: poliolefin rezistent la radiații UV
- ambalaj: 1 m



tip	diam. original	diam. final	culoare
DRS 2-1/BK	2 mm	1 mm	negru
DRS 4-2/BK	4 mm	2 mm	negru
DRS 4-2/RD	4 mm	2 mm	roșu
DRS 4-2/WH	4 mm	2 mm	alb
DRS 6-3/BK	6 mm	3 mm	negru
DRS 6-3/RD	6 mm	3 mm	roșu
DRS 6-3/WH	6 mm	3 mm	alb
DRS 10-5/BK	10 mm	5 mm	negru
DRS 15-7.5/BK	15 mm	7,5 mm	negru
DRS 20-10/BK	20 mm	10 mm	negru

BANDĂ ADEZIVĂ

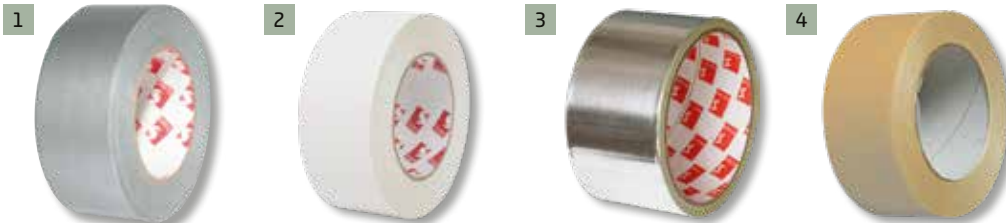

fig.	tip	denumire, caracteristici	lățime	lungime
1	RS 50	Bandă adezivă cu inserție textilă, de culoare argintie, rezistență la rupere extrem de ridicată, aderență deosebit de bună	50 mm	50 m
1	RS 50/10	Bandă adezivă cu inserție textilă, de culoare argintie, rezistență la rupere extrem de ridicată, aderență deosebit de bună	50 mm	10 m
2	RS 50/WH	Bandă adezivă cu inserție textilă, de culoare albă, rezistență la rupere extrem de ridicată, aderență deosebit de bună	50 mm	50 m
3	RSA 50/10	Aluminiu pur, grosime 30 microni, strat autoadeziv din hârtie, strat de adeziv acrilic durabil, rezistent la UV, aderență excelentă chiar și la temperaturi ridicate, conductivitate termică și electrică bună, reflectă căldura, ideal pentru completarea, materialelor de izolare în mecanică, izolarea conductelor de aer, ecranare, disipare căldură, mascare împotriva acizilor și soluțiilor alcaline slabe, pentru uz în exterior și interior	50 mm	10 m
4	RS 52/10	Bandă dublu adezivă, aderență foarte bună	50 mm	10 m

TE01411 (MK T600)

SPRAY DE PRECIZIE PT. CURĂȚARE CONTACTE, 300 ML

Soluție de curățat pentru aparate electrice de mare sensibilitate, aparate de telecomunicații, de laborator și industriale. Se usucă fără urmă.



TE01409 (MK K60)

SPRAY CURĂȚARE CONTACTE, 300 ML

Pentru curățarea aparatelor foarte murdare.



TK 460/200

SPRAY CURĂȚARE CONTACTE, 200 ML

Protecție împotriva oxidării contactelor electrice și restaurarea conductivității, conține ulei activ chimic.



290505

MOTIP SPRAY CURĂȚARE CONTACTE, 200 ML

Soluție de curățat pentru contacte electrice foarte sensibile, ex. autovehicule, relee de comutare, tablouri de comandă, sisteme de alarmă.



TE01410 (MK K61)

SPRAY CURĂȚARE ȘI UNGERE CONTACTE, 300 ML

Pentru curățarea aparatelor puternic impurificate. Asigură și lubrifierea.



W 330

LUBRIFIANT PENTRU MONTAJ, 300 ML

Produs pentru ungere, termorezistent până la 160 °C, cu un grad de puritate conform industriei alimentare. Potrivit pentru lubrifierea și protecția anticorozivă a rulmenților, pieselor culisante, mobile sau supuse la frecare, lanțuri.



W 340

SPRAY SILICON, 300 ML

Produs cu utilizare generală în industrie și în industria auto, pentru asamblare, întreținere și îngrijire. Se poate utiliza și la protecția contactelor electrice de umiditate.



TE00318 (MK SZ01)

SPRAY SILICON, 300 ML

Soluția ideală pentru întreținerea ori menținerea și conservarea culorii materialelor din cauciuc, plastic sau piele ecologică. Suprafața curățată va avea un aspect lucios și va crăpa sau va îmbătrâni mai greu. Este ideal și pentru lubrifierea componentelor mobile.



TE01684 (MK 1684)

SPRAY CU AER COMPRIMAT, 300 ML

Este produsul ideal pentru îndepărtarea prafului din locurile greu accesibile a diferitelor aparate ori instalații electrice și electronice, de ex. tastaturi, alimentatoare, panouri, aparatură audio-video, mai ales în cazurile în care alte soluții de curățare nu sunt permise.



290513

MOTIP SPRAY PT. ÎNDEPĂRTAREA ETICHETELOR, 200 ML

Potrivit pentru a îndepărta grăsimea, gudronul, uleiul, cearea, cerneala, rășina, autocolantele și resturile adezive de pe suprafețele din metale tratate și netratate, lemn, piatră și diverse suprafețe din plastic.



TE01712

SPUMĂ CURĂȚARE CLIMATIZOARE, 150 ML

Produs antibacterial pentru curățarea sistemelor de climatizare din mașină și cele casnice. Asigură un miros proaspăt, plăcut.



090508

SPRAY CURĂȚARE CLIMATIZOARE, 500 ML

Produs antibacterial pentru curățarea sistemelor de climatizare din mașină și cele casnice. Asigură un miros proaspăt, plăcut.



430524

SPRAY ZĂPADĂ + 6 ȘABLOANE, 150 ML

Aerosol decorativ, pe bază de apă. Cu șabloanele aflate în cutie puteți crea atmosferă festivă pe suprafața de sticlă. Se poate îndepărta cu apă. Utilizare în interior.



TE01814

SOLUȚIE DEZGHEȚARE CU PULVERIZATOR, 500 ML

Produsul este recomandat pentru dezghețarea autovehiculelor, geamurilor, încălțătorilor înghețați sau pentru frâne de mână. De pe suprafața din sticlă topitura poate fi îndepărtată cu ușurință cu ștergătorul de parbriz sau lunetă sau cu ajutorul unei cârpe moi.



TE00706

SPRAY LUBRIFIANT ȘI DEZGHEȚARE, 50 ML

Datorită pulverizatorului special ingredientele aerosolului ajung cu ușurință în zar. Soluția pentru lubrifiere și dezghețat zarul poate fi folosit și vara la zaruri are proprietăți de lubrifiere și efect anticoroziv.



TE01431

SPRAY DEZGHEȚARE PARBRIZ, CU RACLETĂ, 400 ML

Prin utilizarea răzuitorului poate fi accelerat semnificativ topirea startului de gheață. Datorită compoziției speciale a gazului de propulsie poate fi utilizat, golit în mod eficient și în cele mai friguroase condiții



A			
accesorii boxe	179, 180		
accesorii ciocan de lipit	151		
accesoriu sac aspirator	21		
acumulator	66		
acumulator cu plumb	116		
adaptor de rețea	67		
adaptor dulie bec	92		
adaptor, călătorii	117-119		
adaptor, rețea	112		
aer condiționat mobil	22, 23		
aertermă industrială	50		
air fryer	7		
alarmă monoxid de carbon	53, 55		
alarmă semnalizare acces	102		
alarmă, animale	59, 60		
amplificator cu multimedia	166		
amplificator mixer cu multimedia	171		
antena auto, accesorii	195		
antena de cameră	107		
aparat de cafea	8, 15, 16		
aparat de conservare	10		
aparat de făcut pâine	9		
aparat de feliat	13		
aparat de tocat carne	14		
aparat de tuns părul din nas	19		
aparat sandwich	12		
aparat vafe tip coșuleț	12		
aparat vafe, gofri	12		
aspirator (uscă-umed)	20		
aspirator de cenușă, accesorii	36		
B			
bandă de lipit	211		
bandă izolatoare	210		
bandă LED	92		
baterie	114, 115		
bec LED	91		
boom-box	164		
boxă	171		
boxă portabilă party	163		
boxă, pentru orchestre	172		
C			
cablu audio boxe	181		
cablu audio, accesorii	200		
cablu coaxial, accesorii	202, 203		
cablu conectare telefon	209		
cablu de conectare, de rețea	134		
cablu de încărcare	197, 198		
cablu de pornire	195		
cablu ecranat	181		
cablu HiFi auto, set	188		
cablu măsurare	149		
cablu microfon	181		
cablu telefon, accesorii	209		
cablu video, accesorii	199		
cameră falsă	101		
cameră marșarier	185		
cântar de baie	18		
cântar de bucătărie	13		
cap aspirare	21		
capac de gătit cu aburi	10		
capcană insecte	57, 58		
capsator, set capse	156		
cărucior transport marfă	120		
ceas deșteptător	105, 106		
ceas smart fitness	143		
ciocan de lipit, accesorii	150		
clampmetru	147		
clește	155-158		
clește acumulator	210		
clește aligator	210		
clește crocodil	210		
clește perforare piele	158		
colier cablu	211		
compresor auto	195		
comutator	206		
comutator batant	205, 206, 208		
comutator buton	207		
comutator lampă fără fir	135		
comutator micro	207		
comutator, de exterior	138		
comutator, de interior	138		
conector tip banană	149		
contor consum	135		
convector	41, 42		
convector, MICA	43		
convertor audio	201		
cositor	152		
cositor cu sacă	152		
creion de fază	148		
cuptor cu microunde	7, 9		
cuptor mini	10		
cuțit	160-162		
cutter, lame de rezervă	158		
D			
deshidratator	10		
dezizolator cablu	156, 158		
dezumidificator	31		
difuzor arome	141		
difuzor auto și încărcător	189		
difuzor de tavan	171		
difuzor joase	175, 176, 185		
difuzor medii	177		
difuzor medii-joase	175		
dispozitiv de desfăcut conserve	18		
dispozitiv de gătit cu aer fierbinte	9		
distribuitor	122, 126-131		
distribuitor F	203		
distribuitor T	132		
distribuitor, priză și cablu priză brichetă	193, 194		
doză de distribuție, pe perete	138		
E			
etilotest	143		
F			
fântână	61		
fântână, de grădină	61		
felinar LED	66		
fier de călcat	19		
fier de călcat vertical cu aburi	19		
fierbător electric de apă	8, 15		
filtru	178, 188		
filtru pentru aspirator	21		
furtun pentru aspirator	21		
G			
ghirtandă cu LED-uri	67		
grătar electric	11		
grill contact	12		
H			
hotă de bucătărie	3, 4, 5		
I			
încălzitor degete de la picioare	142		
încălzitor mâini	142		
încălzitor tălpi	142		
încărcător, rapid	196		
încărcător	113		
încărcător auto cu USB	192, 193		
încărcător, fără fir	196		
încărcător, USB	196		
I			
interfon	95, 96		
internet radio	167		
invertor tensiune	190, 191		
izolație geam pentru aparat mobil de climatizare	23		
J			
jump starter	81		
L			
lampă camping	79		
lampă cu senzor de mișcare	69		
lampă de cap	70, 78, 79, 82		
lampă de garaj	80		
lampă de lucru	83, 86		
lampă de masă	68		
lampă de perete cu baterie solară	62, 66		
lampă iluminat mobilă	68		
lampă LED cu baterie solară, cu senzor de mișcare	86, 87		
lampă sare, suport din sare	143		
lampă solară de grădină	63, 64, 65		
lampă solară de grădină torță	62		
lampă, copii	93		
lampă, cu lupă	88, 89		
lampă, de perete	90		
lampă, de tavan	90		
lanternă	70-77, 83		
lubrifiant pentru montaj	212		
lumină directoare	69		
lupă de mână	159		

M	
manometru anvelope.....	195
mărunțitor.....	14
microfon, de mână.....	174
microfon, de masă.....	174
mixer de mână.....	7
mixer de mână.....	15
mixer spumă de lapte.....	16
mixer vertical.....	15
mufă și priză ISO.....	194
mufă și priză jack.....	201
mufă și priză microfon.....	179
mufă și priză remorcă.....	194
mufă și priză Speakon.....	179
mufă telefon.....	209
multimetru.....	146 147
O	
oală.....	17
oală sub presiune.....	17
P	
paleță finisare tort.....	18
papuci cablu.....	204
pensete specialist.....	159
pereche boxe multimedia.....	165, 166
pereche difuzoare auto.....	186, 187
pereche difuzoare multimedia.....	164
pernă cu încălzire.....	142
pistol de lipit.....	151
pistol de lipit cu baton.....	153
pistol de lipit cu cositor.....	151
pistol de lipit cu gaz.....	151
plasă țânțari.....	59
player multimedia, retro.....	168
plită cu inducție.....	11
plită electrică.....	11
pompă de picior.....	195
powerbank.....	81
powerstation.....	81
prăjitor pâine.....	8
prelungitor de rețea.....	125
priză cu împământare, de exterior.....	138
priză cu împământare, de interior.....	138
priză programabilă, mecanică.....	137
priză și mufă AC.....	204
priză Smart.....	135
priză, rețea.....	136, 138
pulsoximetru.....	144
purificator de aer.....	32
R	
răcitor de aer.....	24
radiator ceramic.....	47, 48
radiator cu tub cuarț.....	51
radiator cu ulei.....	44
radiator de perete.....	40
radiator halogen.....	46
radiator, aerotermă cu protecție antiîngheț.....	46
radiator, carbon.....	51
radiator, cu ventilator.....	45, 46, 48
radiator, hibrid.....	39
radiator, smart.....	43
radio.....	170
radio auto.....	182-184
radio portabil.....	169
radio, retro.....	167, 168
rășniță cafea.....	16
răzuitor de brânză și nucă.....	18
recipient cafea.....	16
reflector cu LED-uri.....	84-86
rezervă de lipit, baton.....	153
robot de bucătărie.....	7
ruletă.....	149

S	
sac de praf.....	21
șemineu cu baterii.....	38
șemineu electric.....	35, 36, 37
șemineu electric.....	33, 34
senzor de căldură.....	53, 55
senzor de fum.....	53, 54, 55
set chei imbus.....	154
set de tuns.....	19
set de unelte.....	154
set feliator-răzătoare.....	14
set microfon.....	173, 174
set șurubelnițe.....	154
sirenă.....	102
sonerie fără fir.....	97-100
spray curățare climă.....	212
spray curățare contact.....	212
spray degivrant.....	212
spray silicon.....	212
stabilizator tensiune.....	112
stație de lipit cu cositor.....	150
stație de lucru șezut în picioare.....	145
stație emisie-recepție.....	192
stație meteo.....	103
stativ lampă, cu lupă.....	88
stativ microfon.....	174
ștecher cu împământare.....	133
storcător roșii.....	14
subwoofer.....	185
suport TV.....	108, 109
T	
tambur cablu.....	121, 123, 124
tavă volan.....	195
telecomandă, aparat de aer condiționat.....	111
telecomandă, TV.....	110, 111
telecomandă, universală.....	111
tensiometru.....	144
termometru.....	104
termometru persoane.....	144
termometru de miez.....	14
termometru, higrometru.....	104
termostat de cameră.....	55, 56
tester baterii.....	149
tester pH.....	143
tester tensiune.....	148
tigaie.....	17
tigaie.....	17
tigaie pentru clătite.....	17
tub decorare.....	18
tub luminos de rezervă lampă cu lupă.....	89
tub prelungitor pentru aspirator.....	21
tweeter.....	177, 178
tweeter dome.....	177
U	
umidificator la rece, cu ultrasunete.....	31
unelete, de mână.....	160-162
uscător de păr.....	19
uscător electric haine.....	49
uscător electric prosoape.....	49
V	
ventilator cu acumulator.....	29
ventilator cu umidificare.....	25
ventilator de mână.....	29
ventilator de masă.....	28, 29
ventilator de perete.....	28
ventilator de podea.....	30
ventilator cu stativ.....	27
ventilator tip stâlp.....	26

HG LS 1000.....10	K	LPC 5M.....67	MX 815.....63	NV 06TK/WH.....128
HG M 05.....13	KAH 202.....179	LPL 10 GLOBE.....67	MX 819/1.....64	NV 06TK-5/WH/1,5.....128
HG M 15.....13	KAH 303.....179	LPL 10 PAPAYA.....67	MX 826.....63	NV 1/WH.....132
HG MH 21.....9	KH 3.....202	LPL 10M.....67	MZ 2M.....149	NV 10.....132
HG MH 23 GR.....9	KHS 105A.....178	LPL 30/M.....67	MZ 3S.....149	NV 12-5/BK.....125
HG MS 10.....10	KHS 106.....178	LR03 24PK POWER PACK Maxell.....114	MZ 4.....149	NV 12-5/WH.....125
HG P 01.....12	KHS 107.....178	LR6 24PK POWER PACK Maxell.....114		NV 13/WH.....132
HG PR 06.....16	KHS 110.....178	LS 5000RGB.....92	M	NV 131/WH.....132
HG PR 06/K.....16	KHS 120.....178	LS 5000SOUND.....92	N 1/VDE.....134	NV 14/WH.....130
HG R 01WH.....11	KHS 311M.....178	LTC 02.....105	N 10-3/1,0.....134	NV 14-3/WH/1,5.....130
HG R 02WH.....11	KL 0,35.....181	LTC 03.....105	N 10-5/1,0.....134	NV 17/WH.....129
HG R 03SS.....11	KL 0,35.....181	LTC 04.....105	N 11/VDE.....134	NV 18/WH.....130
HG R 04SS.....11	KL 0,5.....181	LTC 05.....105	N 1-2WH/VDE.....134	NV 18-3/WH/1,5.....130
HG RG 1000.....19	KL 0,75.....181	LTC 01.....105	N 2/VDE.....134	NV 1K/BK.....133
HG SZ 02.....12	KL 0,75T.....181	LTCR 02.....105	N 2K-2/BK.....134	NV 1K/BK.....140
HG SZE 01.....13	KL 1.....181	LTN 11/PL.....66	N 2K-2/WH.....134	NV 1K/WH.....133
HG TH 150.....16	KL 1,5.....181	LTN 33 FP.....38	N 5.....134	NV 1K/WH.....140
HG TM 01.....14	KL 1,5T.....181	LTN 64 FP.....38	N 7.....134	NV 2-10/GR/1,5.....125
HG TR 01.....19	KL 1T.....181		N 8-3/1,5.....134	NV 2-10/OR/1,5.....125
HG V22.....19	KL 2,5 SILVER.....181	M	N 8-5/1,5.....134	NA 12P200.....112
HG VF 04.....15	KL 2,5T.....181	M 100USB.....174	NEA 1/BK.....133	NBC 65W.....113
HG VF 05.....15	KLS 0,15.....181	M 11.....174	NEA 1/WH.....133	NBC 65W.....196
HJR 10-15.....124	KLS 0,35.....181	M 12.....174	NEB-6373-G.....77	NEO015.....79
HJR 10-25/1,0.....123	KLS 0,5.....181	M 266AC.....147	NEB-6700-G.....77	NE6908.....79
HJR 10-30.....123	KLS 0,5T.....181	M 302AAA.....66	NEB-6737-G.....77	NEA 1/WH.....133
HJR 10-50.....123	KLS 0,75.....181	M 41.....174	NEB-6809-G.....77	NEB-6737-G.....77
HJR 24-30.....124	KLS 0,75T.....181	M 61.....174	NEB-7007-G.....79	NEB-6809-G.....77
HJR 25-3.....124	KLS 1.....181	M 700AAA.....115	NEB-ARE-0001.....80	NEB-7007-G.....79
HJR 3-10.....124	KLS 1,5.....181	M 702AA.....66	NEB-FLT-0014-G.....74	NEB-ARE-0001.....80
HJR 3-20.....124	KLS 1,5T.....181	M 8.....174	NEB-FLT-0016-G.....74	NEB-FLT-0014-G.....74
HJR 400-25.....123	KLS 1T.....181	MA-019.....159	NEB-FLT-0017-G.....74	NEB-FLT-0016-G.....74
HJR 4-25.....124	KLS 2,5T.....181	MA-022.....159	NEB-FLT-0018-G.....73	NEB-FLT-0017-G.....74
HJR 4-25/1,5.....124	KLS 4T.....181	MA-D1502AW.....8	NEB-FLT-0020-G.....73	NEB-FLT-0018-G.....73
HJR 4-40.....124	KLS 6T.....181	MAM720C2AT (WH).....7	NEB-FLT-0021-G.....73	NEB-FLT-0020-G.....73
HJR 4-50.....124	KN 4.....181	Maxell 6LR61.....114	NEB-FLT-0022-G.....73	NEB-FLT-0021-G.....73
HJRF 10-30/1,5.....139	KN 6.....181	Maxell CR1616.....115	NEB-FLT-1006-G.....72	NEB-FLT-0022-G.....73
HJRF 24-30.....139	KNV 03/USB.....131	Maxell CR1620.....115	NEB-FLT-1007-G.....72	NEB-FLT-1006-G.....72
HJRF 4-25.....139	KNV 04.....131	Maxell CR2016.....115	NEB-FLT-1008-G.....71	NEB-FLT-1007-G.....72
HJRF 4-40/1,5.....139	KOF 1000.....155	Maxell CR2025.....115	NEB-FLT-1009-G.....70	NEB-FLT-1008-G.....71
HJRF 4-50/1,5.....139	KOF 7.....155	Maxell CR2032.....115	NEB-FLT-1015-G.....72	NEB-FLT-1009-G.....70
HJRM 10-25.....123	KPE 5019/A.....5	Maxell LR03.....114	NEB-FLT-1017-G.....70	NEB-FLT-1015-G.....72
HJRM 10-50.....123	KPE 5019/COT.....5	Maxell LR03 4+2.....114	NEB-FLT-1018-G.....70	NEB-FLT-1017-G.....70
HLM 4.....82	KPE 5019B.....5	MAXELL LR1.....115	NEB-HLP-0004-G.....79	NEB-FLT-1018-G.....70
HLM 5R.....82	KPE 5019S.....5	Maxell LR1130.....115	NEB-HLP-0005-G.....78	NEB-HLP-0004-G.....79
HLP 4.....82	KPE 5019W.....5	Maxell LR14.....114	NEB-HLP-0006-G.....78	NEB-HLP-0005-G.....78
HLP 7RP.....82	KPE 60/A.....5	Maxell LR20.....114	NEB-HLP-0007-G.....78	NEB-HLP-0006-G.....78
HMO293.....7	KPE 6020/C.....5	Maxell LR41.....115	NEB-HLP-0008-G.....78	NEB-HLP-0007-G.....78
HS 11.....102	KPE 6020B.....5	Maxell LR44.....115	NEB-HLP-0011-G.....78	NEB-HLP-0008-G.....78
HS 21.....102	KPE 6020S.....5	Maxell LR6.....114	NEB-HLP-1001-G.....78	NEB-HLP-0011-G.....78
HSB 120 R.....102	KPE 6020W.....5	Maxell LR6 4+2.....114	NEB-HLP-1006-G.....70	NEB-HLP-1001-G.....78
HSK 110.....101	KPE 6038/C.....5	Maxell R03.....114	NEB-LTN-0004-G.....79	NEB-HLP-1006-G.....70
HSK 120.....101	KPE 6038B.....4	Maxell R14.....114	NEB-LTN-1003-G.....79	NEB-LTN-0004-G.....79
HSK 130.....101	KPE 6038S.....4	Maxell R20.....114	NEB-OTH-0001-G.....80	NEB-LTN-1003-G.....79
HSK 140.....101	KPE 6038W.....4	Maxell R6.....114	NEB-PBK-0003-G.....81	NEB-OTH-0001-G.....80
HSS 110.....101	KPE 6039G.....3	MAXELL SR6265W.....115	NEB-PBK-0004-G.....81	NEB-PBK-0003-G.....81
HT 109.....156	KPE 6044/A.....5	MC 625/BK.....181	NEB-PBK-0010-G.....81	NEB-PBK-0004-G.....81
HT 200.....179	KPE 6044/C.....5	MFL 300.....83	NEB-PBK-0019-G.....81	NEB-PBK-0010-G.....81
HT 203.....179	KPE 6044B.....4	MF-TN35D.....7	NEB-PBK-0029-G.....81	NEB-PBK-0019-G.....81
HT 2340.....180	KPE 6044S.....4	MJ-KM6001W.....7	NEB-POC-0006-G.....76	NEB-PBK-0029-G.....81
HT 304.....180	KPE 6090/A.....5	MK-15H01A.....8	NEB-POC-0007-G.....76	NEB-POC-0006-G.....76
HT 305.....180	KPE 6090/C.....5	MK-17G03A2.....8	NEB-POC-0008-G.....76	NEB-POC-0007-G.....76
HT 3123.....180	KPE 9039G.....3	MPA 120BT.....171	NEB-POC-1000-G.....76	NEB-POC-0008-G.....76
HT 400.....180	KROF 1000.....155	MPA 240BT.....171	NEB-POC-1002-G.....76	NEB-POC-1000-G.....76
HT 401.....180	KSD 2,8-0,5/Cu.....204	MRPX 2-130.....187	NEB-PST-0004-G.....81	NEB-POC-1002-G.....76
HT 402.....180	KSD 2,8-0,5/Cu.....204	MRPX 2-165.....187	NEB-SPT-1000-G.....71	NEB-PST-0004-G.....81
HT 70/BK.....180	KSD 6,3-0,8/Cu.....204	MSW 01.....207	NEB-SPT-1003-G.....71	NEB-SPT-1000-G.....71
HT 810.....174	KSH 2,8-0,5/Cu.....204	MSW 03.....207	NEB-SPT-1004-G.....71	NEB-SPT-1003-G.....71
HT 900.....173	KSH 2,8-0,5/Sn.....204	MSW 13.....207	NEB-SPT-1005-G.....70	NEB-SPT-1004-G.....71
HT 901.....173	KSH 4,8-0,5/Cu.....204	MTP 5-25.....149	NEB-WLT-0022-G.....75	NEB-SPT-1005-G.....70
HT-630-NEUT.....55	KSH 4,8-0,5/Sn.....204	MT-RP2L09W.....8	NEB-WLT-0023-G.....75	NEB-WLT-0022-G.....75
HV 228.....178	KSH 6,3-0,5/Sn.....204	MVN 300.....173	NEB-WLT-0024-G.....75	NEB-WLT-0023-G.....75
HV 328.....178	KTG 01.....156	MVN 600.....173	NEB-WLT-0025-G.....75	NEB-WLT-0024-G.....75
HV 621.....188	KTG 01/T.....156	MVN 910.....173	NEB-WLT-1003-G.....72	NEB-WLT-0025-G.....75
HV 623.....188		MVT 808ACE.....148	NEB-WLT-1003-G.....72	NEB-WLT-1003-G.....72
HVP 28.....178	L	MW 2P100.....113	NED 1/WH.....133	NED 1/WH.....133
HVS 14.....178	LA 10 Q.....68	MW MA06.....112	NGA 01.....133	NGA 01.....133
HVS 14.....188	LA 3.....68	MW MA06/G+.....112	NGD 01.....133	NGA 02.....133
HW-229B.....154	LA 4.....68	MW MB10.....112	NGD 02.....133	NGD 01.....133
HW-230BL.....154	LA 51.....68	MW MC15.....112	NGD 02.....140	NGD 02.....133
	LCDH 01/BK.....109	MW MD25.....112	NGD 03.....133	NGD 03.....133
I	LCDH 02/BK.....109	MX 200.....62	NGD 03.....140	NGD 03.....140
IK 230.....58	LCDH 071.....108	MX 300.....62	NKL 01.....88	NKL 01.....88
IK 240.....58	LCDH 081.....108	MX 400.....62	NKL 022.....89	NKL 022.....89
IK 250.....58	LCDH 18.....108	MX 618K.....65	NKL 022F.....89	NKL 5D.....88
IK 260.....58	LCDH 19.....108	MX 618P.....65	NKLA 2.....88	NKLA 2.....88
IKF 40.....57	LCDH 291.....109	MX 618S.....65	NKLF T5.....89	NKLF T5.....89
IKF 50.....57	LCDH 30.....108	MX 623.....63	NKLL 05.....88	NKLL 05.....88
IKM 150.....57	LCDH 31.....109	MX 624.....63	NKLL 06.....89	NKLL 06.....89
IKM 50.....57	LCDH 321.....109	MX 625.....63	NM-CO-10X-INT.....55	NM-CO-10X-INT.....55
IN 25131.....59	LCDH STAND.....108	MX 626/2.....65	NP 1/BK.....133	NP 1/BK.....133
IN 25301.....60	LED ANIMALS.....93	MX 632C.....65	NP 1/WH.....133	NP 1/WH.....133
IN 25304.....60	LED 200.....93	MX 637.....65	NV 03.....131	NV 03.....131
IN 25306.....60	LF 2/14.....91	MX 639.....65	NV 03K.....131	NV 03K.....131
IN 25308.....60	LF 3/27.....91	MX 642.....65	NV 04.....131	NV 04.....131
IN 25342.....60	LF 3/27.....91	MX 650.....65	NV 04TK/WH.....128	NV 04TK/WH.....128
IN 25350.....60	LH 300/T.....24	MX 651.....66	NV 04TK-5/WH/1,5.....128	NV 04TK-5/WH/1,5.....128
IN 25352.....60	LH 5.....24	MX 655/2.....62	NV 05.....131	NV 05.....131
IN 25370.....60	LH 5/T.....24	MX 715D.....64	NV 06.....131	NV 06.....131
INR 3000.....167	LHP 400.....24	MX 720.....64		
INR 5000/BK.....167	LHP 400/T.....24	MX 760.....64		
ISM 90210.....59	LHP 800i.....24	MX 762/2.....63		
ISO 2.....194	LHP 800i/T.....24	MX 802/4.....64		
	LMF 36/4500H.....90	MX 807/4.....64		
J	LNI 120.....69	MX 808.....64		
JSL 3300.....86	LNI 500.....69	MX 809.....63		
	LPA 9W.....67	MX 811/4.....64		
		MX 812.....63		



SOMOGYI ELEKTRONIC®
— since 1981 —

SOMOGYI ELEKTRONIC S.R.L.

J12/2014/2006, RO 18761195
Str. Prof. Dr. Gh. Marinescu, Nr.2,
400337 Cluj Napoca, județ Cluj
Email: office@somogyi.ro
Tel.: 0264.406.488
Fax: 0264.406.489

Ne rezervăm dreptul de a efectua
modificări tehnice ulterioare,
produsele pot diferi de cele prezentate în
poze. Nu ne asumăm răspunderea pentru
eventualele greșeli de tipar și ne cerem
scuze în acest sens.



www.somogyi.ro